

# GARLYN

Кофемашина

L700



Наведите камеру  
телефона на QR-код  
и смотрите  
видеоинструкцию



РУКОВОДСТВО  
ПОЛЬЗОВАТЕЛЯ





GARLYN

**Поздравляем с покупкой новой кофемашины GARLYN L700!**

Благодарим Вас за выбор продукции торговой марки **GARLYN**. Наши изделия разработаны в соответствии с высокими требованиями качества, функциональности и дизайна.

**Перед установкой внимательно изучите данное руководство.**

Производитель не несет ответственность за какие-либо травмы или ущерб, возникшие вследствие неправильной установки или эксплуатации. Сохраните руководство для дальнейшего использования. Правильная эксплуатация устройства значительно продлит срок его службы.

Узнать больше о компании **GARLYN** можно на сайте [www.garlyn.ru](http://www.garlyn.ru).

Здесь Вы сможете заказать бытовую технику **GARLYN** и оригинальные аксессуары к ней, получить консультацию наших специалистов, а также найти адреса фирменных магазинов **GARLYN**.

**Отдел заботы о клиентах GARLYN:** 8 (800) 350-05-03 (доб. 2) (звонок по России бесплатный).

# СОДЕРЖАНИЕ

МЕРЫ ПРЕДОСТОРОЖНОСТИ.....	4
Устройство прибора.....	8
Панель управления с дисплеем.....	10
ПЕРЕД НАЧАЛОМ РАБОТЫ .....	14
Установка/подготовка кофемашины .....	14
Сборка системы автоматического вспенивания молока.....	16
ИСПОЛЬЗОВАНИЕ ПРИБОРА .....	17
Включение/выключение кофемашины .....	17
Подогрев чашек.....	18
Приготовление эспрессо и американо.....	18
Приготовление капучино.....	20
Приготовление латте .....	22
Функция «Молочная пенка».....	25
Функция «Горячая вода».....	26
Настройка количества молотого кофе в процессе приготовления напитка .....	26
Регулировка объема напитка в процессе приготовления напитка.....	27
Настройка времени в процессе приготовления молочной пенки .....	27
Меню настроек кофемашины.....	28
Настройки параметров эспрессо .....	28
Настройки параметров американо.....	28

Настройка температуры приготавливаемых напитков .....	29
Настройка автоотключения .....	29
Возврат к заводским настройкам.....	30
Очистка от накипи.....	31
Техническая информация.....	31
Комплексная защита элементов M-Pro.....	32
<b>УХОД И ОЧИСТКА .....</b>	<b>32</b>
Очистка поддона для сбора капель и контейнера для кофейных таблеток .....	33
Очистка резервуара для воды .....	34
Опустошение системы.....	34
Очистка заварочного блока .....	34
Очистка соединительной гибкой трубочки и резервуара для молока .....	36
Очистка устройства вспенивания молока .....	37
Ручная очистка устройства вспенивания молока.....	38
Очистка от накипи.....	39
Замена уплотнительных колец .....	40
Хранение и транспортировка .....	41
<b>УСТРАНЕНИЕ НЕИСПРАВНОСТЕЙ .....</b>	<b>42</b>
<b>ОТДЕЛ ЗАБОТЫ О КЛИЕНТАХ GARLYN.....</b>	<b>46</b>
<b>ТЕХНИЧЕСКИЕ ХАРАКТЕРИСТИКИ .....</b>	<b>47</b>
<b>КОМПЛЕКТАЦИЯ.....</b>	<b>50</b>
<b>УТИЛИЗАЦИЯ .....</b>	<b>51</b>



*Ваша безопасность очень важна для нас. Пожалуйста, прочитайте руководство пользователя перед началом использования прибора.*

*При работе с устройством будьте внимательны, осторожны и благоразумны. Описанные меры предосторожности и порядок действий не охватывают все возможные ситуации при его эксплуатации. Используйте прибор исключительно по прямому назначению. Любое действие, не соответствующее инструкциям, может привести к повреждению изделия или возникновению возможных травм или несчастных случаев.*

## МЕРЫ ПРЕДОСТОРОЖНОСТИ

Производитель не несет ответственности за повреждения/ущерб, вызванные несоблюдением требований по технике безопасности и правил эксплуатации прибора.

Прибор был разработан для бытового использования исключительно в домашних условиях, а также условиях, приближенных к домашним: помещения для персонала в магазинах, офисах и иных рабочих местах; в гостиницах, отелях и др. Используйте его только по назначению. Любое нецелевое использование изделия станет нарушением условий надлежащей эксплуатации. В этом случае производитель не несет ответственности за возможные последствия.

Используйте прибор с осторожностью и предупреждайте других пользователей о потенциальной опасности.

В случае передачи устройства третьему лицу данное руководство также должно быть передано.

## ОСТОРОЖНО

- ▲ Не ремонтируйте и не заменяйте никакие из частей устройства самостоятельно. Не эксплуатируйте прибор с поврежденным электрошнуром или вилкой, а также после сбоя в работе, падения или повреждения любым способом. Случайное повреждение прибора может привести к неисправностям, не соответствующим условиям гарантии, а также к поражению электротоком. Все процедуры, кроме рекомендованных в настоящем руководстве, должны выполняться исключительно квалифицированными специалистами авторизованного сервис-центра.
- ▲ Используйте удлинитель, рассчитанный на потребляемую мощность прибора, – в противном случае возможно короткое замыкание или возгорание электрошнура.
- ▲ Не протягивайте электрошнур в дверных проемах или вблизи источников тепла. Следите за тем, чтобы он не перекручивался и не перегибался, не соприкасался с острыми и/или горячими предметами,

не ставьте на него тяжелые предметы. Износ электрошнура может привести к короткому замыканию и поражению электрическим током.

- ▲ Перед подключением устройства к электрической сети проверьте, совпадает ли ее напряжение с номинальным напряжением питания прибора.

## ВНИМАНИЕ

- ▲ Для снижения риска поражения электрическим током устройство оснащено электровилкой с заземлением. По обязательному требованию электробезопасности подключайте прибор только к электророзеткам и удлинителям, имеющим заземление, и не модифицируйте электровилку прибора каким-либо образом.
- ▲ Прибор нуждается в чистке после каждого использования.
- ▲ ЗАПРЕЩЕНО мыть детали прибора в посудомоечной машине.
- ▲ Выключайте прибор из электророзетки после использования, а также во время

его очистки или перемещения. Извлекайте электровилку сухими руками.

- ▲ Не погружайте устройство и электрошнур в воду или другие жидкости – оно может быть повреждено в результате короткого замыкания. Пользуйтесь прибором исключительно сухими руками. В случае падения прибора в воду немедленно отключите подачу питания в электрическую розетку, затем выньте вилку электрошнура прибора из электророзетки. Ни в коем случае не опускайте руки в воду – это может привести к поражению электрическим током.
- ▲ Используйте только комплектные оригинальные аксессуары и материалы, рекомендованные производителем.
- ▲ Не размещайте и не используйте устройство на мокрой или горячей поверхности.
- ▲ Не открывайте корпус прибора и не пытайтесь разбирать его – внутри нет обслуживаемых частей.
- ▲ Используйте прибор на высоте не более 2000 м над уровнем моря.

## ПРЕДУПРЕЖДЕНИЯ

- ▲ Не прикасайтесь к горячей поверхности прибора во время его работы.
- ▲ Не накрывайте устройство во время работы – это может привести к неисправностям или поломке.
- ▲ Не ставьте изделие в местах, где оно может легко упасть (края столов/столешниц, мягкая мебель и пр.).
- ▲ Не используйте изделие на открытом воздухе и в помещениях с повышенной влажностью.
- ▲ Дайте прибору остыть перед присоединением/отсоединением каких-либо частей и перед началом чистки.
- ▲ Не оставляйте воду в резервуаре для воды, если прибор не используется долгое время.
- ▲ Всегда используйте холодную воду для приготовления кофе. Теплая вода и иные жидкости в резервуаре могут повредить устройство.

- ▲ Не включайте функцию горячей воды непрерывно для более чем одного резервуара с водой.
- ▲ Используйте встроенную кофемолку прибора только для помола кофейных зерен.
- ▲ Не используйте прибор, если поддон для сбора капель установлен некорректно.
- ▲ Упаковочный материал (пенопласт, пленка и прочее) может быть опасен для детей. Утилизируйте его в соответствии с местными правилами или храните в недоступном для детей месте.
- ▲ Данный прибор могут использовать дети в возрасте от 8 лет и старше, лица с ограниченными физическими и сенсорными способностями, а также с нарушениями душевного здоровья, или люди с недостатком опыта и знаний при условии, если они находятся под постоянным присмотром лица, ответственного за их жизнь, здоровье и благополучие, или если им провели полноценный ин-

структаж о безопасном использовании устройства с полным пониманием возможных опасностей.



*В случае обнаружения каких-либо неполадок немедленно прекратите использование устройства.*

# GARLYN

## УСТРОЙСТВО ПРИБОРА

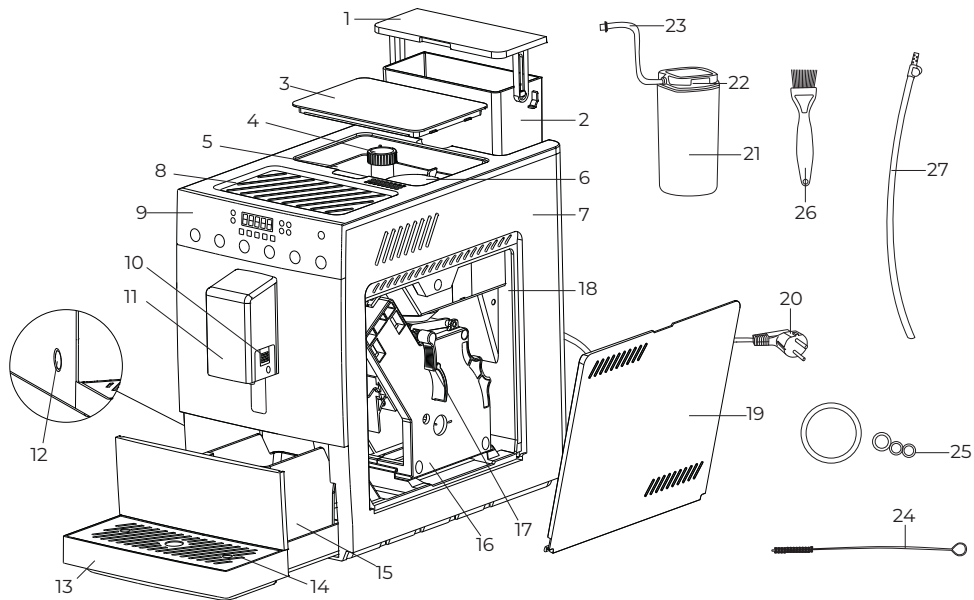



1. Крышка резервуара для воды
2. Резервуар для воды
3. Крышка кофемолки с уплотнителем
4. Регулятор степени помола
5. Резервуар для кофейных зерен
6. Кофемолка встроенная
7. Корпус прибора
8. Площадка для подогрева чашек
9. Панель управления с дисплеем
10. Устройство вспенивания молока
11. Дозатор жидкости с подсветкой чашки
12. Кнопка «Вкл/Выкл» 
13. Поддон для сбора капель съемный
14. Решетка поддона
15. Контейнер для кофейных таблеток
16. Заварочный блок
17. Рычаг заварочного блока
18. Отсек заварочного блока
19. Крышка отсека заварочного блока
20. Электрошнур
21. Резервуар для молока
22. Крышка резервуара для молока
23. Соединительная гибкая трубочка для подачи молока
24. Щеточка-ершик
25. Комплект уплотнительных колец для заварочного блока
26. Щеточка для очистки
27. Гибкая трубочка для подачи молока из любой емкости



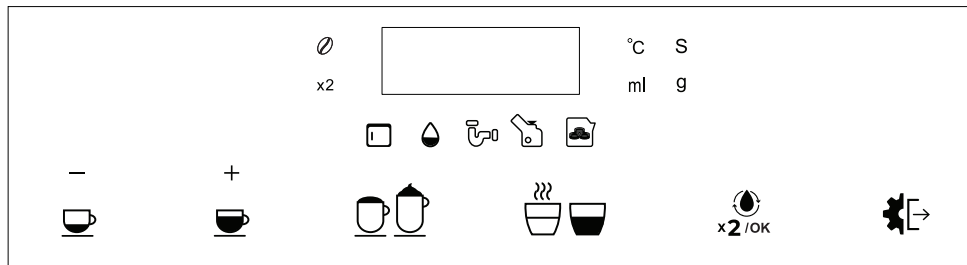



# GARLYN







## Панель управления с дисплеем







### Индикаторы

	Индикатор предварительного нагрева кофемашины
	Индикатор включенной кофемашины, находящейся в режиме ожидания
	Индикатор значения температуры

	Индикатор значения объема жидкости
	Индикатор времени работы функции «Молочная пенка»
	Индикатор количества молотого кофе
	Индикатор отсутствия кофейных зерен. Горит, когда в кофемолке закончились кофейные зерна
	Индикатор приготовления напитка для двух чашек. Горит, когда включена функция приготовления напитка последовательно для двух чашек
	Индикатор крышки отсека заварочного блока. Мигает 10 раз, а затем горит, если крышка отсека заварочного блока не установлена или установлена неправильно
	Индикатор недостатка воды. Мигает 10 раз, а затем горит, если в резервуаре для воды закончилась вода или он не установлен

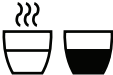
	Индикатор очистки от накипи. Горит, когда необходимо провести очистку от накипи
	Индикатор заварочного блока. Мигает 10 раз, а затем горит, если заварочный блок не установлен или установлен неправильно
	Индикатор контейнера для кофейных таблеток. Мигает 10 раз, а затем горит, если: <ul style="list-style-type: none"><li>• контейнер для кофейных таблеток переполнен;</li><li>• контейнер для кофейных таблеток не установлен или установлен неверно в поддон для сбора капель;</li><li>• поддон для сбора капель не установлен или установлен не до конца</li></ul>
	Индикатор возможности увеличения настраиваемого параметра кнопкой «Американо»
	Индикатор возможности уменьшения настраиваемого параметра кнопкой «Эспresso»
<b>Кнопки</b>	
	Кнопка «Эспresso». Короткое нажатие: <ul style="list-style-type: none"><li>• запускает приготовление эспresso;</li><li>• уменьшает настраиваемый параметр</li></ul>

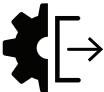
	<p>Кнопка «Американо». Короткое нажатие:</p> <ul style="list-style-type: none"> <li>• запускает процесс приготовления американо;</li> <li>• увеличивает настраиваемый параметр</li> </ul>
	<p>Кнопка «Капучино/Латте»:</p> <ul style="list-style-type: none"> <li>• короткое нажатие запускает приготовление капучино;</li> <li>• длительное нажатие в течении 3 сек. запускает приготовление латте</li> </ul>
	<p>Кнопка «Горячая вода/Молочная пенка»:</p> <ul style="list-style-type: none"> <li>• короткое нажатие запускает работу функции «Горячая вода»;</li> <li>• длительное нажатие в течении 3 сек. запускает приготовление молочной пенки</li> </ul>
	<p>Кнопка «Функции»:</p> <ul style="list-style-type: none"> <li>• короткое нажатие в режиме ожидания/приготовления напитка включает функцию приготовления напитка последовательно для двух чашек;</li> <li>• короткое нажатие в меню настроек подтверждает настройку параметра;</li> <li>• длительное нажатие в течение 3 сек. в режиме ожидания запускает процесс самоочистки кофемашины</li> </ul>
	<p>Кнопка «Настройка/Стоп»:</p> <ul style="list-style-type: none"> <li>• короткое нажатие во время приготовления напитка останавливает процесс приготовления;</li> <li>• длительное нажатие в режиме ожидания открывает меню настроек;</li> <li>• короткое нажатие в меню настроек позволяет переключаться между параметрами настроек</li> </ul>

GARLYN

## ПЕРЕД НАЧАЛОМ РАБОТЫ

Достаньте прибор и комплектующие из упаковки. Удалите все транспортировочные материалы и наклейки, а также заглушку на дне резервуара для воды, если она имеется.



*Обязательно сохраните на корпусе все предупреждающие наклейки и этикетку с серийным номером изделия.*

Визуально убедитесь в отсутствии механических повреждений прибора.



*Необходимо выдержать устройство 3 часа при комнатной температуре перед использованием, если оно подвергалось низким температурам при транспортировке.*

Тщательно очистите прибор перед первым использованием (см. раздел «УХОД И ОЧИСТКА»).

Выберите плоскую ровную термостойкую устойчивую поверхность с достаточным количеством свободного пространства со всех сторон кофемашины.

При установке кофемашины предусмотрите минимум 30 см пустого пространства со всех сторон кофемашины, чтобы была возможность засыпать кофейные зерна во встроенную кофемолку, вынимать резервуар для воды и извлекать заварочный блок.



*Во время работы функции «Молочная пенка» и приготовления напитков капучино/латте от кофемашины будет исходить пар, учитывайте это при выборе места расположения.*

Вставляйте поддон для сбора капель с установленными решеткой и контейнером для кофейных таблеток в кофемашину плотно, до упора, во избежание разливания воды на поверхности.

## УСТАНОВКА/ПОДГОТОВКА КОФЕМАШИНЫ

1. Достаньте резервуар для воды, используя крышку резервуара как ручку.

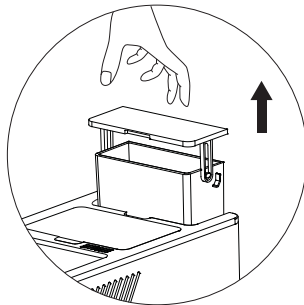

2. Наполните резервуар чистой холодной фильтрованной водой до отметки MAX и установите обратно в кофемашину.

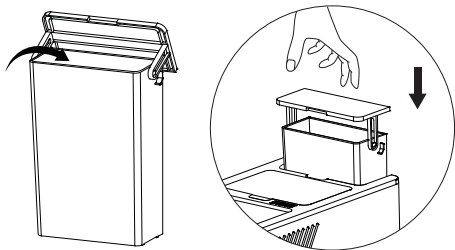

**ВАЖНО!** *Никогда не наполняйте резервуар теплой, горячей водой, водой с газом или любой иной жидкостью – это может привести к неисправности как резервуара для воды, так и кофемашины.*

*Не заполняйте резервуар водой, когда он находится в кофемашине. Это может привести к переливанию воды и повреждению прибора.*

*Для корректной работы прибора всегда устанавливайте резервуар для воды правильно (он должен плотно встать в кофемашину).*

3. Снимите крышку кофемолки и наполните резервуар (5) кофейными зернами.

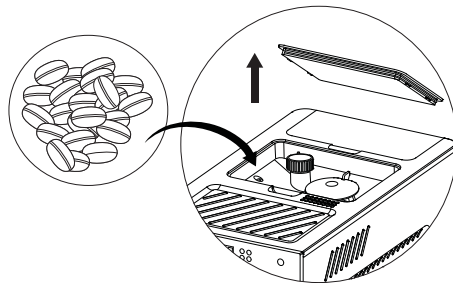

*Наполняйте резервуар для кофейных зерен только обжаренными кофейными зернами. Не обжаренный, молотый, растворимый, карамелизованный кофе и иные продукты могут привести к неисправностям кофемашины.*

4. Плотно установите на место крышку кофемолки.
5. Подключите кофемашину к электросети.
3. Подсоедините второй конец соединительной трубочки к устройству вспенивания молока (10).

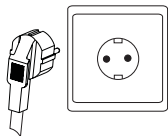

## СБОРКА СИСТЕМЫ АВТОМАТИЧЕСКОГО ВСПЕНИВАНИЯ МОЛОКА

1. Наполните резервуар для молока холодным молоком (примерная температура – 4-8 °С, жирность – 2,5-3,2%) и закройте его крышкой.
2. Вставьте один конец соединительной гибкой трубочки для подачи молока в отверстие соединительного клапана снаружи крышки резервуара для молока.

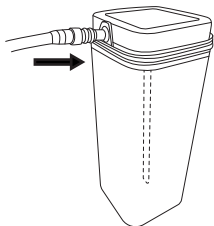

Вы также можете использовать в качестве резервуара для молока любую свою емкость. Чтобы использовать любую емкость, подсоедините к устройству вспенивания молока (10) один конец гибкой трубочки для подачи молока (27) вместо соединительной гибкой трубочки (23) и опустите другой ее конец в емкость с молоком.

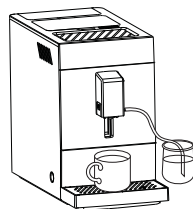
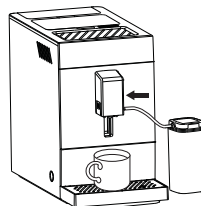

## ИСПОЛЬЗОВАНИЕ ПРИБОРА



**ВНИМАНИЕ!** В процессе использования кофемашины регулировку степени помола кофе необходимо производить только при работающей кофемолке. Несоблюдение этого требования может привести к ее поломке. Степень помола кофе напрямую зависит от степени его обжарки. Используйте крупный помол для сильно обжаренного кофе и более мелкий помол для менее обжаренного кофе. Результат изменения регулировки вы сможете оценить только после приготовления 2-3 чашек кофе!



При первом использовании кофемашины рекомендуется выбрать среднюю степень помола.

Если в кофемолке закончились кофейные зерна, на панели управления загорится индикатор



Перед тем как кофемашина выключится, она проведет обязательную самоочистку, поэтому убедитесь, что в резервуаре для воды достаточное количество воды. При этом на дисплее будет гореть значение **CLEAN**, а из дозатора жидкости (11) прольется вода.

Если Вы собираетесь приготовить еще один напиток, до выключения кофемашины, проведите самоочистку, нажав и удерживая кнопку «Функции» в режиме ожидания кофемашины. Из дозатора для жидкости прольется горячая вода, а на панели управления в это время будет гореть значение **CLEAN**.

Каждый раз после приготовления кофе в поддон для сбора капель будет проливаться некоторое количество воды. Это необходимо, чтобы сбросить давление в системе и обеспечить качественную работу прибора на длительный срок.

Рекомендуется опустошать поддон для сбора капель после приготовления 2-3 чашек кофе.

## ВКЛЮЧЕНИЕ/ВЫКЛЮЧЕНИЕ КОФЕМАШИНЫ

1. Нажмите на кнопку «Вкл/Выкл» . Прибор издаст звуковой сигнал, на панели управления загорятся все кнопки и индикаторы, также загорится подсветка чашки на дозаторе, а после все погаснет.
2. На дисплее начнет сегментарно мигать значение **-----**. Кофемашина начнет предварительный нагрев, самодиагностику и самоочистку.

**i** Во время самоочистки из дозатора жидкости (П) прольется некоторое количество воды.

- По окончании предварительного нагрева кофемашина издаст 2 звуковых сигнала, на дисплее появится значение **00** и загорятся все кнопки. Кофемашина находится в режиме ожидания и готова к работе.
- Чтобы выключить кофемашину, нажмите и удерживайте кнопку «Вкл/Выкл»  около 3 сек. Кофемашина проведет обязательную самоочистку, при этом на дозаторе будет гореть подсветка чашки, на экране появится значение **CLEAN**, а из дозатора для жидкости прольется некоторое количество воды. После этого кофемашина выключится.

**i** Вы можете выключить кофемашину в момент предварительного нагрева, самодиагностики и самоочистки. Для этого нажмите и удерживайте кнопку  около 3 сек. Прибор издаст 3 звуковых сигнала и выключится.

Если кофемашина неактивна 2 часа по умолчанию или то время, которое Вы установили самостоятельно в меню настроек, она автоматически выключится.

## ПОДОГРЕВ ЧАШЕК

Кофемашина имеет площадку для подогрева чашек (8), которая включается автоматически при включении прибора. Переверните чашку вверх дном и поставьте на площадку для подогрева примерно на 5-10 минут.

Данная функция необходима для поддержания правильной температуры кофе. Если налить кофе в холодную чашку, напиток начнет сразу же отдавать тепло, в результате чего станет менее горячим. Подогретые чашки помогут не только сохранить температуру, но и в полной мере раскроют вкус и насыщенный аромат свежесваренного кофе и дольше удержат пышную молочную пенку.

## ПРИГОТОВЛЕНИЕ ЭСПРЕССО И АМЕРИКАНО

- Налейте воду в резервуар для воды и засыпьте кофейные зерна во встроенную кофемолку (см. «Установка/подготовка кофемашины»).
- Включите кофемашину (см. «Включение/выключение кофемашины»).

3. После того как кофемашина завершит самоочистку и вода перестанет литься из дозатора жидкости (П), поставьте чашку под дозатор и отрегулируйте его высоту движением вверх-вниз (самое низкое положение дозатора подходит для чашек высотой не более 8 см, самое высокое – не более 14 см).

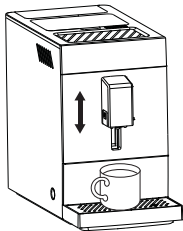

4. Нажмите кнопку «Эспрессо» ☕ или «Американо» ☕ на панели управления в зависимости от того, какой напиток Вы хотите получить. Кофемашина начнет приготовление, на панели управления будут гореть кнопка выбранного напитка, кнопка  $\times 2_{\text{OK}}$ , кнопка «Настройка/Стоп»  $\left[ \begin{smallmatrix} \text{---} \\ \text{---} \end{smallmatrix} \right]$ , индикаторы  $-$  и  $+$ , подсветка чашки на дозаторе жидкости также загорится.

- i** Чтобы остановить процесс приготовления напитка, нажмите на кнопку «Настройка/Стоп»  $\left[ \begin{smallmatrix} \text{---} \\ \text{---} \end{smallmatrix} \right]$ . Прибор остановит приготовление напитка, издается 2 звуковых сигнала, на дисплее появится значение  $\text{07}$ .



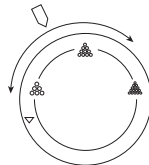





5. Кофемолка начнет перемалывать кофейные зерна. При необходимости выберите степень помола, поворачивая регулятор степени помола (4) (от самого крупного помола к самому мелкому и обратно).





6. Когда на панели управления появятся индикаторы  $-$  и  $+$ , Вы можете кнопками ☕ и ☕ настроить количество перемалываемого кофе (см. «Настройка количества молотого кофе в процессе приготовления напитка»).

- i** По умолчанию кофемолка перемалывает 10 г кофе.

7. Далее из дозатора для жидкости в чашку начнет поступать кофе (если Вы готовите американо, на дисплее при этом будет гореть этап  $\text{1}$ ). Вы можете кнопками ☕ и ☕ настроить объем напитка, когда горят индикаторы  $-$  и  $+$  (см. раздел «Регулировка объема напитка в процессе приготовления напитка»).

- i** По умолчанию кофемашина готовит 40 мл эспрессо и 140 мл американо (60 мл кофе и 80 мл воды).
- 8.** Если Вы готовите американо, то после того, как в чашку прольется кофе, из дозатора для жидкости начнет поступать горячая вода (на дисплее при этом будет гореть этап ). Ее объем Вы также можете настроить кнопками  и , когда горят индикаторы  и .
- 9.** Также Вы можете включить функцию последовательного приготовления 2 чашек кофе, коротко нажав на кнопку «Функции» . При этом на панели управления загорится индикатор **x2**, который погаснет во время приготовления второй чашки кофе. Чтобы выключить функцию приготовления 2 чашек кофе, повторно нажмите на кнопку «Функции» .
- i** Вы также можете заранее включить функцию последовательного приготовления 2 чашек кофе, нажав на кнопку  перед приготовлением напитка, пока кофемашина еще в режиме ожидания.







- 10.** По завершении приготовления прозвучат 2 звуковых сигнала, на панели управления загорятся все кнопки, на дисплее появится значение , подсветка чашки на дозаторе погаснет, кофемашина перейдет в режим ожидания.
- 11.** Нажмите и удерживайте кнопку «Вкл/Выкл»  около 3 сек., чтобы выключить кофемашину. Или спустя установленное время она выключится автоматически.

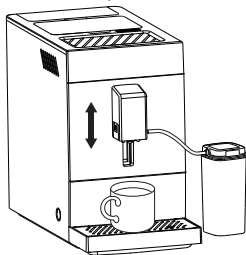

## ПРИГОТОВЛЕНИЕ КАПУЧИНО

1. Налейте воду в резервуар для воды и засыпьте кофейные зерна во встроенную кофемолку (см. «Установка/подготовка кофемашины»).
2. Включите кофемашину (см. «Включение/выключение кофемашины»).
3. Соберите систему автоматического вспенивания молока (см. раздел «Сборка системы автоматического вспенивания молока»).
4. После того как кофемашина завершит самоочистку и вода перестанет литься из дозатора жидкости (11), поставьте чашку под дозатор и от-

регулируйте его высоту движением вверх-вниз (самое низкое положение дозатора подходит для чашек высотой не более 8 см, самое высокое – не более 14 см).







5. Нажмите кнопку «Капучино/Латте»  на панели управления. Кофемашина начнет приготовление, на панели управления будут гореть кнопка , кнопка , кнопка «Настройка/Стоп» , индикаторы  и , подсветка чашки на дозаторе жидкости также загорится.

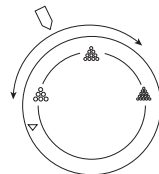



 Чтобы остановить процесс приготовления напитка, нажмите на кнопку «Настройка/Стоп» . Прибор остановит приготовление напитка, издаст 2 звуковых сигнала, на дисплее появится значение .

6. Кофемолка начнет перемалывать кофейные зерна. При необходимости выберите степень помола, поворачивая регулятор степени помола (4) (от самого крупного помола к самому мелкому и обратно).







7. Когда на панели управления появятся индикаторы  и , Вы можете кнопками  и  настроить количество перемалываемого кофе (см. раздел «Настройка количества молотого кофе в процессе приготовления напитка»).



 По умолчанию кофемолка перемалывает 10 г кофе.



8. После того, как кофейные зерна перемелются, на дисплее начнется обратный отсчет, и когда кофемашина нагреется до нужной температуры, из дозатора для жидкости в чашку начнет поступать молочная пенка. Вы можете настроить время ее приготовления от 15 до 60 сек., нажимая на кнопки  и , когда на панели горят индикаторы  и .

 По умолчанию приготовление молочной пенки длится 29 секунд.

9. Далее в чашку начнет поступать кофе. Вы также можете кнопками  и  настроить объем приготавливаемого кофе, когда горят индикаторы  и  (см. раздел «Регулировка объема напитка в процессе приготовления напитка»).

 По умолчанию кофемашина готовит 45 мл кофе.

10. Также Вы можете включить функцию последовательного приготовления 2 чашек кофе, коротко нажав на кнопку «Функции» . При этом на панели управления загорится индикатор **x2**, который погаснет во время приготовления второй чашки кофе. Чтобы выключить функцию приготовления 2 чашек кофе, повторно нажмите на кнопку «Функции» .

 Вы также можете заранее включить функцию последовательного приготовления 2 чашек кофе, нажав на кнопку  перед приготовлением напитка, пока кофемашина еще в режиме ожидания.

11. По завершении приготовления прозвучат 2 звуковых сигнала, на панели управления загорятся все кнопки, на дисплее появится значение , подсветка чашки на дозаторе погаснет, кофемашина перейдет в режим ожидания.

12. Нажмите на кнопку «Вкл/Выкл» , чтобы выключить кофемашину. Или спустя установленное время она выключится автоматически.
13. Разберите систему автоматического вспенивания молока.
14. Очистите резервуар для молока или уберите его с молоком в холодильник. Обязательно очистите соединительную гибкую трубочку. (см. «Очистка соединительной гибкой трубочки и резервуара для молока»).
15. Очистите устройство вспенивания молока (см. «Очистка устройства вспенивания молока»).









*Необходимо выполнять данную процедуру после каждого приготовления капучино.*

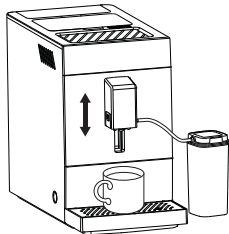

## ПРИГОТОВЛЕНИЕ ЛАТТЕ

1. Налейте воду в резервуар для воды и засыпьте кофейные зерна во встроенную кофемолку (см. «Установка/подготовка кофемашины»).
2. Включите кофемашину (см. «Включение/выключение кофемашины»).
3. Соберите систему автоматического вспенивания молока (см. раздел «Сборка системы автоматического вспенивания молока»).

4. После того как кофемашина завершит самоочистку, и вода перестанет литься из дозатора жидкости (11), поставьте чашку под дозатор и отрегулируйте его высоту движением вверх-вниз (самое низкое положение дозатора подходит для чашек высотой не более 8 см, самое высокое – не более 14 см).







5. Нажмите и удерживайте около 3 сек. кнопку «Капучино/Латте»  на панели управления. Кофемашина издаст 3 коротких звуковых сигнала и начнет приготовление. На панели управления будут гореть кнопка , кнопка  (x2,0x), кнопка «Настройка/Стоп» , индикаторы  и , подсветка чашки на дозаторе жидкости также загорится.

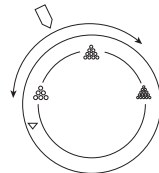



-  Чтобы остановить процесс приготовления напитка, нажмите на кнопку «Настройка/Стоп» . Прибор остановит приготовление напитка, издаст 2 звуковых сигнала, на дисплее появится значение .

6. Кофемолка будет перемалывать кофейные зерна. При необходимости выберите степень помола, поворачивая регулятор степени помола (4) (от самого крупного помола к самому мелкому и обратно).







7. Когда на панели управления появятся индикаторы  и , Вы можете кнопками  и  настроить количество перемалываемого кофе.



-  По умолчанию кофемолка перемалывает 10 г кофе.

8. После того как кофемолка перемелет кофейные зерна, из дозатора для жидкости в чашку прольется кофе. Вы можете кнопками  и  настроить его объем, когда на панели горят индикаторы  и .

-  По умолчанию кофемашина готовит 45 мл кофе.

**9.** Далее на дисплее начнется обратный отсчет, и когда кофемашина нагреется до нужной температуры, из дозатора для жидкости в чашку начнет поступать молочная пенка. На дисплее будет идти обратный отсчет времени приготовления. Вы можете настроить время ее приготовления от 15 до 60 сек., нажимая на кнопки  и , когда на панели горят индикаторы  и .

**i** По умолчанию приготовление молочной пенки длится 29 секунд.

**10.** Также Вы можете включить функцию последовательного приготовления 2 чашек кофе, коротко нажав на кнопку «Функции» . При этом на панели управления загорится индикатор **x2**, который погаснет во время приготовления второй чашки кофе. Чтобы выключить функцию приготовления 2 чашек кофе, повторно нажмите на кнопку «Функции» .

**i** Вы также можете заранее включить функцию последовательного приготовления 2 чашек кофе, нажав на кнопку  перед приготовлением напитка, пока кофемашина еще в режиме ожидания.

**11.** По завершении приготовления прозвучат 2 звуковых сигнала, на панели управления загорятся все кнопки, на дисплее появится значение , подсветка чашки на дозаторе погаснет, кофемашина перейдет в режим ожидания.

**12.** Нажмите на кнопку «Вкл/Выкл» , чтобы выключить кофемашину. Или спустя установленное время (2 часа по умолчанию) она выключится автоматически.

**13.** Разберите систему автоматического вспенивания молока.

**14.** Очистите резервуар для молока или уберите его с молоком в холодильник. Обязательно очистите соединительную гибкую трубочку. (см. «Очистка соединительной гибкой трубочки и резервуара для молока»).

**15.** Очистите систему автоматического вспенивания молока (см. «Очистка устройства вспенивания молока»).



Необходимо выполнять данную процедуру после каждого приготовления латте.

## ФУНКЦИЯ «МОЛОЧНАЯ ПЕНКА»

1. Наполните молоком резервуар для молока и закройте крышку.
2. Соберите систему автоматического вспенивания молока (см. «Сборка системы автоматического вспенивания молока»).
3. Включите кофемашину (см. «Включение/выключение кофемашины»).
4. После того как кофемашина завершит самоочистку, и вода перестанет литься из дозатора (4), поставьте чашку с приготовленным кофе под дозатор для жидкости.







Если Вы хотите получить капучино, то добавляйте молочную пенку в чашку после приготовления эспрессо. Если Вы хотите получить латте, то сначала приготовьте большое количество молочной пенки, а после влейте в чашку эспрессо.



5. Нажмите и удерживайте кнопку «Горячая вода/ Молочная пенка»  около 3 сек. Прибор издаст 3 коротких звуковых сигнала, подсветка чашки загорится, кофемашина начнет нагреваться до нужной температуры, на дисплее сначала загорится значение 60, а затем начнется обратный отсчет от 20 до 0.

6. Когда нагрев завершится, кофемашина зашумит, на дисплее начнется новый обратный отсчет от 60 до 0 сек., а из дозатора жидкости начнет поступать молочная пенка.



Вы можете в процессе приготовления молочной пенки, когда на панели управления горят индикаторы  и , кнопками  и  настроить время приготовления молочной пенки в диапазоне от 15 до 60 сек.

Чтобы остановить процесс приготовления молочной пенки, нажмите на кнопку «Настройка/Стоп» .

7. По завершении приготовления прозвучат 2 звуковых сигнала, на панели управления загорятся все кнопки, на дисплее появится значение .
8. Нажмите и удерживайте кнопку «Вкл/Выкл»  около 3 сек., чтобы выключить кофемашину. Или спустя установленное время она выключится автоматически.
9. Очистите резервуар для молока или уберите его с молоком в холодильник. Обязательно очистите соединительную гибкую трубочку (см. «Очистка соединительной гибкой трубочки и резервуара для молока»).

- Очистите систему автоматического вспенивания молока (см. «Очистка устройства вспенивания молока»).



*Необходимо выполнять данную процедуру после каждого использования функции молочной пенки!*

## ФУНКЦИЯ «ГОРЯЧАЯ ВОДА»

- Налейте воду в резервуар для воды.
- Включите кофемашину (см. «Включение/выключение кофемашины»).
- Поставьте чашку под дозатор жидкости и отрегулируйте его высоту движением вверх-вниз (самое низкое положение дозатора подходит для чашек высотой не более 8 см, самое высокое – не более 14 см).
- Нажмите на кнопку «Горячая вода/Молочная пенка» .
- На дисплее отобразится максимальный объем горячей воды, который может приготовить кофемашина (250 мл). Когда необходимое Вам количество горячей воды прольется в чашку, нажмите на кнопку «Настройка/Стоп»  $\rightarrow$ , чтобы остановить работу функции.

- Нажмите и удерживайте кнопку «Вкл/Выкл» около 3 сек., чтобы выключить кофемашину. Или спустя установленное время она выключится автоматически.



*Перед тем как кофемашина выключится, она проведет обязательную самоочистку, поэтому убедитесь, что в резервуаре для воды достаточное количество воды. При этом на дисплее будет гореть значение **CLEAN**, а из дозатора жидкости прольется вода.*

## НАСТРОЙКА КОЛИЧЕСТВА МОЛОТОГО КОФЕ В ПРОЦЕССЕ ПРИГОТОВЛЕНИЯ НАПИТКА



В процессе перемалывания кофейных зерен для приготовления эспрессо/американо/капучино/латте, когда на панели управления горят индикаторы  $-$  и  $+$ , Вы можете кнопками и настроить количество молотого кофе, которое будет использоваться для приготовления напитка. Диапазон настройки количества молотого кофе – от 7 до 12 г с шагом 1 г.



*Настройку количества кофе необходимо производить сразу же, как на дисплее появилось значение количества молотого кофе в граммах.*

Настроенное Вами количество молотого кофе сохранится до тех пор, пока Вы не измените его в процессе приготовления следующего напитка или отдельно, перейдя в настройки и нажав на кнопку «Настройка/Стоп»  в режиме ожидания кофемашины (см. «Меню настроек кофемашины»).

## РЕГУЛИРОВКА ОБЪЕМА НАПИТКА В ПРОЦЕССЕ ПРИГОТОВЛЕНИЯ НАПИТКА

В процессе приготовления эспрессо/американо/капучино/латте, когда на панели управления горят индикаторы — и +, Вы можете кнопками  и  настроить объем приготавливаемого напитка. Диапазон настройки объема напитков – от 20 до 250 мл с шагом 5 мл.

**i** Настройку объема напитка необходимо производить сразу же после того, как перемелется заданное количество кофе и на экране появится значение объема приготавливаемого напитка в миллилитрах.



При настройке объема американо сначала будет необходимо настроить объем кофе, а затем добавляемой воды.

При настройке объема капучино сначала будет необходимо настроить время приготовления молочной пенки, а затем объем кофе.

При настройке объема латте сначала будет необходимо настроить объем кофе, а затем время приготовления молочной пенки.

Настроенный Вами объем напитка сохранится до тех пор, пока Вы не измените его в процессе приготовления следующего напитка или отдельно, перейдя в настройки и нажав на кнопку «Настройка/Стоп»  в режиме ожидания кофемашины (см. «Меню настроек кофемашины»).











## НАСТРОЙКА ВРЕМЕНИ В ПРОЦЕССЕ ПРИГОТОВЛЕНИЯ МОЛОЧНОЙ ПЕНКИ

Во время работы функции «Молочная пенка», когда на панели управления горят индикаторы — и +, Вы можете кнопками  и  настроить время приготовления молочной пенки. Диапазон настройки времени приготовления молочной пенки от 15 до 60 сек. с шагом 5 сек.

**i** Настроенное Вами время приготовления молочной пенки сохранится до тех пор, пока Вы не измените его в процессе следующего использования функции «Молочная пенка» или отдельно, перейдя в настройки и нажав на кнопку «Настройка/Стоп»  в режиме ожидания кофемашины (см. «Меню настроек кофемашины»).





## МЕНЮ НАСТРОЕК КОФЕМАШИНЫ





### Настройки параметров эспрессо

1. Чтобы перейти в настройки параметров эспрессо, в режиме ожидания нажмите и удерживайте кнопку «Настройка/Стоп»  [→]. Прозвучит звуковой сигнал, на дисплее замигают кнопки  и . Вы в меню настроек кофемашины.
2. Нажмите на кнопку «Эспрессо» .
3. На дисплее появится значение количества молотого кофе в граммах.
4. Когда на панели управления загорятся индикаторы — и +, с помощью кнопок  и  настройте количество кофе, которое будет перемалываться встроенной кофемолкой, в диапазоне от 7 до 12 г.
5. Нажмите на кнопку  [→], чтобы перейти к настройке объема эспрессо. На дисплее появится значение объема напитка в миллилитрах.
6. Когда на панели управления загорятся индикаторы — и +, с помощью кнопок  и  настройте объем эспрессо в диапазоне от 20 до 250 мл.
7. Нажмите на кнопку  или  [→], чтобы подтвердить настройки параметров эспрессо и выйти обратно в меню настроек кофемашины.

 Если Вы не нажимаете на кнопки около 15 сек., то кофемашина автоматически выйдет из раздела настройки параметров эспрессо и вернется в режим ожидания с сохранением настраиваемого параметра.





### Настройки параметров американо





1. Чтобы перейти в настройки параметров американо, в режиме ожидания нажмите и удерживайте кнопку «Настройка/Стоп»  [→]. Прозвучит звуковой сигнал, на дисплее замигают кнопки  и . Вы в меню настроек кофемашины.
2. Нажмите на кнопку «Американо» .
3. На дисплее появится значение количества молотого кофе в граммах.
4. Когда на панели управления загорятся индикаторы — и +, с помощью кнопок  и  настройте количество кофе, которое будет перемалываться встроенной кофемолкой, в диапазоне от 7 до 12 г.
5. Нажмите на кнопку  [→], чтобы перейти к настройке объема кофе. На дисплее сначала появится значение объема кофе в миллилитрах.
6. Когда на панели управления загорятся индикаторы — и +, с помощью кнопок  и  настройте объем кофе в диапазоне от 20 до 250 мл.

7. Нажмите на кнопку , чтобы перейти к настройке объема добавляемой в кофе воды. На дисплее появится значение объема воды в миллилитрах.
8. С помощью кнопок  и  настройте объем воды в диапазоне от 0 до 250 мл.
9. Нажмите на кнопку  или , чтобы подтвердить настройки параметров американо и выйти обратно в меню настроек кофемашины.

 Если Вы не нажимаете на кнопки около 15 сек., то кофемашина автоматически выйдет из раздела настройки параметров американо и вернется в режим ожидания с сохранением настраиваемого параметра.





## Настройка температуры приготовляемых напитков

1. Чтобы перейти к настройке температуры приготовляемых напитков, в режиме ожидания нажмите и удерживайте кнопку «Настройка/Стоп» . Прозвучит звуковой сигнал, на дисплее замигают кнопки  и . Вы в меню настроек кофемашины.
2. Нажмите на кнопку «Настройка/Стоп» .
3. На дисплее появится значение температуры приготовляемых напитков в градусах Цельсия.



4. Когда на панели управления загорятся индикаторы  и , с помощью кнопок  и  настройте температуру приготовляемых напитков в диапазоне от 75 до 95 °С.
5. Нажмите на кнопку , чтобы подтвердить настройку температуры и перейти к настройке автоотключения.

 Если Вы не нажимаете на кнопки около 15 сек., то кофемашина автоматически выйдет из раздела настройки температуры приготовляемых напитков и вернется в режим ожидания с сохранением настраиваемого параметра.

## Настройка автоотключения

1. Если Вы перешли к настройкам автоотключения сразу после настройки температуры приготовляемых напитков, нажав на кнопку , то на дисплее сразу будет гореть значение  и цифра, обозначающая время, через которое автоотключение кофемашины произойдет.
2. Если Вы переходите к настройке автоотключения из режима ожидания кофемашины, то нажмите и удерживайте кнопку «Настройка/Стоп» . Прозвучит звуковой сигнал, на дисплее замигают кнопки  и . Вы в меню настроек ко-

фемашины. Нажмите 2 раза на кнопку «Настройка/Стоп» . На дисплее будут гореть значение **А** и цифра, обозначающая время, через которое автоотключение кофемашины произойдет.

3. Когда на панели управления загорятся индикаторы **—** и **+**, с помощью кнопок  и  настройте время автоотключения кофемашины в диапазоне от 0 до 24 ч.



**i** Если Вы выберете значение 0, то автоотключение кофемашины будет выключено.

4. Нажмите на кнопку , чтобы подтвердить настройку автоотключения и перейти к возможности сброса параметров до заводских настроек.

**i** Если Вы не нажимаете на кнопки около 15 сек., то кофемашина автоматически выйдет из раздела настройки автоотключения и вернется в режим ожидания с сохранением настраиваемого параметра.

## Возврат к заводским настройкам

1. Если Вы перешли к возврату параметров кофемашины до заводских настроек, сразу после настройки автоотключения, нажав на кнопку , то на дисплее сразу будет гореть значение **17 12**.









2. Если Вы переходите к возврату до заводских настроек из режима ожидания кофемашины, то нажмите и удерживайте кнопку «Настройка/Стоп» . Прозвучит звуковой сигнал, на дисплее замигают кнопки  и . Вы в меню настроек кофемашины. Нажмите 3 раза на кнопку «Настройка/Стоп» . На дисплее будет гореть значение **17 12**.

3. Чтобы подтвердить необходимость сброса параметров кофемашины до заводских значений, нажмите на кнопку . На дисплее начнется отсчет от 9 до 0, после которого параметры кофемашины вернуться к заводским значениям. Кофемашина автоматически выйдет из меню настроек кофемашины, на дисплее появится значение **00** и все кнопки загорятся. Кофемашина в режиме ожидания и готова к работе с заводскими параметрами.

4. Если Вы не хотите делать сброс настроек до заводских параметров, то, когда на дисплее горит значение **17 12**, нажмите на кнопку , чтобы перейти к возможности запустить самоочистку кофемашины.

**i** Если Вы не нажимаете на кнопки около 15 сек., то кофемашина автоматически выйдет из возврата к заводским настройкам и вернется в режим ожидания без проведения сброса настроек до заводских.

## Очистка от накипи





1. Если Вы перешли к очистке от накипи, пропустив возврат к заводским настройкам нажатием на кнопку , то на дисплее сразу будет гореть индикатор .
2. Если Вы переходите к очистке от накипи из режима ожидания кофемашины, то нажмите и удерживайте кнопку «Настройка/Стоп» . Прозвучит звуковой сигнал, на дисплее замигают кнопки  и . Вы в меню настроек кофемашины. Нажмите 4 раза на кнопку «Настройка/Стоп» . На дисплее будет гореть индикатор .
3. Подтвердите необходимость запуска процесса очистки от накипи, нажав на кнопку  (см. раздел «УХОД И ОЧИСТКА»), или нажмите на кнопку , чтобы перейти к просмотру технической информации.





*Если Вы не нажимаете на кнопки около 15 сек., то кофемашина автоматически выйдет из раздела очистки от накипи и вернется в режим ожидания, не проведя очистку от накипи.*

## Техническая информация

Если Вы перешли к просмотру технической информации, пропустив очистку от накипи нажатием на кнопку , то на дисплее сразу появится дата последнего обновления программного обеспечения кофемашины.

Если Вы хотите посмотреть техническую информацию из режима ожидания кофемашины, то нажмите и удерживайте кнопку «Настройка/Стоп» . Прозвучит звуковой сигнал, на дисплее замигают кнопки  и . Вы в меню настроек кофемашины. Нажмите 5 раз на кнопку «Настройка/Стоп» . На дисплее появится дата последнего обновления программного обеспечения кофемашины.

Нажмите на кнопку  еще раз, чтобы выйти из меню настроек кофемашины. На дисплее появится значение  все кнопки загорятся. Кофемашина в режиме ожидания и готова к работе.

## КОМПЛЕКСНАЯ ЗАЩИТА ЭЛЕМЕНТОВ M-PRO



Прибор оснащен системой автоматического отключения в случае перегрева.

Если это произошло, выключите кофемашину, отсоедините ее от электросети и дайте ей остыть в течение 30 минут. После этого прибор снова будет готов к работе.

## УХОД И ОЧИСТКА

Своевременная очистка и уход очень важны для продления срока службы прибора.

Используйте влажную ткань или мягкое средство для очистки пятен от воды на приборе.



*Никогда не используйте абразивные вещества для очистки корпуса прибора и не предназначенные для кухонных приборов агрессивные химические составы! Это может привести к нежелательным последствиям.*

**ЗАПРЕЩЕНО** мыть детали прибора в посудомоечной машине!



*Если на панели управления мигает, а затем постоянно горит индикатор  кофемашина издает звуковые сигналы – это означает, что крышка отсека заварочного блока не установлена или установлена неверно.*

*Если Вы очистили контейнер для кофейных таблеток, а на панели управления мигает, а затем горит непрерывно индикатор , кофемашина издает звуковые сигналы – это означает, контейнер для кофейных таблеток или поддон для сбора капель не установлены или установлены неверно.*

## ОЧИСТКА ПОДДОНА ДЛЯ СБОРА КАПЕЛЬ И КОНТЕЙНЕРА ДЛЯ КОФЕЙНЫХ ТАБЛЕТОК

Рекомендуется опустошать поддон для сбора капель после приготовления 2-3 чашек напитков.

Когда на дисплее мигает, а затем непрерывно горит индикатор , кофемашина издает звуковые сигналы – значит, контейнер для кофейных таблеток переполнен.

1. Потяните за поддон для сбора капель, чтобы извлечь его, снимите решетку.

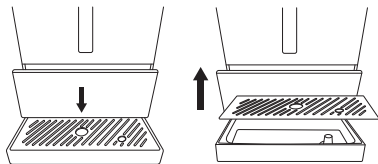

2. Извлеките контейнер для кофейных таблеток и опустошите его.
3. Опустошите поддон.
4. Ополосните под проточной водой поддон, контейнер и решетку.

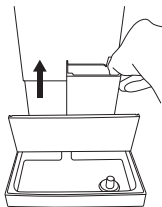

5. Установите контейнер для кофейных таблеток в поддон для сбора капель.

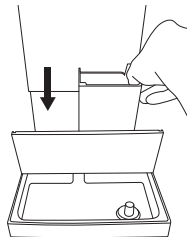

6. Установите поддон на место.

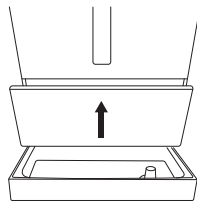



7. Установите решетку на поддон.

## ОЧИСТКА РЕЗЕРВУАРА ДЛЯ ВОДЫ

1. Достаньте резервуар (2) из отсека для резервуара.
2. Промойте резервуар проточной водой.
3. Наполните резервуар для воды холодной фильтрованной водой до отметки MAX и установите его обратно в отсек для резервуара.

## ОПУСТОШЕНИЕ СИСТЕМЫ

Процедуру рекомендуется проводить перед длительным простоем кофемашины для защиты от замерзания при перевозке и перед обращением в сервисный центр.

1. Включите кофемашину (см. «Включение/выключение кофемашины»).
2. Поместите емкость под дозатор для жидкости.
3. Когда кофемашина загрузится и будет готова к работе, снимите резервуар для воды и закройте ладонью датчик резервуара для воды (он находится на стенке отсека резервуара для воды, в области выпуклого прямоугольника).
4. Закрывая датчик рукой, нажмите на кнопку «Горячая вода/Молочная пенка» .
5. Когда из дозатора жидкости перестанет подаваться горячая вода, на панели управления отобразится значение . Можете перестать закрывать рукой датчик.
6. Не нажимая никакие кнопки, сразу отключите кофемашину от источника питания.

## ОЧИСТКА ЗАВАРОЧНОГО БЛОКА

**i** Очищайте заварочный блок в зависимости от частоты использования кофемашины, но не реже, чем раз в 10 дней.

1. Снимите крышку отсека заварочного блока.

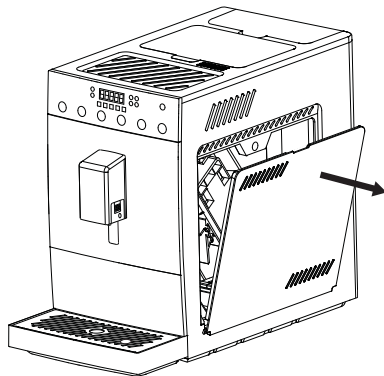

2. Извлеките заварочный блок. Для этого нажмите на рычажок и потяните заварочный блок.

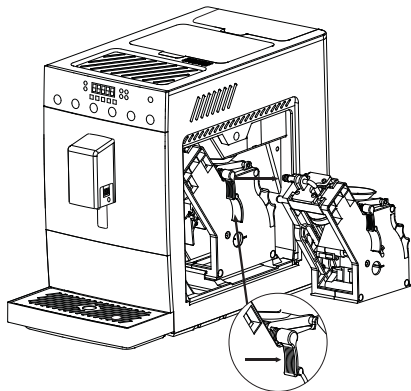

3. Промойте заварочный блок под проточной водой, очистите его от остатков кофе с помощью щеточки и просушите.

4. Вставьте заварочный блок на место до щелчка.

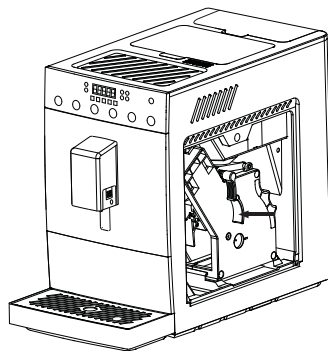

- i** Следите, чтобы заварочный блок точно встал на направляющие и ровно встал в отсек.

5. Установите на место крышку отсека заварочного блока.

## ОЧИСТКА СОЕДИНИТЕЛЬНОЙ ГИБКОЙ ТРУБОЧКИ И РЕЗЕРВУАРА ДЛЯ МОЛОКА

1. Отсоедините соединительную гибкую трубочку от устройства вспенивания молока.

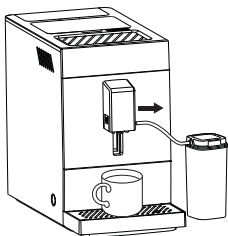

2. Отсоедините соединительную гибкую трубочку от крышки резервуара для молока.
3. Промойте гибкую трубочку под проточной водой.



 *Необходимо выполнять эту процедуру после каждого использования функции молочной пенки!*

4. Снимите крышку, опустошите резервуар для молока и промойте его.

5. Отсоедините трубочку для забора молока от крышки и снимите с нее резиновый уплотнитель.

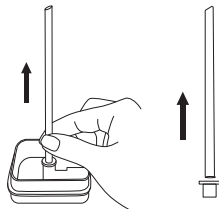

6. Промойте все составляющие и просушите на воздухе.
7. Вставьте в соединительный клапан внутри крышки резервуара для молока резиновый уплотнитель.

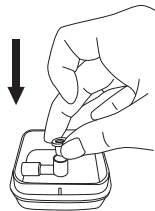

8. Вставьте в уплотнитель трубочку для забора молока.

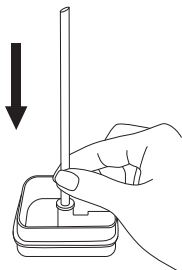



9. Вставьте собранную крышку в резервуар для молока.

## ОЧИСТКА УСТРОЙСТВА ВСПЕНИВАНИЯ МОЛОКА

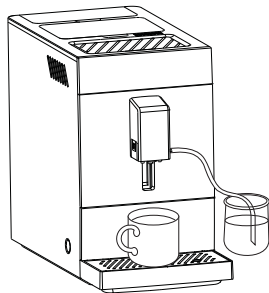
1. Налейте в любую емкость чистую холодную воду.
2. Подсоедините соединительную гибкую трубочку (23) или гибку трубочку для подачи молока (27) к устройству вспенивания молока и опустите ее в емкость с водой.



3. Нажмите и удерживайте кнопку «Горячая вода/ Молочная пенка» , на дисплее начнется обратный отсчет, подсветка чашки загорится, кофемашина начнет нагреваться.

4. Когда нагрев завершится, кофемашина зашумит, на дисплее начнется новый обратный отсчет, из дозатора для жидкости начнут поступать пар и вода.
5. Когда обратный отсчет завершится и из дозатора перестанут поступать вода и пар, выключите кофемашину, нажав и удерживая кнопку «Вкл/Выкл»  около 3 сек.

## РУЧНАЯ ОЧИСТКА УСТРОЙСТВА ВСПЕНИВАНИЯ МОЛОКА

1. Отсоедините устройство вспенивания молока от кофемашины. Для этого пальцами с двух сторон зажмите его и потяните вниз.

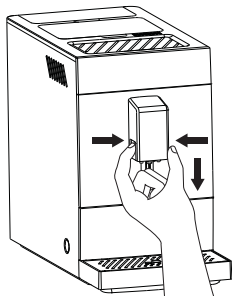

2. Разберите устройство вспенивания молока. Промойте все детали под проточной водой и просушите.

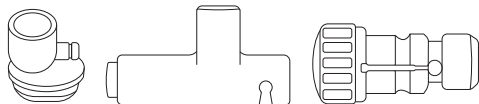
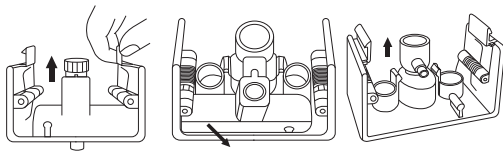











3. Соберите устройство вспенивания молока и подсоедините его обратно к кофемашине до щелчка.





## ОЧИСТКА ОТ НАКИПИ

Если на панели управления горит индикатор , то необходимо выполнить очистку от накипи.

1. Налейте в резервуар (2) воду с разведенным в ней средством для удаления накипи GARLYN до отметки MAX.
2. Подставьте под дозатор жидкости емкости объемом не менее 600 мл.

**i** Вы можете использовать емкости меньше, опустошая их в процессе. Поддон для сбора капель будет собирать вытекающую из дозатора жидкость, пока Вы опустошаете емкости.

3. Зайдите в меню настроек кофемашины и перейдите в раздел очистки от накипи. Для этого нажмите и удерживайте кнопку «Настройка/Стоп»  . Прозвучит звуковой сигнал, на дисплее замигают кнопки  и . Вы в меню настроек кофемашины. Нажмите 4 раза на кнопку «Настройка/Стоп»  , пока на дисплее не появится индикатор .
4. Нажмите на кнопку  , чтобы запустить процесс очистки от накипи.
5. Из дозатора для жидкости будет проливаться горячая вода, индикатор  будет мигать.

6. Когда на дисплее загорятся индикаторы  и , а вода перестанет проливаться из дозатора для жидкости, извлеките резервуар для воды, промойте его и наполните чистой холодной водой до отметки MAX.
7. Верните резервуар на место и нажмите на кнопку  , процесс очистки от накипи продолжится с чистой водой.
8. По завершении очистки от накипи кофемашина издаст 2 звуковых сигнала, на дисплее появится значение  и все кнопки загорятся. Кофемашина в режиме ожидания и готова к работе.

**i** Если в процессе очистки от накипи в резервуаре для воды закончится раствор или чистая вода, замигает, а затем будет непрерывно гореть индикатор  и кофемашина будет издавать звуковые сигналы, извлеките резервуар, налейте необходимую жидкость, установите резервуар, и процесс продолжится автоматически.

## ЗАМЕНА УПЛОТНИТЕЛЬНЫХ КОЛЕЦ

**i** Замену уплотнительных колец необходимо проводить через 3000-5000 циклов приготовления напитков, или если Вы заметили, что в поддоне для капель избыточное количество воды и он стал наполняться слишком быстро.

Если Вам не удастся заменить уплотнительные кольца, обратитесь за консультацией в авторизованный сервисный центр или в отдел заботы о клиентах GARLYN.

1. Снимите крышку отсека заварочного блока.
2. Извлеките заварочный блок. Для этого нажмите на рычажок и потяните заварочный блок.

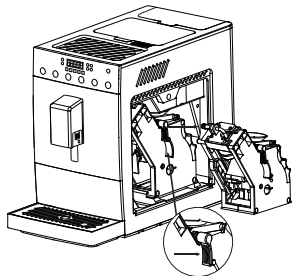

3. Снимите уплотнительные кольца с заварочного блока и штуцера (находится на задней стенке отсека) и установите новые (входят в комплект).

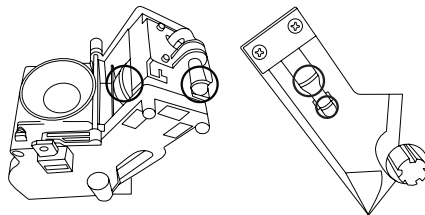





## ХРАНЕНИЕ И ТРАНСПОРТИРОВКА





- Перед хранением и транспортировкой устройства необходимо тщательно очистить корпус, устройство вспенивания молока, поддон для сбора капель, заварочный блок. Опустошите резервуар, полностью просушите все детали и соберите прибор.
- Хранение допускается в сухом и хорошо вентилируемом помещении вдали от источников огня, нагревательных приборов и прямых солнечных лучей. Храните прибор в чистом и сухом состоянии, в недоступном для детей месте.
- Электрические устройства транспортируют всеми видами транспорта в соответствии с правилами перевозки грузов, действующими на транспорте конкретного вида. При перевозке устройства используйте оригинальную заводскую упаковку.
- Транспортировка должна осуществляться только в крытом транспорте.
- Устройство должно быть правильно упаковано и закреплено во избежание самопроизвольного перемещения в процессе транспортировки.
- Транспортировка устройства должна исключать возможность непосредственного воздействия на него атмосферных осадков и агрессивной внешней среды.
- При осуществлении транспортировки и хранения устройства запрещается подвергать его механическим воздействиям извне, так как они могут привести к повреждению устройства, нарушению его конструкции или повреждению внешней упаковки.
- При хранении и транспортировке запрещено допускать попадание воды и иных жидкостей на упаковку устройства или внутрь упаковки.
- При проведении погрузочно-разгрузочных работ требуется осторожность.

## УСТРАНЕНИЕ НЕИСПРАВНОСТЕЙ

Неисправность	Возможные причины	Способ решения
Прибор не работает	Прибор не подключен к электросети или подключен к неисправной электросети	Подключите прибор к исправной электросети
	Кнопка «Вкл/Выкл»  не нажата	Нажмите на кнопку 
Отсутствие или задержка отклика при нескольких попытках нажатия функциональной кнопки на панели управления	Устройство находится под воздействием электромагнитных помех	Отключите прибор от электросети на несколько минут, а затем снова включите
	Панель управления загрязнена	Очистите панель управления, используя салфетку или мягкую ткань
	Нажатие не всей подушечкой пальца на функциональную кнопку на панели управления	Нажмите всей подушечкой пальца на функциональную кнопку на панели управления
Из кофемашины вытекает вода	Слишком много воды в поддоне для сбора капель	Опустошите поддоны

Неисправность	Возможные причины	Способ решения
Выбрана программа приготовления кофе, а из дозатора жидкости льется только вода	Встроенная кофемолка сломана	Отключите прибор и обратитесь за консультацией в авторизованный сервисный центр или в отдел заботы о клиентах GARLYN
После включения кофемашина не провела предварительную самоочистку	В резервуаре для воды нет воды	Налейте воду в резервуар для воды
	Кофемашина неисправна	Отключите прибор и обратитесь за консультацией в авторизованный сервисный центр или в отдел заботы о клиентах GARLYN
Не получается молочная пенка	Устройство вспенивания молока загрязнено	Очистите устройство вспенивания молока (см. раздел «УХОД И ОЧИСТКА»)
	Гибкая соединительная трубочка загрязнена	Очистите гибкую соединительную трубочку (см. раздел «УХОД И ОЧИСТКА»)
	Молоко недостаточно холодное или не подходит для вспенивания	Всегда используйте холодное подходящее для вспенивания молоко (примерная температура – 4-8 °С, жирность – 2,5-3,2%)
На панели управления горит индикатор 	Кофейные зерна отсутствуют в кофемолке	Наполните резервуар для кофейных зерен обжаренными кофейными зернами (см. раздел «ПЕРЕД НАЧАЛОМ РАБОТЫ»)

Неисправность	Возможные причины	Способ решения
<p>На панели управления мигает, а после начинается непрерывно гореть индикатор , и кофемашина издает 10 звуковых сигналов</p>	<p>В резервуаре для воды недостаточное количество воды</p>	<p>Налейте в резервуар (2) воду до отметки MAX (см. раздел «ПЕРЕД НАЧАЛОМ РАБОТЫ»)</p>
<p>На панели управления мигает, а после начинается непрерывно гореть индикатор , и кофемашина издает 10 звуковых сигналов</p>	<p>Заварочный блок не установлен или установлен неверно</p>	<p>Проверьте правильность установки заварочного блока (см. раздел «УХОД И ОЧИСТКА»)</p>
<p>На панели управления мигает, а после начинается непрерывно гореть индикатор , и кофемашина издает 10 звуковых сигналов</p>	<p>Крышка отсека заварочного блока не установлена или установлена неверно</p>	<p>Проверьте правильность установки крышки отсека заварочного блока</p>

Неисправность	Возможные причины	Способ решения
На панели управления горит индикатор 	Необходимо провести очистку от накипи	Проведите очистку от накипи (см. раздел «УХОД И ОЧИСТКА»)
На панели управления мигает, а после начинает непрерывно гореть индикатор  , и кофемашина издает 10 звуковых сигналов	Контейнер для кофейных таблеток переполнен	Опустошите контейнер для кофейных таблеток (см. раздел «УХОД И ОЧИСТКА»)
	Не установлен или установлен неверно контейнер для кофейных таблеток	Правильно установите контейнер для кофейных таблеток в поддон для сбора капель
	Не установлен или установлен неверно поддон для сбора капель	Установите поддон для сбора капель в корпус кофемашины до упора
На дисплее отображается значение 	Резервуар для воды неверно установлен	Правильно установите резервуар для воды в кофемашину и нажмите на кнопку 
	Вода не может попасть в насос	Отключите прибор и обратитесь за консультацией в авторизованный сервисный центр или в отдел заботы о клиентах GARLYN
	Внутренняя трубка заблокирована	

**I** Если неисправность не удалось устранить, обратитесь за консультацией в авторизованный сервисный центр или в отдел заботы о клиентах GARLYN. Все ремонтные работы должны производиться квалифицированными специалистами в сервисном центре.

## ОТДЕЛ ЗАБОТЫ О КЛИЕНТАХ GARLYN

### КАК СВЯЗАТЬСЯ

Чтобы получить ответы на все интересующие Вас вопросы, обратитесь в наш отдел заботы о клиентах.

Наши специалисты с радостью помогут решить любые возникшие проблемы и ответят на самые неожиданные вопросы.

Мы также будем рады Вашим предложениям о том, как еще мы можем улучшить наши товары и сделать их максимально удобными и надежными.

С заботой о Вас!

**Телефон:** 8 (800) 350-05-03 (доб. 2)

**Почта:** [info@garlyn.ru](mailto:info@garlyn.ru)

**График работы:** ежедневно с 10 до 20.

## ТЕХНИЧЕСКИЕ ХАРАКТЕРИСТИКИ

Тип товара .....	кофемашина
Товарный знак.....	Carlyn
Модель .....	L700
Напряжение.....	220-240 В, 50 Гц
Мощность.....	1100-1350 Вт
Защита от поражения электротоком .....	класс I
Материал корпуса.....	пластик
Максимальная загрузка кофемолки .....	130 г
Емкость резервуара для воды .....	1,2 л
Емкость резервуара для молока .....	400 мл
Высота чашек .....	80-140 мм
Рабочее давление.....	20 бар
Минимальный объем порции кофе .....	20 мл
Тип индикации .....	светодиодная
Управление .....	электронное, сенсорное
Вспениватель молока .....	автоматический
Программирование объема порции .....	есть

Регулировка.....	объема порции крепости кофе степени помола температуры напитка
Регулировка помола кофе .....	механическая, 3 степени
Приготовление напитков.....	Латте Капучино Эспрессо Американо Горячая вода
Предварительное смачивание .....	есть
Индикаторы.....	отсутствия воды отсутствия кофейных зерен контейнера для кофейных таблеток открытой крышки отсека заварочного блока отсутствия заварочного блока интенсивной самоочистки
Дисплей.....	есть

---

Самоочистка .....	есть
Автоотключение .....	есть
Поддон для сбора капель.....	есть
Подсветка чашки .....	есть
Регулировка дозатора жидкости по высоте .....	есть
Защита от перегрева и перегрузки.....	есть
Длина электрошнура.....	1,03 м
Габаритные размеры.....	189 × 315 × 390 мм
Вес нетто.....	7,7 кг
Срок службы .....	3 года

## КОМПЛЕКТАЦИЯ

Кофемашина.....	1 шт.
Резервуар для молока.....	1 шт.
Крышка кофемолки с уплотнителем .....	1 шт.
Соединительная гибкая трубочка для подачи молока.....	1 шт.
Гибкая трубочка для подачи молока из любой емкости .....	1 шт.
Устройство вспенивания молока.....	1 шт.
Щеточка для очистки.....	1 шт.
Комплект уплотнительных колец для заварочного блока.....	1 шт.
Щеточка-ершик.....	1 шт.
Щеточка для очистки.....	1 шт.
Руководство пользователя .....	1 шт.
Краткая инструкция пользователя .....	1 шт.
Гарантийный талон.....	1шт.

**I** *Производитель, постоянно улучшая и совершенствуя свою продукцию, оставляет за собой право вносить конструктивные изменения в спецификацию и дизайн товара, не ухудшающие его качество, без предварительного уведомления об этих изменениях.*

## УТИЛИЗАЦИЯ



Внимание! После окончания срока службы в соответствии с экологическими требованиями не выбрасывайте прибор вместе с бытовыми отходами. Передайте его в специализированный пункт для дальнейшей утилизации. Этим Вы поможете защитить окружающую среду.

Отходы, образующиеся при утилизации изделий, подлежат обязательному сбору с последующей утилизацией в установленном порядке и в соответствии с действующими требованиями и нормами отраслевой нормативной документации, в том числе в соответствии с СанПиН 2.1.7.1322-03 «Гигиенические требования к размещению и обезвреживанию отходов производства и потребления».



Товар сертифицирован в соответствии с Федеральным законом «О техническом регулировании» и соответствует требованиям Технического регламента Таможенного союза ТР ТС 004/2011 «О безопасности низковольтного оборудования», Технического регламента Таможенного союза ТР ТС 020/2011 «Электромагнитная совместимость технических средств», Технического регламента Евразийского экономического союза «Об ограничении применения опасных веществ в изделиях электротехники и радиоэлектроники» ТР ЕАЭС 037/2016.

**Гарантийный срок:** 12 месяцев с даты продажи изделия  
Дату изготовления Вы можете найти на корпусе устройства  
Спроектировано и разработано компанией Garlyn  
Сделано в Китае



The background of the entire image is a repeating geometric pattern of triangles. The triangles are arranged in a grid where each row consists of alternating orange and black triangles pointing downwards. The triangles in adjacent rows are offset from each other, creating a tessellated effect.

[www.garlyn.ru](http://www.garlyn.ru)

L700-UM-01-UT