

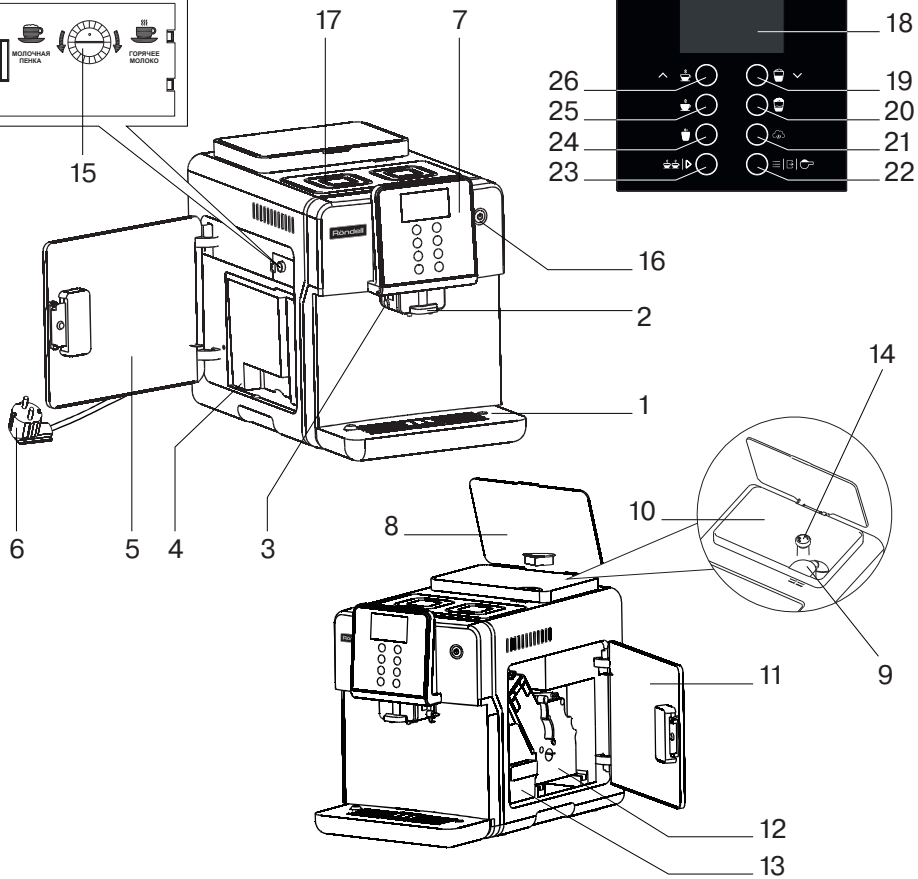

RDE-1107

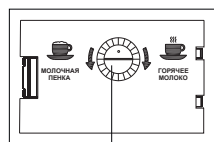



Рис. 1



Рис. 2

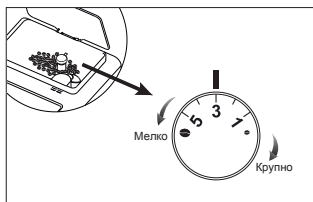

Рис. 3

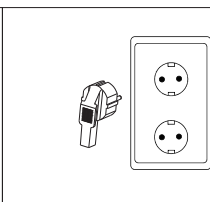

Рис. 4

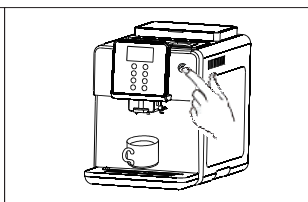

Рис. 5

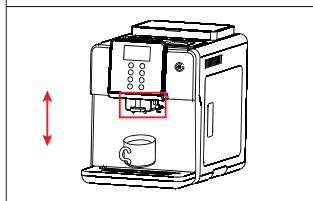

Рис. 6

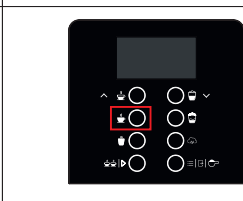

Рис. 7

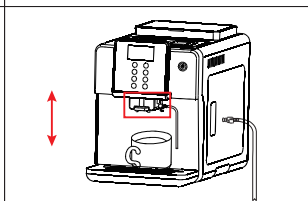

Рис. 8



Рис. 9

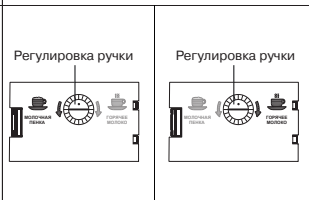

Рис. 10

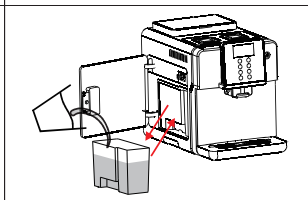

Рис. 11

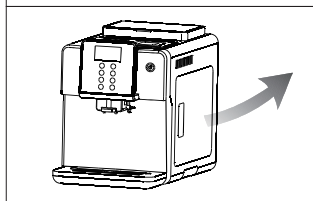

Рис. 12

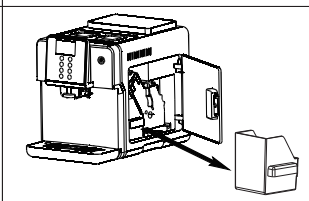

Рис. 13

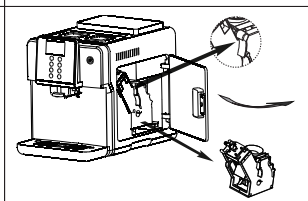

Рис. 14

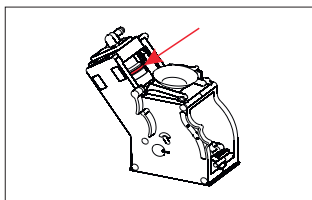

Рис. 15

КОФЕМАШИНА АВТОМАТИЧЕСКАЯ

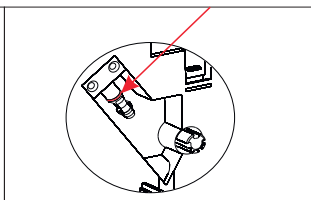
COFFEE MACHINE AUTOMATIC

RDE-1107

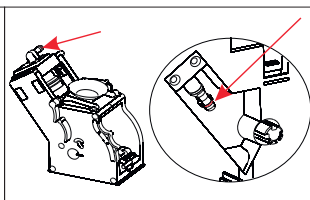
RUS	ИНСТРУКЦИЯ ПО ЭКСПЛУАТАЦИИ	6
GB	MANUAL INSTRUCTION	14
DE	DIE BETRIEBSANWEISUNG	22

www.rondell.ru

РУССКИЙ

КОФЕМАШИНА АВТОМАТИЧЕСКАЯ RDE-1107

Кофемашина предназначена для приготовления кофе: «Эспрессо», «Американо», «Капучино», «Латте», а также «Горячего молока» и «Горячей воды».

Описание

1. Съёмный поддон для сбора капель
2. Блок подачи кофе
3. Вход молочной системы
4. Емкость для воды
5. Дверца отделения для воды
6. Шнур питания
7. Панель управления
8. Крышка кофемолки
9. Воронка для молотого кофе
10. Контейнер для зернового кофе
11. Дверца заварочного блока
12. Заварочный блок
13. Контейнер для кофейной гущи
14. Регулятор степени помола
15. Регулятор подачи молока
16. Кнопка включения
17. Площадка для подогрева чашек

Панель управления (7)

18. LED-дисплей
19. Кнопка «Капучино»/«Вниз»
20. Кнопка «Латте»
21. Кнопка «Горячее молоко»
22. Кнопка «Меню»/«Выход»/«Молотый кофе»
23. Кнопка «Двойная порция»/«Ввод»
24. Кнопка «Горячая вода»
25. Кнопка «Американо»
26. Кнопка «Эспрессо»/«Вверх»

ВНИМАНИЕ!

Для дополнительной защиты в цепи питания целесообразно установить устройство защитного отключения (УЗО) с номинальным током срабатывания, не превышающим 30 мА. Для установки УЗО обратитесь к специалисту.

РЕКОМЕНДАЦИИ ПО ЭКСПЛУАТАЦИИ И МЕРАМ БЕЗОПАСНОСТИ

- Перед использованием устройства внимательно ознакомьтесь с руководством по эксплуатации. Сохраняйте данное руководство в течение всего срока эксплуатации.
- Неправильное обращение с устройством может привести к его поломке, причинению вреда пользователю или его имуществу.

- Перед первым включением убедитесь в том, что рабочее напряжение кофемашины соответствует напряжению в электрической сети.
- Сетевой шнур снабжён «евровилкой»; включайте её в электрическую розетку, имеющую надёжный контакт заземления.
- Во избежание риска возникновения пожара не используйте переходники при подключении кофемашины к электрической розетке.
- Используйте кофемашину только по её прямому назначению.
- Не используйте устройство вне помещений.
- Никогда не оставляйте и не храните кофемашину в помещениях с температурой ниже 0°C.
- Устанавливайте кофемашину на сухой ровной устойчивой поверхности, не ставьте устройство на край стола.
- Не ставьте кофемашину на горячие поверхности.
- Следите, чтобы на кофемашину не попадали прямые солнечные лучи.
- Не используйте кофемашину в непосредственной близости от источников тепла, влаги или открытого пламени.
- При установке кофемашины оставляйте по 10 см свободного пространства с каждой из сторон устройства для обеспечения его эффективного охлаждения.
- Не допускайте, чтобы сетевой шнур свешивался со стола, а также следите, чтобы он не касался горячих поверхностей и острых кромок мебели.
- Соблюдайте осторожность во время работы с горячей водой.
- Во избежание удара электрическим током не погружайте кофемашину, сетевой шнур или вилку сетевого шнура в воду или в любые другие жидкости.
- Во избежание травм не трогайте руками движущиеся детали устройства, такие как кофемолка и заварочный блок, в процессе работы.
- Запрещается двигать кофемашину или снимать защитные элементы (например, открывать правую дверцу) в процессе приготовления напитков и промывки.
- Используйте только принадлежности, входящие в комплект поставки.
- Не включайте кофемашину без воды.
- Используйте только чистую холодную воду, рекомендуется использовать воду, прошедшую дополнительную очистку бытовыми фильтрами для воды.
- Перед включением кофемашины убедитесь, что все съёмные детали установлены правильно.
- Никогда не оставляйте работающую кофемашину без присмотра.

- Не дотрагивайтесь до сетевого шнура, вилки сетевого шнура, корпуса кофемашины мокрыми руками.
- Во избежание ожога не дотрагивайтесь до горячей поверхности кофемашины (блок подачи кофе, бойлер) в процессе приготовления кофе и сразу после выключения устройства. Поверхность нагревательного элемента остается горячей после использования.
- Дайте устройству полностью остыть перед снятием принадлежностей или чистой.
- Запрещается снимать блок подачи кофе, заварочный блок во время работы кофемашины.
- Отключайте кофемашину от электрической сети перед чисткой или в случае, если вы устройством не пользуетесь.
- Отключая устройство от электрической сети, не тяните за сетевой шнур, а держитесь за вилку сетевого шнура.
- Запрещается выключать устройство и отключать его от сети в процессе приготовления напитков и чистки системы.
- Из соображений безопасности детей не оставляйте полиэтиленовые пакеты, используемые в качестве упаковки, без присмотра.

Внимание! Не разрешайте детям играть с полиэтиленовыми пакетами или упаковочной плёнкой. **Опасность удушья!**

- Данное устройство не предназначено для использования детьми.
- Во время работы и остывания размещайте устройство в местах, недоступных для детей.
- Не разрешайте детям прикасаться к устройству и к сетевому шнуру во время работы устройства.
- Прибор не предназначен для использования лицами (включая детей) с пониженными физическими, сенсорными или умственными способностями или при отсутствии у них жизненного опыта или знаний, если они не находятся под присмотром или не проинструктированы об использовании прибора лицом, ответственным за их безопасность.
- Дети должны находиться под присмотром для недопущения игр с прибором.
- Запрещается пользоваться устройством при наличии каких-либо повреждений корпуса кофеварки, шнура питания или вилки сетевого шнура питания.
- Во избежание утечки на электрической соединитель при возникновении любых неисправностей, а также после падения устройства выключите прибор из электрической розетки и обратитесь в любой

- авторизованный (уполномоченный) сервисный центр.
- При повреждении шнура питания его замену во избежание потенциальных травм должны производить изготовитель, сервисная служба или подобный квалифицированный персонал.
- Во избежание потенциальных травм, запрещается самостоятельно ремонтировать прибор. Не разбирайте прибор самостоятельно, при возникновении любых неисправностей, а также после падения устройства выключите прибор из электрической розетки и обратитесь в любой авторизованный (уполномоченный) сервисный центр по контактным адресам, указанным в гарантийном талоне и на сайте www.rondell.ru.
- Перевозите устройство только в заводской упаковке.
- Храните устройство в сухом прохладном месте, недоступном для детей и людей с ограниченными возможностями.

ДАННЫЙ ПРИБОР ПРЕДНАЗНАЧЕН ДЛЯ ИСПОЛЬЗОВАНИЯ ТОЛЬКО В БЫТОВЫХ УСЛОВИЯХ. ЗАПРЕЩАЕТСЯ КОММЕРЧЕСКОЕ ИСПОЛЬЗОВАНИЕ И ИСПОЛЬЗОВАНИЕ ПРИБОРА В ПРОИЗВОДСТВЕННЫХ ЗОНАХ И РАБОЧИХ ПОМЕЩЕНИЯХ.

ПЕРЕД ПЕРВЫМ ИСПОЛЬЗОВАНИЕМ

После транспортировки или хранения устройства при пониженной температуре необходимо выдерживать его при комнатной температуре не менее трёх часов.

- Извлеките кофемашину из упаковки и удалите упаковочные материалы.
- Проверьте целостность устройства, при наличии повреждений не пользуйтесь устройством.
- Убедитесь в том, что рабочее напряжение кофемашины соответствует напряжению в электрической сети.
- Перед первым использованием кофемашины промойте все ее съемные части (1, 4, 12, 13) теплой водой с нейтральным моющим средством и просушите.

ПОДГОТОВКА К РАБОТЕ

Прочтите данную инструкцию перед первым использованием и сохраните её на всё время эксплуатации кофемашины

- Проверьте и убедитесь, что заварочный блок (12), контейнер для кофейной гущи (13) и поддон для сбора капель (1) установлены правильно.

РУССКИЙ

– Наполните ёмкость (4) чистой водой.

Примечания: В ёмкость (4) можно наливать только чистую воду комнатной температуры. Запрещено заливать горячую или ледяную воду и молоко. Несоблюдение данного требования приведёт к трещинам в емкости и поломке устройства.

– Добавьте кофейные зерна (более 30 г) в контейнер для зерен (10) перед первым использованием.

Примечания: В контейнер (10) можно помещать только кофейные зерна, пожалуйста, не добавляйте воду, молотый кофе, кофейные зерна, смешанные с твердыми частицами, иначе ножи кофемолки будут повреждены.

РАБОТА УСТРОЙСТВА

Включение/Выключение кофемашины

Подключите устройство к электрической сети (рис. 2).

Нажмите кнопку включения (16) на передней панели устройства (рис. 3).

При включении кофемашина запускает самодиагностику и автоматическую промывку.

Когда вышеуказанные процессы будут завершены, машина будет готова к использованию.

Для включения кофемашины и перевода в режим ожидания нажмите и удерживайте кнопку (16) в течении 4 сек., при этом запустится режим промывки.

ПРИГОТОВЛЕНИЕ НАПИТКОВ

– Установите чашку под блок подачи кофе (2) кофемашины и отрегулируйте его по высоте (рис. 4).

– Для приготовления нужного вам вида напитка нажмите одну из кнопок: «Эспрессо» (26), «Американо» (25), «Горячая вода» (24) (рис. 5).

– Процесс приготовления завершится автоматически, когда кофемашина приготовит запрограммированный объем напитка.

– Чтобы получить двойную порцию напитка, до завершения процесса приготовления нажмите кнопку «Двойная порция»/«Ввод» (23).

– Чтобы прервать процесс приготовления, нажмите кнопку «Выход» (22).

– После окончания процесса приготовления заберите чашку с напитком.

Примечания:

1. Поддача горячей воды прекратится автоматически, когда её объем в кружке достигнет 250 мл. Чтобы прервать процесс подачи горячей воды, нажмите кнопку «Выход» (22).
2. Используемые чашки необходимо предварительно подогреть, для этого установите чашки на площадку

для подогрева (17), во время нагрева воды в бойлере площадка (17), нагревается, подогревая при этом чашки.

Изменение настроек в процессе приготовления напитка

– Чтобы настроить крепость кофе, в процессе измельчения кофейных зерен, нажимая кнопки (19) и (26), измените количество молотого кофе (9-11 г), которое будет использовано для приготовления напитка. При этом на дисплее будет показываться процесс изменения соответствующей настройки.

– Чтобы настроить объем напитка, с помощью кнопок (19) и (26) измените объем подачи воды (20-250 мл), когда кофемашина начнёт подавать жидкость в кружку. При этом на дисплее будет показываться процесс изменения соответствующей настройки.

ПРИГОТОВЛЕНИЕ КАПУЧИНО/ЛАТТЕ/ГОРЯЧЕГО МОЛОКА

– Установите чашку под блок подачи кофе (2). Установите трубку для подачи молока на вход молочной системы (3) блока подачи кофе (2) и отрегулируйте его по высоте (рис. 6).

– Опустите трубку в емкость с молоком (рис. 7).

– Для приготовления нужного вам вида напитка Капучино/Латте/Горячее молоко нажмите одну из кнопок: «Капучино» (19), «Латте» (20), «Горячее молоко» (21) (рис. 5).

– Процесс приготовления напитка завершится автоматически, когда кофемашина приготовит тот объем напитка, который был запрограммирован. Вы можете нажать кнопку «Выход» (22), чтобы прервать процесс приготовления напитка.

ПРИГОТОВЛЕНИЕ НАПИТКОВ ИЗ МОЛОТОГО КОФЕ

– Добавьте 2 ложки кофе (10 г) в воронку для молотого кофе (9).

ВНИМАНИЕ! Объем засыпаемого молотого кофе не должен превышать 2 ложек, которая идёт в комплект поставки. В противном случае кофейный порошок будет высыпаться за пределы заварочного блока, что приведёт к его засору и поломке.

– Нажмите кнопку (22) . Прозвучит звуковой сигнал, и на дисплее отобразится символ .

– Нажмите кнопку выбранного типа напитка.

– Процесс приготовления напитка завершится автоматически.

Ниже приведена таблица по непосредственному приготовлению напитков:

Наименование напитка	Вес молотых зерен, г	Объем готового кофе, мл	Молочная пена, сек	Температура, °С	Горячая вода, мл
Эспрессо Порция / двойная порция	9-11	20-250	-	75-95	-
По умолчанию	10	40	-	90	-
Американо Порция / двойная порция	9-11	20-250	-	75-95	20-250
По умолчанию	10	60	-	90	80
Капучино* Порция / двойная порция	9-11	20-250	10-60	75-95	-
По умолчанию	10	40	30	90	-
Латте** Порция / двойная порция	9-11	20-250	10-60	75-95	-
По умолчанию	10	40	30	90	-

* Сначала подаётся молоко, затем эспрессо

** Сначала подаётся эспрессо, затем молоко

ФУНКЦИОНАЛЬНЫЕ ВОЗМОЖНОСТИ

Регулировка степени помола

Отрегулируйте степень помола (от 1 до 5) кофейных зерен во время работы кофемолки (рис. 1).

Если повернуть регулятор (14) против часовой стрелки, размер помола будет более мелким, а вкус кофе сильнее. Если же регулятор (14) вернуть по часовой стрелке, размер помола будет грубым, а вкус кофе слабым.

ВНИМАНИЕ! Регулировку помола кофе необходимо производить только в процессе работы кофемолки. Несоблюдение этого требования может привести к поломке устройства.

Регулировка молочной пенки

- Регулятор подачи молока (15) находится в левой части кофемашины, за дверцей (5).
- Для получения густой пены поверните регулятор (15) против часовой стрелки (рис. 8).
- Для получения горячего молока поверните регулятор (15) по часовой стрелке) (рис. 8).

Регулировка температуры напитка

- Для задания настроек температуры напитка нажмите кнопку «Меню» (22) в течение 4 сек.
- Далее нажмите на кнопку «Меню» (22) ещё раз, пока на дисплее не появятся предустановленные параметры температуры напитка - 90 °С.

- Установите температуру воды от 75 до 95 °С, нажимая кнопки «Вверх» (26) или «Вниз» (19). Нажмите кнопку «Меню» (22).

Сброс настроек кофемашины

- Для сброса настроек кофемашины к заводским нажмите кнопку «Меню» (22) в течение 4 сек.
- Затем кратко нажмите кнопку «Меню» (22) 4 раза, пока на дисплее не отобразится надпись «INIT».
- Затем нажмите и удерживайте кнопку «Ввод» (23) в течение 4 сек.
- Нажмите кнопку «Меню» (22) для завершения процесса сброса настроек.

Поддон для сбора капель (1)

Когда уровень слитой жидкости повышается до верхнего предела, поплавок индикатор уровня воды всплывает, после чего требуется слить жидкость из поддона для сбора капель.

Заварочный блок (12)

Пожалуйста, не открывайте дверцу (11) и не перемещайте заварочный блок (12) во время приготовления кофе. Если на дисплее (18) отображается «Заварочный блок отсутствует» , пожалуйста, выньте его, а затем снова вставьте до упора, до щелчка.

РУССКИЙ

Контейнер для кофейной гущи (13)

Когда на дисплее появится символ , пожалуйста, очистите контейнер (13).

ЧИСТКА И УХОД

Промывка системы подачи молока

После каждого приготовления напитков с молоком необходимо проводить очистку кофемашины от его остатков.

- Установите емкость для слива жидкости.
- Установите трубку для подачи молока на узел подачи кофе и отрегулируйте его по высоте (рис. 6).
- Опустите трубку в емкость с чистой водой (рис. 7).
- Нажмите на кнопку «Горячее молоко» (21).
- Повторите процедуру, пока трубка подачи молока не прочистится полностью.

Примечания: Рекомендуем промывать систему подачи молока после каждого её использования.

Чистка заварочного блока

- Выньте заварочный блок (12) из кофемашины, предварительно удалив контейнер для кофейной гущи (13), как показано на рисунках (11) и (12).
- Замочите заварочный блок в ёмкости с чистой водой и тщательно его прополощите или промойте его под проточной водой.
- Установите заварочный блок (12) в слот кофемашины, затем установите контейнер для заварочной гущи (13).



Примечания: Рекомендуем производить чистку заварочного блока раз в месяц.

Чистка от накипи (декальцинация)

Для увеличения срока службы кофемашины критически важно производить своевременную очистку устройства от накипи. Частота проведения очистки от накипи зависит от уровня жесткости воды в вашем регионе. Для определения этого уровня рекомендуем использовать бумажные тестеры-индикаторы, которые погружаются в воду и меняют свой цвет в зависимости от объема кальция, магния и железа. На основании полученных данных необходимо выбрать одну из следующих схем частоты декальцинации:

Уровень	Жесткость воды, мг/л	Необходимость произвести декальцинацию (кол-во чашек)
Уровень 1	0-50	880
Уровень 2	51-120	440
Уровень 3	151-250	280
Уровень 4	251-425	220

В качестве чистящего средства можно использовать порошок или таблетки от кальция, которые предназначены для автоматических кофемашин и других устройств для приготовления еды и напитков.

- Приготовьте раствор для удаления накипи согласно инструкции на чистящее средство.
- Заполните емкость для воды (4) приготовленным раствором до максимальной отметки и установите в кофемашину (рис. 9).
- Установите емкость подходящего объема (не менее 1,5 л) под узел подачи кофе.
- Нажмите на кнопку «кнопку «Меню» (22) в течении 5 секунд до появления символа «Промывка»  на дисплее.
- Нажмите кнопку «Ввод» (23) для начала процесса очистки.
- После окончания очистки системы подачи воды раствором для удаления накипи, прозвучит звуковой сигнал и на дисплее отобразится символ .
- Извлеките емкость для воды (4) из кофемашины, промойте ее и наполните чистой водой.
- Установите емкость для воды (4) в кофемашину и дождитесь окончания процесса очистки.

Чистка кофемолки

- Отключите устройство из розетки.
- Откройте крышку отделения для зерен кофе и очистите сухой мягкой салфеткой внутреннюю поверхность.

ВНИМАНИЕ! Запрещается использовать воду и острые предметы для чистки кофемолки.

Замена уплотнительных колец

В комплект поставки входит набор уплотнительных колец для нагревательного блока.

Замену колец необходимо проводить при их износе или повреждении.

ВНИМАНИЕ! Замену проводить при отключенном от сети устройстве.

- Откройте дверцу заварочного кофемашины (11) (рис. 10).
- Извлеките контейнер для кофейной гущи (13) (рис. 11).
- Извлеките заварочный блок (12) (рис. 12).
- Очистите заварочный блок, погрузив его в емкость с чистой водой на 30-40 мин.
- Замените уплотнительные кольца на заварочном блоке в соответствии с рисунками 13-15.

Неисправности, их причины и методы устранения

Неисправность	Возможная причина	Методы устранения
Кофемашина не включается	Устройство не включено в сеть	Включите кофемашину в сеть
	Устройство находится в спящем режиме	Прикоснитесь к кнопке включения на передней панели
Нестандартный звук из кофемолки	Кофемолка засорилась	Произведите чистку кофемолки согласно данной инструкции
	В кофемолку попали посторонние предметы	Отключите кофемашину от сети, выньте посторонние предметы из кофемолки, протрите ее сухой тряпчочкой
Не работает кофемолка	Сломался мотор кофемолки	Обратитесь в сервисный центр
	В кофемолку попали посторонние предметы	Отключите кофемашину от сети, выньте посторонние предметы из кофемолки, протрите ее сухой тряпчочкой
Напитки медленно вытекают из блока подачи кофе	Слишком мелкий помол кофе	Отрегулируйте кофемолку на более крупный помол
	Загрязнение заварочного блока	Произведите чистку заварочного блока в соответствии с инструкцией
Из блока подачи кофе вытекает вода вместо кофе	Кофейные зерна плохо измельчены	Скорректируйте настройки кофемолки в сторону «+»
	Кофейные зерна намочили	Замените кофейные зерна на хорошо просушенные
На экране кофемашины показывается уведомление, что заварочный блок отсутствует, хотя он установлен в корпус устройства	Заварочный блок установлен некорректно	Проверьте заварочный блок и установите его в соответствии с данной инструкцией
Маленький объем кофе поступает в кружку из блока подачи кофе	Система подачи воды заблокирована из-за отложений накипи	Произведите чистку кофемашины от накипи в соответствии с данной инструкцией
Молоко не взбивается в пену	Капучинатор засорен	Произведите полную чистку молочной системы и трубки подачи молока.
	Капучинатор установлен некорректно	Проверьте капучинатор и установите его в соответствии с данной инструкцией
	Регулятор молочной пены (15) установлен в положение «Горячее молоко»	Поверните регулятор (15) против часовой стрелки в положение «Молочная пенка»
	Тип молока не подходит для взбивания	Советуем использовать цельное молоко
Молоко не поступает в систему взбивания и подачи молока	Произошел засор системы взбивания и подачи молока	Произведите полную чистку системы взбивания и подачи молока, согласно данной инструкции
	Трубка подачи молока установлена некорректно	Перепроверьте установку трубки подачи молока, она должна быть плотно установлена на вход молочной системы
На дисплее кофемашины показывается оповещение, что не установлен контейнер для кофейной гущи, хотя он находится на положенном месте	Произошел засор датчика установки контейнера для кофейной гущи	Достаньте контейнер для кофейной гущи и тщательно прочистите все углы площадки для контейнера мягкой щеточкой, которая идёт в комплекте, а так же очистите сухой тряпкой все внешние углы контейнера

РУССКИЙ

Неисправность	Возможная причина	Методы устранения
На дисплее показывается иконка «Емкость для воды»	В емкости закончилась вода	Наполните емкость чистой водой и установите её в слот за левой дверцей кофемашины, нажмите до щелчка
	Датчику уровня воды требуется калибровка	Пока кофемашина находится в режиме ожидания, произведите следующие действия: 1) Выньте емкость для воды из слота кофемашины; 2) Снимите наклейку с кнопки перезагрузки датчика уровня воды, он находится в углу слота для емкости с водой; 3) Нажмите кнопку перезагрузки и удерживайте её более 6 секунд; 4) Отключите кофемашину от электросети; 5) Подключите кофемашину к электросети и включите её через 10 секунд; 6) Наполните емкость для воды и установите ее в слот за левой дверкой кофемашины, нажмите на нее до упора
На дисплее показывается бегающая линия в форме квадрата. После нажатия кнопки «Выход» (22), напиток не поступает в кружку	Некорректно установлена емкость для воды	Наполните емкость для воды и установите ее в слот за левой дверкой кофемашины, нажмите на нее до упора
	Вода не попадает в трубку подачи воды	Обратитесь в сервисный центр
	Трубка подачи воды заблокирована	Обратитесь в сервисный центр
Кофе заваривается слишком слабым (водянистый)	Слишком мелкий помол кофе	Отрегулируйте кофемолку на более крупный помол
	Для приготовления напитков используются кофе темной обжарки, которые выделяют большее кол-во кофейного масла, ножи кофемолки становятся липкими, зерна не поступают внутрь кофемашины	Во время процесса работы кофемолки поверните регулятор в сторону «+». Если проблема сохраняется, обратитесь в сервисный центр
	Намокший кофе заблокировал работу кофемолки	Уберите намокшие зерна, очистите контейнер для зёрен, засыпьте сухие зерна кофе
Кофе не поступает в кружку	Некорректно установлена емкость для воды	Наполните емкость для воды и установите ее в слот за левой дверкой кофемашины, нажмите на нее до упора
	Засорился фильтр на поршне заварного блока (12)	Проведите чистку заварного блока в соответствии с инструкцией, тщательно прочистите фильтр на поршне заварного блока или обратитесь в сервисный центр
	Засорились трубки подачи воды для заваривания кофе	Произведите процесс декальцинации, согласно данной инструкции. Если проблема сохраняется, обратитесь в сервисный центр

ХРАНЕНИЕ

- Прежде чем убрать устройство на хранение, отключите его от электросети и дайте ему полностью остыть.
- Произведите очистку устройства.
- Запрещается оставлять, использовать и хранить устройство в помещениях с температурой ниже 0 °С.

- Храните устройство в сухом прохладном месте, недоступном для детей и людей с ограниченными возможностями.

ТРАНСПОРТИРОВКА

- Сохраните заводскую упаковку кофемашины для ее дальнейшей безопасной транспортировки.

РУССКИЙ

- Удалите всю воду из емкости кофемашины и ее внутренних частей, вытрите насухо мягкой салфеткой.

КОМПЛЕКТ ПОСТАВКИ

Кофемашина – 1 шт.
Трубка подачи молока – 1 шт.
Площадка из нержавеющей стали для подогрева кружек – 1 шт.
Мерная ложка для кофе (на 5 г) – 1 шт.
Металлическая щетка для чистки системы подачи молока – 1 шт.
Мягкая щетка для чистки заварочного блока – 1 шт.
Набор запасных силиконовых колец для заварочного блока – 1 шт.
Инструкция – 1 шт.

ТЕХНИЧЕСКИЕ ХАРАКТЕРИСТИКИ

Электропитание: 220-240 В ~ 50 Гц
Номинальная потребляемая мощность: 1100-1350 Вт
Объем емкости для воды: 1,6 л

УТИЛИЗАЦИЯ



В целях защиты окружающей среды, после окончания срока службы прибора и элементов питания (если входят в комплект), не выбрасывайте их вместе с обычными бытовыми отходами, передайте прибор и элементы питания в специализированные пункты для дальнейшей утилизации. Отходы, образующиеся при утилизации изделий, подлежат обязательному сбору с последующей утилизацией в установленном порядке.
Для получения дополнительной информации об утилизации данного продукта обратитесь в местный муниципалитет, службу утилизации бытовых отходов или в магазин, где Вы приобрели данный продукт.

Производитель сохраняет за собой право изменять дизайн, конструкцию и технические характеристики, не влияющие на общие принципы работы устройства, без предварительного уведомления, из-за чего между инструкцией и изделием могут наблюдаться незначительные различия. Если пользователь обнаружил такие несоответствия, просим сообщить об этом по электронной почте info@rondell.ru для получения обновленной версии инструкции.

Срок службы устройства – 3 года



Данное изделие соответствует всем требуемым европейским и российским стандартам безопасности и гигиены.

ИЗГОТОВИТЕЛЬ: СТАР ПЛЮС ЛИМИТЕД
(STAR PLUS LIMITED)

МЕСТОНАХОЖДЕНИЕ И ПОЧТОВЫЙ АДРЕС ДЛЯ СВЯЗИ:

ЮНИТ БИ ЭНД СИ, 15Й ЭТАЖ, КЭЙСИ АБЕРДИН ХАУС, №38, ХЭНГ ИП РОУД, ВОНГ ЧУК ХАНГ, ГОНКОНГ, КНР

ИМПОРТЕР И УПОЛНОМОЧЕННОЕ

ИЗГОТОВИТЕЛЕМ ЛИЦО: ООО «ГИПЕРИОН»

МЕСТОНАХОЖДЕНИЕ И ПОЧТОВЫЙ

АДРЕС ДЛЯ СВЯЗИ: РФ, 117452, Г. МОСКВА, ЧЕРНОМОРСКИЙ БУЛЬВАР, ДОМ 17, КОРП. 1, ЭТАЖ 4, ОФИС 401, КАБ. 2.
Тел.: +7 (499) 685-17-81, e-mail: info@rondell.ru

Ответственность за несоответствие продукции требованиям технических регламентов Таможенного союза возложена на уполномоченное изготовителем лицо.

www.rondell.ru

ТЕЛЕФОН ДЛЯ СПРАВОК: 8-800-100-18-30

СДЕЛАНО В КНР

ENGLISH

AUTOMATIC COFFEE MACHINE RDE-1107

The coffee machine is intended for making coffee: Espresso, Americano, Cappuccino, Latte, as well as Hot Milk and Hot Water.

Description

1. Removable drip tray
2. Adjustable coffee spout
3. Milk system inlet
4. Water tank
5. Water compartment door
6. Power cord
7. Control panel
8. Coffee grinder lid
9. Ground coffee funnel
10. Coffee bean container
11. Brewing unit door
12. Brewing unit
13. Used coffee grounds container
14. Grinding degree control knob
15. Milk supply knob
16. ON button
17. Cup warming tray

Control panel (7)

18. LED display
19. Cappuccino/Down button
20. Latte button
21. Hot milk button
22. Menu/Exit/Ground coffee button
23. Two Cups/Enter button
24. Hot water button
25. Americano button
26. Espresso/Up button

ATTENTION!

For additional safety protection of the power circuit, installing a residual current device (RCD) with the tripping sensitivity below 30 mA is recommended. To install the RCD contact an expert.

OPERATION AND SAFETY RECOMMENDATIONS

- Read this user manual thoroughly before using the unit. Keep this manual for the entire usage period.
- Mishandling the unit can cause it to break, harm the user or damage their property.
- Before switching the unit on make sure that the operating voltage of the coffee machine corresponds to the mains voltage.
- The power cord is equipped with a «Euro-plug»; use it with a socket that has a reliable grounding connection.
- To avoid fire, do not use adapters for connecting the coffee machine to the mains.
- Only use the coffee machine for its intended purpose.
- Do not use the unit outdoors.
- Never leave, or keep the coffee machine in places with the temperature below 0°C.
- Place the coffee machine on a dry stable even surface; do not place the unit on the edge of the table.
- Do not place the coffee machine on hot surfaces.
- Keep the coffee machine out of direct sunlight.
- Do not use the coffee machine near heat and moisture sources or near open flame.
- When installing the coffee machine, leave a free space of 10 cm on each side of the unit to ensure its effective cooling.
- Do not let the power cord hang from the edge of the table and make sure it does not touch hot surfaces or sharp edges of furniture.
- Be careful while handling hot water.
- To avoid electric shock, do not immerse the coffee machine, its power cord or power plug into water or other liquids.
- To avoid injury, keep your hands away from moving parts of the unit, such as the coffee grinder and brewing unit, during operation.
- Do not move the coffee machine or remove protective elements (e.g. do not open the right door) while making drinks or washing.
- Use only the accessories supplied.
- Do not switch the coffee machine on if it is empty.
- Use only clean cold water, water additionally cleansed through domestic water filters is recommended.
- Before switching the coffee machine on, make sure that all removable parts are installed properly.
- Never leave the coffee machine unattended when switched on.
- Do not touch the power cord, the plug, or the coffee machine body with wet hands.
- To avoid burns, do not touch hot surfaces of the coffee machine (adjustable coffee spout, boiler) during coffee

ENGLISH

making or right after switching the unit off. The surface of the heating element remains hot after use.

- Let the unit cool down completely before cleaning it or removing the accessories.
- Do not remove the adjustable coffee spout or the brewing unit during coffee machine operation.
- Unplug the coffee machine before cleaning or when you are not using it.
- When unplugging the unit, pull the plug but not the cord.
- Do not switch off or unplug the unit while making drinks or cleaning the system.
- For children safety do not leave polyethylene bags used for packaging unattended.

Attention! Do not allow children to play with polyethylene bags or packaging film. **Danger of suffocation!**

- This unit is not intended for usage by children.
- Place the unit out of reach of children during operation and cooling down.
- Do not allow children to touch the unit body or the power cord during operation.
- The unit is not intended to be used by people with physical, sensory or mental disabilities (including children) or by persons lacking experience or knowledge if they are not under the supervision of a person who is responsible for their safety or if they are not instructed by this person on the usage of the unit.
- Do not leave children unattended to avoid them using the unit as a toy.
- Do not use the unit if the coffee machine body, the power cord or the power plug is damaged.
- In order to avoid liquid getting on the electrical connector, in the event of any malfunction or if the unit has been dropped, unplug the unit from the mains and contact any authorized service center.
- If the power cord is damaged, it should be replaced by the manufacturer, a maintenance service, or similar qualified personnel to avoid potential injury.
- To avoid potential injury, do not attempt to repair the unit yourself. Do not disassemble the unit by yourself, if any malfunction is detected or after it was dropped, unplug the unit and apply to any authorized service center from the contact address list given in the warranty certificate and on the website www.rondell.ru.
- Transport the unit in the original packaging only.

- Keep the unit in a dry cool place out of reach of children and disabled persons.

THIS UNIT IS INTENDED FOR HOUSEHOLD USE ONLY. COMMERCIAL USAGE AND USAGE IN PRODUCTION AREAS AND WORK SPACES IS PROHIBITED.

BEFORE THE FIRST USE

After unit transportation or storage at low temperature keep it for at least three hours at room temperature before switching on.

- Take the coffee machine out of its packaging and remove the packaging materials.
- Check the unit integrity; do not use the unit in case of damage.
- Make sure that the operating voltage of the coffee machine corresponds to the mains voltage.
- Before using the coffee machine for the first time, wash all removable parts (1, 4, 12, 13) with warm water and neutral detergent and dry them.

OPERATION PREPARATION

Read this manual before using the unit for the first time and keep it for the entire time you use the coffee machine.

- Check to make sure that the brewing unit (12), used coffee grounds container (13), and drip tray (1) are properly installed.
- Fill the tank (4) with clean water.

Notes: The tank (4) can be filled only with clean water at room temperature. Do not fill it with hot or ice water and milk. Failure to comply with this requirement will cause the tank to crack and damage the unit.

- Add coffee beans (more than 30 g) to the bean container (10) before first use.

Notes: The Container (10) is only intended for coffee beans, do not add water, ground coffee, or coffee beans mixed with dense particles to avoid damaging the coffee grinder blades.

UNIT OPERATION**Switching the coffee machine on/off**

Plug the unit into the mains (fig. 2).

Press the ON button (16) on the front panel of the unit (fig. 3).

When switched on, the coffee machine runs a self-diagnosis and automatic washing.

ENGLISH

When the above processes are completed, the machine will be ready for use.

To switch the coffee machine off and put it into standby mode, press and hold the button (16) for 4 seconds, which will start the washing mode.

MAKING DRINKS

- Place a cup under the adjustable coffee spout (2) of the coffee machine and adjust its height (fig. 4).
- Press one of the buttons to make the type of drink you need: Espresso (26), Americano (25), Hot water (24) (fig. 5).
- The preparation process will end automatically when the coffee machine has made the programmed amount of drink.
- To get a double portion of the drink, press the «Double portion»/«Enter» button (23) before the cooking process is completed.
- To interrupt the process of making a drink, press the «Exit» button (22).
- After finishing the process of making a drink, take the cup with the drink away.

Notes:

1. *The supply of hot water will stop automatically when its volume in the mug reaches 250 ml. To interrupt the hot water supply process, press the «Exit» button (22).*
2. *Warm the cups that you want to use first; to do this, place the cups on the cup warming tray (17), while water is heated in the boiler, the tray (17) heats up too, thus warming the cups.*

Changing settings while making a drink

- To adjust the coffee strength, while grinding coffee beans, press the buttons (19) and (26) to change the

amount of ground coffee (9-11 g) that will be used to make the drink. The display will then show the progress of changing the corresponding setting.

- To set the volume of the drink, use the buttons (19) and (26) to change the amount of water supply (20-250 ml) when the coffee machine starts dispensing liquid into the mug. The display will then show the progress of changing the corresponding setting.



MAKING CAPPUCCINO/LATTE/HOT MILK

- Place a cup under the adjustable coffee spout (2). Place the milk supply tube on the milk system inlet (3) of the adjustable coffee spout (2) and adjust its height (fig. 6).
- Dip the tube into the milk container (fig. 7).
- To make the type of Cappuccino/Latte/Hot milk you want, press one of the buttons: Cappuccino (19), Latte (20), Hot milk (21) (fig. 5).
- The drink making process will end automatically when the coffee machine has made the programmed amount of drink. You can press the «Exit» button (22) to stop the drink making process.

MAKING DRINKS FROM GROUND COFFEE

- Add 2 coffee spoons (10 g) to the ground coffee funnel (9).

ATTENTION! *The amount of ground coffee to be added should not exceed 2 spoons, the spoon is supplied with the unit. Otherwise, the coffee powder will spill out of the brewing unit, causing it to clog and damage.*

- Press the button (22) . You will hear a sound and the symbol  will appear on the display.
- Press the button for the selected drink type.
- The drink making process will end automatically.

Below is the table on making drinks:

Drink name	Ground beans weight, g	Ready drink amount, ml	Frothed milk, sec	Temperature, °C	Hot water, ml
Espresso One cup/two cups	9-11	20-250	-	75-95	-
Default	10	40	-	90	-
Americano One cup/two cups	9-11	20-250	-	75-95	20-250
Default	10	60	-	90	80

Drink name	Ground beans weight, g	Ready drink amount, ml	Frothed milk, sec	Temperature, °C	Hot water, ml
Cappuccino* One cup/two cups	9-11	20-250	10-60	75-95	-
Default	10	40	30	90	-
Latte** One cup/two cups	9-11	20-250	10-60	75-95	-
Default	10	40	30	90	-

* Milk is dispensed first, then espresso

** Espresso is dispensed first, then milk

FUNCTION CAPABILITIES

Grinding degree control

Adjust the grinding degree (from 1 to 5) of the coffee beans while the coffee grinder is running (fig. 1).

If you turn the knob (14) counterclockwise, the grind size will be finer and the taste of coffee will be stronger.

If you turn the knob (14) clockwise, the grind size will be coarse and the taste of coffee will be weak.

ATTENTION! The coffee grinder should only be adjusted while the coffee grinder is in operation. Failure to do so may result in unit damage.

Frothed milk control

The milk supply knob (15) is located on the left side of the coffee machine, behind the door (5).

- For thick frothed milk, turn the knob (15) counterclockwise (fig. 8).
- For hot milk, turn the knob (15) clockwise (fig. 8).

Beverage temperature control

- To adjust the beverage temperature settings, press the «Menu» button (22) for 4 seconds.
- Next, press the «Menu» button (22) again until the preset beverage temperature parameters, 90 °C, appear on the display.
- Set the water temperature from 75 to 95 °C by pressing the «Up» (26) or «Down» (19) buttons. Press the «Menu» button (22).

Resetting the coffee machine

- To reset the coffee machine to factory settings, press the «Menu» button (22) for 4 seconds.

- Then briefly press the «Menu» button (22) 4 times until «INIT» appears on the display.
- Then press and hold the «Enter» button (23) for 4 seconds.
- Press the «Menu» button (22) to complete the reset process.

Drip tray (1)

When the level of the drained liquid rises to the upper limit, the float water level indicator rises, after which it is required to drain the liquid from the drip tray.

Brewing unit (12)

Please do not open the door (11) or move the brewing unit (12) during coffee making. If the display (18) shows «No brewing unit» , please remove it and then reinsert it into its place until it clicks.

Used coffee grounds container (13)

When the symbol  appears on the display, please empty the container (13).

CLEANING AND MAINTENANCE

Washing the milk supply system

After each drink with milk, it is necessary to clean the coffee machine from its residues.

- Place a container to drain the liquid.
- Place the milk supply tube on the coffee spout and adjust its height (fig. 6).
- Put the tube in a container with clean water (fig. 7).
- Press the «Hot milk» button (21).
- Repeat the procedure until the milk tube is completely clean.

ENGLISH

Notes: We recommend washing the milk system after each use.

Cleaning the brewing unit

- Remove the brewing unit (12) from the coffee machine after removing the used coffee grounds container (13) as shown in figures (11) and (12).
- Soak the brewing unit in a container with clean water and rinse it thoroughly or wash it under running water.
- Place the brewing unit (12) in the coffee machine slot, then install the brewing grounds container (13).

Notes: We recommend cleaning the brewing unit once a month.

Cleaning from scale (decalcification)



To prolong the life of the coffee machine, it is critical to clean the unit from scale in a timely manner. The descaling frequency depends on water hardness in your region. To determine the level, we recommend using paper indicator testers that are immersed in water and change color depending on the amount of calcium, magnesium and iron. Based on the data obtained, it is necessary to choose one of the following decalcification frequency schemes:

Level	Water hardness, mg/l	Descalce after (number of cups)
Level 1	0-50	880
Level 2	51-120	440
Level 3	151-250	280
Level 4	251-425	220

You can use calcium powder or tablets that are designed for automatic coffee machines and other food and drink making devices as a cleaning agent.

Troubleshooting

Malfunction	Possible reason	Solution
The coffee machine does not switch on	The unit is unplugged from the mains	Plug the coffee machine into the mains
	The unit is in the sleep mode	Touch the ON button on the front panel

- Make the descaling solution according to the cleaning agent instructions.
- Fill the water tank (4) with the prepared solution up to the maximum mark and place it in the coffee machine (fig. 9).
- Place a suitable container (at least 1.5 l) under the coffee spout.
- Press the «Menu» button (22) for 5 seconds until the «Washing»  symbol appears on the display.
- Press «Enter» button (23) to start the cleaning process.
- When the water system has been cleaned with the descaling solution, you will hear a sound signal and the symbol  will appear on the display.
- Remove the water tank (4) from the coffee machine, wash it and fill it with clean water.
- Insert the water tank (4) into the coffee machine and wait for the cleaning process to finish.

Cleaning the coffee grinder

- Unplug the unit
- Open the coffee bean compartment lid and clean the inside with a dry soft cloth.

ATTENTION! Do not use water or sharp objects to clean the coffee grinder

Replacing sealing rings

The delivery set includes a set of sealing rings for the heating block.

Rings must be replaced if they are worn or damaged.

ATTENTION! Replacement should be carried out when the unit is unplugged.

- Open the brewing unit door (11) (fig. 10).
- Remove the used coffee grounds container (13) (fig. 11).
- Remove the brewing unit (12) (fig. 12).
- Clean the brewing unit by immersing it in a container with clean water for 30-40 minutes.
- Replace the sealing rings on the brewing unit according to figures 13-15.

Malfunction	Possible reason	Solution
The coffee grinder is making odd noises	The coffee grinder is clogged	Clean the coffee grinder according to this guide
	There are foreign objects caught up in the coffee grinder	Unplug the coffee maker, remove foreign objects from the coffee grinder and wipe it with a dry cloth.
The coffee grinder doesn't work	The coffee grinder motor has broken	Contact the service center
	There are foreign objects caught up in the coffee grinder	Unplug the coffee maker, remove foreign objects from the coffee grinder and wipe it with a dry cloth.
Liquid is slowly leaking from the coffee spout	The grind is too fine	Adjust the grinding by setting it to less fine grind
	The brewing unit is clogged up	Clean the brewing unit following the guide
Instead of coffee water drips from the coffee supply block	Coffee beans are not sufficiently ground	Adjust the coffee grinder settings to «+»
	Coffee beans are wet	Replace the coffee beans with well-dried ones
The coffee machine displays a notification that there is no brewing unit although it is installed in the machine body	The brewing unit has been inserted incorrectly	Check the brewing unit and reinsert it in accordance with this guide
The coffee spout produces too little coffee	The water supply system is clogged with the residual scales	Descalc the coffee machine in accordance with this guide
The milk is not frothing	The milk frother is clogged	Fully clean the milk system and milk tubes.
	The milk frother has been installed incorrectly	Check the milk frother and reinstall it in accordance with this guide
	The frothed milk control knob (15) is set to the position «Hot milk»	Turn the control knob (15) counterclockwise to the position «Frothed milk»
The milk is not frothing	This type of milk is not suitable for frothing	For best results, use whole milk
Milk is not flowing into the frothing and supply system	The frothing and supply system is blocked	Clean the frothing and supply system fully following this guide
	The milk supply pipe is installed improperly	Re-check the installation of the milk supply pipe, it must be tightly fitted to the inlet of the milk system
The coffee maker display shows the message that the used coffee grounds container is not installed, though it is installed to its place	The coffee grounds container sensor is blocked	Remove the used coffee grounds container and thoroughly clean all corners of the container area with the soft brush supplied with the unit, and clean all outer corners of the container with a dry cloth.
The display shows the icon «Water tank»	The water tank is empty	Fill the water tank with clean water and install it into the socket behind the left door of the coffee maker and press until clicking

ENGLISH

Malfunction	Possible reason	Solution
The display shows the icon «Water tank»	The water level sensor requires calibration	While the coffee maker is in the standby mode, perform the following actions: 1) Remove the water tank from the coffee machine socket; 2) Remove the sticker from the water level sensor reset button, it is located in the corner of the water tank socket; 3) Press the reset button for more than 6 seconds; 4) Unplug the coffee machine from the mains; 5) Connect the coffee machine to the mains and switch it on after 10 seconds; 6) Fill the water tank and place it in the socket behind the coffee machine left door, press on it until bumping
The display shows a square-shaped running line. After you press the button «Exit» (22), the drink is not poured in the cup	The water tank is installed improperly	Fill the water tank and place it in the socket behind the coffee machine left door, press on it until bumping
	Water does not get in the water supply pipe	Contact the service center
	The water supply pipe is blocked	Contact the service center
The brewed coffee is too weak (watery)	The grind is too fine	Adjust the grinding by setting it to less fine grind
	Dark roasted coffee is used for preparing drinks, which releases more coffee oil, the grinder knives become sticky, the beans do not enter the coffee machine	During the coffee maker operation turn the control knob to the direction of «+». If the problem remains, contact the service center.
	Wet coffee has blocked the coffee maker operation	Remove wet coffee beans, clean the coffee bean container and add dry coffee beans
Coffee is not poured into the cup	The water tank is installed improperly	Fill the water tank and place it in the socket behind the coffee machine left door, press on it until bumping
	The filter on the piston of the brewing unit (12) is clogged	Clean the brewing unit following the guide, thoroughly clean the filter on the brewing unit piston or apply to the service center.
	Water supply pipes for making coffee are blocked	Perform the decalcination following this guide. If the problem remains, contact the service center.

STORAGE

- Before taking the unit away for storage, unplug it and let the unit cool down completely.
- Clean the unit.
- Do not leave, use and keep the unit in places with the temperature below 0°C.
- Keep the unit in a dry cool place out of reach of children and handicapped persons.

TRANSPORTATION

- Keep the original packaging of the coffee machine for safe transportation.
- Remove all water from the coffee machine container and its internal parts, wipe it dry with a soft cloth.

DELIVERY SET

Coffee Machine – 1 pc.

ENGLISH

Milk supply tube – 1 pc.
Stainless steel platform for heating cups – 1 pc.
Measuring spoon for coffee (for 5 g) – 1 pc.
Metal brush for cleaning the milk supply system – 1 pc.
Soft brush for cleaning the brewing unit – 1 pc.
A set of spare silicone rings for the brewing unit – 1 pc.
Instruction manual – 1 pc.

TECHNICAL SPECIFICATIONS

Power supply: 220-240 V ~ 50 Hz
Rated input power: 1100-1350 W
Water tank capacity: 1,6 L

RECYCLING



For environment protection do not throw out the unit and the batteries (if included), do not discard the unit and the batteries with usual household waste after the service life expiration; apply to specialized centers for further recycling. The waste generated during the disposal of the unit is subject to mandatory collection and consequent disposal in the prescribed manner.

For further information about recycling of this product apply to a local municipal administration, a disposal service or to the shop where you purchased this product.

Unit operating life is 3 years

The manufacturer preserves the right to change design, structure and specifications not affecting general principles of the unit operation without a preliminary notification due to which insignificant differences between the manual and product may be observed. If the user reveals such differences, please report them via e-mail info@rondell.ru for receipt of an updated manual.

Guarantee

Details regarding guarantee conditions can be obtained from the dealer from whom the appliance was purchased. The bill of sale or receipt must be produced when making any claim under the terms of this guarantee.



This product conforms to the EMC Directive 2014/30/ EU and to the Low Voltage Directive 2014/35/EU.

DEUTSCH

AUTOMATISCHE KAFFEEMASCHINE RDE-1107

Die Kaffeemaschine dient zur Zubereitung von Kaffee: Espresso, Americano, Cappuccino, Latte, sowie Heißmilch und Heißwasser

Beschreibung

1. Abnehmbare Tropfschale
2. Kaffeeführereinheit
3. Milchsysteineingang
4. Wasserbehälter
5. Klappe des Wasserabteils
6. Netzkabel
7. Bedienungsplatte
8. Deckel der Kaffeemühle
9. Trichter für den gemahlene Kaffee
10. Bohnenkaffeebehälter
11. Klappe der Brüheinheit
12. Brüheinheit
13. Kaffeesatzbehälter
14. Mahlgradregler
15. Milchfüllregler
16. Einschalttaste
17. Aufheizplatte für Tassen

Bedienungsplatte (7)

18. LED-Bildschirm
19. Taste «Cappuccino»/«Nach unten»
20. Taste «Latte»
21. Taste «Heißmilch»
22. Taste «Menü»/«Ausgang»/«Gemahlener Kaffee»
23. Taste «Doppelportion»/«Eingabe»
24. Taste «Heißwasser»
25. Taste «Americano»
26. Taste «Espresso»/«Nach oben»

ACHTUNG!

Als zusätzlicher Schutz ist es zweckmäßig, einen FI-Schalter mit Nennstrom maximal bis 30 mA im Stromversorgungskreis aufzustellen. Wenden Sie sich dafür an einen Spezialisten.

GEBRAUCHS- UND SICHERHEITSHINWEISE

- Lesen Sie die Betriebsanleitung sorgfältig durch, bevor Sie das Gerät verwenden. Bewahren Sie diese Betriebsanleitung während der ganzen Gerätebetriebszeit.
- Nicht ordnungsgemäße Gerätenutzung kann zu seiner Störung führen und einen gesundheitlichen oder materiellen Schaden beim Nutzer hervorrufen.

- Vergewissern Sie sich vor dem ersten Einschalten, dass die Betriebsspannung der Kaffeemaschine mit der Netzspannung übereinstimmt.
- Das Netzkabel ist mit einem „Eurostecker“ ausgestattet; stecken Sie diesen in die Steckdose mit sicherer Erdung ein.
- Verwenden Sie keine Adapterstecker beim Anschließen der Kaffeemaschine ans Stromnetz, um Brandgefahr zu vermeiden.
- Benutzen Sie die Kaffeemaschine nur bestimmungsgemäß.
- Verwenden Sie das Gerät nicht im Freien.
- Lassen oder lagern Sie die Kaffeemaschine in keinen Räumen mit Temperaturen unter 0°C.
- Stellen Sie die Kaffeemaschine auf einer trockenen, ebenen und standfesten Oberfläche und keinem Tischrand auf.
- Stellen Sie die Kaffeemaschine auf keine heißen Oberflächen auf.
- Schützen Sie die Kaffeemaschine vor direkter Sonneneinstrahlung.
- Verwenden Sie die Kaffeemaschine in keiner Nähe von Wärme- und Feuchtigkeitsquellen oder offenem Feuer.
- Bei der Einstellung der Kaffeemaschine lassen Sie je 10 cm freien Raum von jeder Seite des Geräts für seine effektive Kühlung.
- Achten Sie darauf, dass das Netzkabel vom Tisch nicht herabhängt und keine heißen Oberflächen und scharfen Möbelkanten berührt.
- Seien Sie vorsichtig, wenn Sie Heißwasser handhaben.
- Um einen Stromschlag zu vermeiden, tauchen Sie die Kaffeemaschine, das Netzkabel oder den Netzstecker in Wasser oder jegliche andere Flüssigkeiten nicht ein.
- Um Verletzungen zu vermeiden, berühren Sie mit den Händen die beweglichen Teile des Geräts, solche wie Kaffeemühle und Brüheinheit während der Arbeit nicht.
- Es ist verboten, die Kaffeemaschine zu bewegen oder Sicherheitselemente zu entfernen (z.B. die rechte Klappe zu öffnen) während der Zubereitung von Getränken und der Spülung.
- Verwenden Sie nur das mitgelieferte Zubehör.
- Schalten Sie die Kaffeemaschine ohne Wasser nicht ein.
- Verwenden Sie nur sauberes Kaltwasser, es ist empfohlen, das mit Haushaltswasserfiltern zusätzlich gereinigte Wasser zu verwenden.
- Vergewissern Sie sich vor dem Einschalten der Kaffeemaschine, dass alle abnehmbaren Teile korrekt aufgestellt sind.
- Lassen Sie die Kaffeemaschine niemals unbeaufsichtigt laufen.

DEUTSCH

- Berühren Sie das Netzkabel, den Netzstecker und das Kaffeemaschinengehäuse mit nassen Händen nicht.
- Während der Kaffeezubereitung und unmittelbar nach dem Geräteausschalten berühren Sie keine heißen Oberflächen der Kaffeemaschine (Kaffeerausgabeeinheit, Boiler), um Verbürungen zu vermeiden. Oberfläche des Heizkörpers bleibt heiß nach der Nutzung.
- Lassen Sie das Gerät vollständig abkühlen, bevor Sie das Zubehör entfernen oder das Gerät reinigen.
- Entfernen Sie die Kaffeerausgabeeinheit und die Brühereinheit während des Kaffeemaschinenbetriebs nicht.
- Trennen Sie die Kaffeemaschine vor der Reinigung oder bei Nichtbenutzung vom Stromnetz ab.
- Wenn Sie das Gerät vom Stromnetz abtrennen, ziehen Sie das Netzkabel nicht, sondern halten Sie den Netzstecker.
- Das Gerät ist während der Zubereitung von Getränken und der Systemspülung nicht auszuschalten und vom Stromnetz nicht abzutrennen.
- Aus Kindersicherheitsgründen lassen Sie Plastiktüten, die als Verpackung verwendet werden, nie ohne Aufsicht.

Achtung! Lassen Sie Kinder mit Plastiktüten oder Verpackungsfolien nicht spielen. **Erstictungsgefahr!**

- Dieses Gerät soll von Kindern nicht verwendet werden.
- Während des Betriebs und des Abkühlens stellen Sie das Gerät an einen für Kinder unzugänglichen Ort auf.
- Lassen Sie Kinder das Gerät und das Netzkabel während des Gerätebetriebs nicht berühren.
- Das Gerät ist nicht zur Verwendung durch Personen (einschließlich Kinder) mit eingeschränkter körperlicher, sensorischer oder geistiger Fähigkeiten oder mangelnder Lebenserfahrung oder Wissen vorgesehen, wenn sie sich unter Aufsicht keiner für ihre Sicherheit verantwortlichen Person befinden oder keine entsprechenden Gerätenutzungsanweisungen bekommen haben.
- Kinder sollten beaufsichtigt werden, um sicherzustellen, dass sie mit dem Gerät nicht spielen.
- Verwenden Sie das Gerät nicht, wenn das Kaffeemaschinengehäuse, das Netzkabel oder der Netzstecker beschädigt sind.
- Um den Leck auf den Stromverbinder zu vermeiden, ist das Gerät bei jeden Beschädigungen, sowie im Sturzfall vom Stromnetz abzutrennen. Wenden Sie sich dabei an einen (bevollmächtigten) Kundendienst.
- Wenn das Netzkabel beschädigt ist, soll es vom Hersteller, Kundendienst oder ähnlich qualifiziertem Personal ersetzt werden, um Gefahren zu vermeiden.

- Um möglichen Verletzungen zu vermeiden, ist das Gerät selbständig nicht zu reparieren. Es ist nicht gestattet, das Gerät selbständig auseinanderzunehmen, bei der Feststellung jeglicher Beschädigungen oder im Sturzfall trennen Sie das Gerät von der Steckdose ab und wenden Sie sich an einen autorisierten (bevollmächtigten) Kundendienst unter Kontaktadressen, die im Garantieschein und auf der Webseite www.rondell.ru angegeben sind.
- Transportieren Sie das Gerät nur in der Fabrikverpackung.
- Bewahren Sie das Gerät an einem trockenen, kühlen und für Kinder und behinderte Personen unzugänglichen Ort auf.

DIESES GERÄT IST NUR FÜR DEN HAUSHALTSGEBRAUCH BESTIMMT. KOMMERZIELLE NUTZUNG UND GERÄTEVERWENDUNG IN BETRIEBSBEREICHEN UND ARBEITSRÄUMEN SIND VERBOTEN.

VOR DER ERSTEN NUTZUNG

Falls das Gerät bei niedrigen Temperaturen transportiert oder aufbewahrt wurde, lassen Sie es bei der Raumlufttemperatur nicht weniger als drei Stunden bleiben.

- Nehmen Sie die Kaffeemaschine aus der Verpackung heraus und entfernen Sie das Verpackungsmaterial.
- Prüfen Sie die Umverehrtheit des Geräts, wenn das Gerät beschädigt ist, benutzen Sie es nicht.
- Vergewissern Sie sich, dass die Betriebsspannung der Kaffeemaschine mit der Netzspannung übereinstimmt.
- Vor dem ersten Gebrauch der Kaffeemaschine spülen Sie alle abnehmbaren Teile (1, 4, 12, 13) mit Warmwasser und einem neutralen Reinigungsmittel und trocknen Sie sie ab.

VORBEREITUNG ZUM BETRIEB

Lesen Sie die Gebrauchseinleitung vor dem ersten Gebrauch durch und behalten Sie sie für die ganze Zeit der Nutzung der Kaffeemaschine

- Prüfen und vergewissern Sie sich, dass die Brühereinheit (12), der Kaffeesatzbehälter (13) und die Tropfschale (1) korrekt aufgestellt sind.
- Füllen Sie den Behälter (4) mit klarem Wasser auf.
- Anmerkungen:** In den Behälter (4) ist nur klares Wasser mit der Raumtemperatur zu gießen. Es ist verboten, Heiß- oder Eiswasser und Milch zu gießen. Nichteinhalten dieser Forderung führt zu Behälterrisen und zum Versagen des Geräts.
- Fügen Sie die Kaffeebohnen (mindestens 30 g) in den Bohnenkaffeebehälter (10) vor der ersten Nutzung.

DEUTSCH

Anmerkungen: Fügen Sie in den Behälter (10) nur Kaffeebohnen und bitte kein Wasser, keinen gemahlene Kaffee oder keine mit festen Partikeln vermischte Kaffeebohnen hinzu, da sonst die Messer der Kaffeemühle beschädigt werden.

BETRIEB DES GERÄTS

Ein-/Ausschalten der Kaffeemaschine

Schalten Sie das Gerät ans Stromnetz an (Bild 2).

Betätigen Sie die Einschalttaste (16) auf der vorderen Platte des Geräts (Bild 3).

Beim Einschalten beginnt die Kaffeemaschine Selbstdiagnostik und automatische Spülung.

Wenn die obengenannten Vorgänge abgeschlossen sind, ist die Maschine betriebsbereit.

Für Ausschalten der Kaffeemaschine und den Standby-Modus betätigen Sie die Taste (16) und halten innerhalb von 4 Sekunden, dabei startet der Spülungsmodus.

GETRÄNKEZUBEREITUNG

- Stellen Sie die Tasse unter die Kaffezuführereinheit (2) der Kaffeemaschine und regeln Sie sie der Höhe nach (Bild 4).
- Für Zubereitung der gewünschten Getränkeart betätigen Sie eine der Tasten: «Espresso» (26), «Americano» (25), «Heißwasser» (24) (Bild 5).
- Zubereitung wird automatisch beendet, wenn die Kaffeemaschine das programmierte Getränkevermögen zubereitet.
- Um eine doppelte Portion des Getränks zu erhalten, drücken Sie die Taste «Doppelte Portion»/«Eingabe» (23), bevor der Zubereitungsprozess abgeschlossen ist.
- Für Unterbrechung der Zubereitung, drücken Sie die Taste «Ausgang» (22).
- Nach der Beendigung der Zubereitung holen Sie die Tasse mit dem Getränk.

Anmerkungen:

1. Zufluss vom Heißwasser wird automatisch beendet, wenn sein Fassungsvermögen in der Tasse 250 ml erreicht. Um den Zufluss vom Heißwasser zu unterbrechen, betätigen Sie die Taste «Ausgang» (22).
2. Die benutzten Tassen sollen vorher erwärmt werden, stellen Sie dafür die Tassen auf die Aufheizplatte (17), während der Erwärmung des Wassers im Boiler erwärmt sich auch die Aufheizplatte (17), indem sie die Tassen dabei erwärmt.

Änderung der Einstellungen während der Zubereitung eines Getränks

- Um die Kaffeestärke zu regeln, ändern Sie im Laufe der Vermahlung von Kaffeebohnen mit der Betätigung der Tasten (19) und (26) die Menge des gemahlene Kaffees (9–11 g), die für die Zubereitung des Getränks benutzt werden wird. Auf dem Bildschirm wird dabei die Änderung der entsprechenden Einstellung angezeigt.
- Um das Fassungsvermögen des Getränks einzustellen, ist mit den Tasten (19) und (26) die Menge des Wasserflusses (20-250 ml) zu ändern, wenn die Kaffeemaschine die Flüssigkeit in die Tasse zu gießen beginnt. Auf dem Bildschirm wird dabei die Änderung der entsprechenden Einstellung angezeigt.



ZUBEREITUNG VON CAPPUCCINO/LATTE/HEISSMILCH

- Stellen Sie die Tasse unter die Kaffezuführereinheit (2). Stellen Sie die Röhre für den Milchfluss auf den Milchsystemeingang (3) der Kaffezuführereinheit (2) und regeln Sie sie der Höhe nach (Bild 6).
- Tauchen Sie die Röhre in den Behälter mit Milch (Bild 7).
- Für Zubereitung der gewünschten Getränkeart Cappuccino/Latte/Heißmilch ist eine der Tasten zu betätigen: «Cappuccino» (19), «Latte» (20), «Heißmilch» (21) (Bild 5).
- Zubereitung des Getränks wird automatisch beendet, wenn die Kaffeemaschine das programmierte Fassungsvermögen des Getränks zubereiten wird. Sie können die Taste «Ausgang» (22) betätigen, um die Zubereitung des Getränks zu unterbrechen.

ZUBEREITUNG VON GETRÄNKEN AUS DEM GEMAHLENEM KAFFEE

- Fügen Sie 2 Löffel Kaffee (10 g) in den Trichter für den gemahlene Kaffee(9) hinzu.

ACHTUNG! Menge des gemahlene Kaffees darf 2 mitgelieferte Löffel nicht übersteigen. Ansonsten wird das Kaffeepulver über die Brühereinheit herausfallen, was zu ihrem Verstopfen und Störung führen wird.

- Betätigen Sie die Taste (22) . Erklängt ein Tonsignal und auf dem Bildschirm erscheint das Symbol .
- Wählen Sie die Taste für die ausgewählte Getränkeart.
- Zubereitung des Getränks wird automatisch beendet.

Unten ist die Tabelle für die unmittelbare Getränkezubereitung:

Bezeichnung des Getränks	Mahlbohnen-gewicht, g	Volumen des fertigen Kaffees, ml	Milchschaum, Sek.	Temperatur, °C	Heißwasser, ml
Espresso Portion / Doppelportion	9-11	20-250	-	75-95	-
Standardeinstellung	10	40	-	90	-
Americano Portion / Doppelportion	9-11	20-250	-	75-95	20-250
Standardeinstellung	10	60	-	90	80
Cappuccino* Portion / Doppelportion	9-11	20-250	10-60	75-95	-
Standardeinstellung	10	40	30	90	-
Latte** Portion / Doppelportion	9-11	20-250	10-60	75-95	-
Standardeinstellung	10	40	30	90	-

* Zuerst kommt Milch, dann Espresso

** Zuerst kommt Espresso, dann Milch

FUNKTIONALITÄT

Mahlgradregelung

Regeln Sie den Mahlgrad (1 bis 5) der Kaffeebohnen während der Arbeit der Kaffeemühle (Bild 1).

Bei Drehung des Reglers (14) gegen den Uhrzeigersinn wird der Mahlgrad feiner und der Kaffeegeschmack stärker.

Bei Drehung des Reglers (14) im Uhrzeigersinn wird der Mahlgrad grober und der Kaffeegeschmack schwächer.

ACHTUNG! *Mahlgrad ist nur während der Arbeit der Kaffeemühle zu regeln. Nichtbeachtung dieser Forderung kann zur Störung des Geräts führen.*

Regelung des Milchschaums

- Milchflussregler (15) befindet sich im linken Teil der Kaffeemaschine, hinter der Klappe (5).
- Für dichten Schaum drehen Sie den Regler (15) gegen den Uhrzeigersinn (Bild 8).
- Für Heißmilch drehen Sie den Regler (15 im Uhrzeigersinn) (Bild 8).

Temperaturregelung des Getränks

- Um die Getränketemperatur einzustellen, drücken Sie die «Menü» Taste (22) für 4 Sekunden.
- Drücken Sie dann erneut die Taste «Menü» (22), bis der Bildschirm die voreingestellten Temperaturparameter des Getränks, 90 °C, anzeigt.

- Stellen Sie die Wassertemperatur zwischen 75 und 95 °C ein, indem Sie die Tasten «Auf» (26) oder «Ab» (19) drücken. Drücken Sie die Taste «Menü» (22).

Rücksetzen der Einstellungen der Kaffeemaschine

- Um die Kaffeemaschine auf die Werkseinstellungen zurückzusetzen, drücken Sie die «Menü» Taste (22) für 4 Sekunden.
- Drücken Sie dann 4 mal kurz die «Menü» Taste (22), bis der Bildschirm «INIT» anzeigt.
- Dann drücken Sie und halten Sie die «Eingabe» Taste (23) für 4 Sekunden.
- Drücken Sie die «Menü» Taste (22), um den Reset-Vorgang abzuschließen.

Tropfschale (1)

Wenn das Niveau des Abgusses bis zur Höchstgrenze steigt, taucht der Schwimwasseranzeiger auf, danach ist die Flüssigkeit aus der Tropfschale auszugiessen.

Brüheinheit (12)

Bitte öffnen Sie die Klappe (11) nicht und bewegen Sie die Brüheinheit (12) nicht, wenn Sie Kaffee kochen. Wenn der Bildschirm (18) «Fehlen der Brüheinheit» zeigt , nehmen Sie sie raus und stellen Sie wieder bis zum Anschlag ein.

DEUTSCH

Kaffeesatzbehälter (13)

Wenn der Bildschirm das Symbol  anzeigt, reinigen Sie den Behälter (13).

REINIGUNG UND PFLEGE

Spülung des Milchzufuhrsystems

Nach jeder Zubereitung von Milchgetränken ist die Kaffeemaschine von den Milchresten zu reinigen.

- Stellen Sie den Behälter für den Abguss.
- Stellen Sie die Röhre für den Milchzufuhr auf die Kaffeefuhrreinheit und regeln Sie sie der Höhe nach (Bild 6).
- Tauchen Sie die Röhre in den Behälter mit klarem Wasser (Bild 7).
- Betätigen Sie die Taste «Heißmilch» (21).
- Wiederholen Sie den Vorgang, bis die Röhre für den Milchzufuhr voll gereinigt wird.

Anmerkungen: Wir empfehlen die Spülung des Milchzufuhrsystems nach jeder Benutzung.

Reinigung der Brüheinheit

- Nehmen Sie die Brüheinheit (12) aus der Kaffeemaschine, vorher entnehmen Sie den Kaffeesatzbehälter (13), wie auf den Bildern (11) und (12).
- Weichen Sie die Brüheinheit in einem Behälter mit klarem Wasser, spülen Sie sie sorgfältig oder spülen Sie sie mit dem Leitungswasser ab.
- Stellen Sie die Brüheinheit (12) in den Slot der Kaffeemaschine, danach stellen Sie den Kaffeesatzbehälter (13).



Anmerkungen: Wir empfehlen die Reinigung der Brüheinheit einmal pro Monat.

Reinigung vom Kalk (Entkalkung)

Für Verlängerung der Nutzungsdauer der Kaffeemaschine ist sehr wichtig, das Gerät rechtzeitig vom Kalk zu reinigen. Häufigkeit der Entkalkung hängt vom Niveau der Wasserhärte in Ihrer Region ab. Für Bestimmung dieses Niveaus empfehlen wir Papiertester, die ins Wasser getaucht werden und die Farbe abhängig vom Inhalt von Kalzium, Magnesium und Eisen wechseln. Aufgrund der erworbenen Angaben ist ein der Schema der Entkalkungshäufigkeit zu wählen:

Grad	Wasserhärte, mg/l	Muss entkalkt werden (Anzahl Tassen)
Grad 1	0-50	880
Grad 2	51-120	440
Grad 3	151-250	280
Grad 4	251-425	220

Als Reinigungsmittel kann man Pulver oder Tabletten gegen Kalk benutzen, die für automatische Kaffeemaschinen und andere Geräte für Essen- und Getränkezubereitung geeignet sind.

- Bereiten Sie die Lösung für Entkalkung entsprechend der Gebrauchsanweisung für den Reinigungsmittel vor.
- Füllen Sie den Wasserbehälter (4) mit der vorbereiteten Lösung bis zur Höchstgrenze und stellen Sie in die Kaffeemaschine (Bild 9).
- Stellen Sie den passenden Behälter (mindestens 1,5 l) unter der Kaffeefuhrreinheit.
- Betätigen Sie die Taste «Menü» (22) innerhalb von 5 Sekunden bis zum Erscheinen des Symbols «Spülung»  auf dem Bildschirm.
- Betätigen Sie die Taste «Eingabe» (23) um den Reinigungsvorgang zu starten.
- Nach Beendigung der Reinigung des Wasserzufuhrsystems mit der Entkalkungslösung erklingt ein Tonsignal und auf dem Bildschirm erscheint das Symbol .
- Entfernen Sie den Wasserbehälter (4) aus der Kaffeemaschine, spülen Sie ihn und füllen mit klarem Wasser.
- Stellen Sie den Wasserbehälter (4) in die Kaffeemaschine und warten Sie auf die Beendigung des Reinigungsvorgangs.

Reinigung der Kaffeemühle

- Trennen Sie den Netzadapter des Geräts vom Stromnetz ab.
- Öffnen Sie die Deckel der Kaffeebohnenabteils und reinigen Sie die innere Oberfläche mit einem trockenen weichen Tuch.

ACHTUNG! Es ist verboten, Wasser und scharfe Gegenstände für Reinigung der Kaffeemühle zu benutzen

Wechsel der Dichtungsringe

Ein Dichtungsringe-Set für Heizeinheit wird mitgeliefert. Die Ringe sind je nach ihrem Abreiben oder Störung zu wechseln.

ACHTUNG! Der Wechsel ist am abgetrennten vom Netz Gerät durchzuführen.

- Öffnen Sie die Klappe der Brüheinheit der Kaffeemaschine (11) (Bild 10).
- Entfernen Sie den Kaffeesatzbehälter (13) (Bild 11).
- Entfernen Sie die Brüheinheit (12) (Bild 12).
- Reinigen Sie die Brüheinheit, indem Sie sie in den Behälter mit klarem Wasser für 30-40 Minuten tauchen.
- Wechseln Sie die Dichtungsringe in der Brüheinheit wie auf den Bildern 13-15.

Störungen, ihre Ursachen und Beseitigung

Fehler	Mögliche Ursache	Behebung
Die Kaffeemaschine schaltet sich nicht ein	Das Gerät ist ans Stromnetz nicht angeschlossen	Schließen Sie die Kaffeemaschine ans Stromnetz an
	Das Gerät ist im Standby-Modus	Berühren Sie die Einschalttaste auf der vorderen Platte
Unregelmäßiges Geräusch aus der Kaffeemühle	Kaffeemühle ist verstopft	Reinigen Sie die Kaffeemühle entsprechend dieser Bedienungsanleitung
	Fremdkörper sind in die Kaffeemühle eingedrungen	Trennen Sie die Kaffeemaschine vom Netz ab, entfernen Sie Fremdkörper aus der Kaffeemühle, wischen Sie sie mit einem trockenen Lappen
Kaffeemühle funktioniert nicht	Motor der Kaffeemühle ist kaputt	Wenden Sie sich ans Servicecenter
	Fremdkörper sind in die Kaffeemühle eingedrungen	Trennen Sie die Kaffeemaschine vom Netz ab, entfernen Sie Fremdkörper aus der Kaffeemühle, wischen Sie sie mit einem trockenen Lappen
Getränke fließen langsam aus der Kaffeeausgabeeinheit	Kaffee ist zu fein gemahlen	Stellen Sie die Kaffeemühle auf einen gröberen Mahlgrad ein
	Verschmutzung der Brüheinheit	Reinigen Sie die Brüheinheit entsprechend der Bedienungsanleitung
Aus der Kaffeeausgabeeinheit gießt Wasser anstatt des Kaffees	Kaffeebohnen sind nicht fein gemahlen	Regeln Sie die Einstellungen der Kaffeemühle in die Richtung «+»
	Kaffeebohnen sind nass	Ersetzen Sie Kaffeebohnen durch gut getrocknete
Auf dem Bildschirm der Kaffeemaschine erscheint die Warnung, dass die Brüheinheit fehlt, obwohl sie ins Gehäuse des Geräts installiert ist	Die Brüheinheit ist falsch aufgestellt	Überprüfen Sie die Brüheinheit und stellen Sie sie gemäß dieser Bedienungsanleitung auf
Eine kleine Menge Kaffee fließt in die Tasse aus der Kaffeeausgabeeinheit	Das Wasserleitungssystem ist aufgrund der Kalkablagerungen blockiert	Entkalken Sie die Kaffeemaschine gemäß dieser Bedienungsanleitung
Milch schäumt nicht auf	Der Cappuccinatore ist verstopft	Führen Sie die vollständige Reinigung des Milchsystems und des Milcheinlaufrohrs
	Der Cappuccinatore ist falsch aufgestellt	Überprüfen Sie den Cappuccinatore und stellen Sie ihn gemäß dieser Bedienungsanleitung auf
	Der Milchschaumregler (15) steht in der Position "Heißmilch"	Drehen Sie den Regler (15) gegen den Uhrzeigersinn in die Position "Milchschaum"
	Milchsorte ist nicht zum Aufschäumen geeignet	Wir empfehlen die Verwendung von Vollmilch
Milch gelangt ins System für Aufschäumen und Einlauf der Milch nicht	Das System für Aufschäumen und Einlauf der Milch ist verstopft	Reinigen Sie vollständig das System für Aufschäumen und Einlauf der Milch entsprechend der vorliegenden Bedienungsanleitung
	Der Milcheinlaufrohr ist nicht korrekt aufgestellt	Prüfen Sie die Aufstellung des Milcheinlaufrohrs, er muss fest auf den Milchsystemeingang aufgestellt werden

DEUTSCH

Fehler	Mögliche Ursache	Behebung
Der Bildschirm der Kaffeemaschine zeigt, dass der Kaffeesatzbehälter nicht aufgestellt ist, obwohl er auf seinem Platz ist	Der Anzeiger des Kaffeesatzbehälters ist verstopft	Nehmen Sie den Kaffeesatzbehälter heraus und reinigen Sie sorgfältig alle Ecken der Behälterfläche mit der mitgelieferten Weichbürste, reinigen Sie auch alle Außenecken des Behälters mit einem trockenen Tuch.
Der Bildschirm zeigt das Symbol "Wasserbehälter"	Das Wasser im Behälter ist alle	Füllen Sie den Behälter mit dem klaren Wasser und stellen Sie ihn in den Slot hinter der Klappe der Kaffeemaschine, drücken Sie bis zum Knacken
	Der Wasserstandanzeiger ist zu eichen	Solange die Kaffeemaschine im Standby-Modus ist, machen Sie folgendes: 1) Nehmen Sie den Wasserbehälter aus dem Slot der Kaffeemaschine heraus; 2) Nehmen Sie den Aufkleber von der Restart-Taste des Wasserstandanzeigers ab, er befindet sich in der Ecke des Slots für den Wasserbehälter; 3) Betätigen Sie die Restart-Taste und halten Sie mehr als 6 Sekunden; 4) Trennen Sie die Kaffeemaschine vom Netz ab; 5) Schalten Sie die Kaffeemaschine ans Stromnetz an und schalten Sie sie in 10 Sekunden ein; 6) Füllen Sie den Wasserbehälter und stellen Sie ihn in den Slot hinter der linken Klappe der Kaffeemaschine auf, drücken Sie ihn bis zum Knacken
Der Bildschirm zeigt eine wandernde quadratische Linie. Nach der Betätigung der Taste "Ausgang" (22) gelangt das Getränk in die Tasse nicht	Der Wasserbehälter ist nicht korrekt aufgestellt	Füllen Sie den Wasserbehälter und stellen Sie ihn in den Slot hinter der linken Klappe der Kaffeemaschine auf, drücken Sie ihn bis zum Knacken
	Das Wasser gelangt in den Wasserzufuhrrohr nicht	Wenden Sie sich ans Servicecenter
	Der Wasserzufuhrrohr ist gesperrt	Wenden Sie sich ans Servicecenter
Der Kaffee wird sehr schwach (wässrig) aufgebrüht	Kaffee ist zu fein gemahlen	Stellen Sie die Kaffeemühle auf einen gröberen Mahlgrad ein
	Für die Getränkezubereitung wird der Kaffee dunkler Röstung gebraucht, der viel Kaffeebohnenöl absondert, die Messer der Kaffeemühle werden klebrig und die Bohnen gelangen in die Kaffeemaschine nicht	Im Laufe der Betriebs der Kaffeemühle drehen Sie den Regler in die Richtung «+». Bleibt das Problem ungelöst, wenden Sie sich ans Servicecenter
	Nasser Kaffee sperrte den Betrieb der Kaffeemühle	Entfernen Sie die nassen Bohnen, reinigen Sie den Bohnenbehälter und schütten Sie die trockenen Kaffeebohnen an
Der Kaffee gelangt nicht in die Tasse	Der Wasserbehälter ist nicht korrekt aufgestellt	Füllen Sie den Wasserbehälter und stellen Sie ihn in den Slot hinter der linken Klappe der Kaffeemaschine auf, drücken Sie ihn bis zum Knacken
	Filter auf dem Drücker der Brüheinheit (12) ist verstopft	Reinigen Sie die Brüheinheit entsprechend der Bedienungsanleitung, reinigen Sie sorgfältig den Filter auf dem Drücker der Brüheinheit oder wenden Sie sich ans Servicecenter
	Wasserzufuhrrohre fürs Kaffeeaufbrühen sind verstopft	Starten Sie den Vorgang der Entkalkung entsprechend dieser Bedienungsanleitung. Bleibt das Problem ungelöst, wenden Sie sich ans Servicecenter

AUFBEWAHRUNG

- Bevor Sie das Gerät zur Aufbewahrung wegnehmen, trennen Sie es vom Stromnetz ab und lassen Sie es vollständig abkühlen.
- Reinigen Sie das Gerät.
- Es ist nicht gestattet, die Kaffeemaschine an den Orten mit der Temperatur unter 0°C zu lassen, zu benutzen und aufzubewahren.
- Bewahren Sie das Gerät an einem trockenen, kühlen und für Kinder und behinderte Personen unzugänglichen Ort auf.

TRANSPORT

- Bewahren Sie die Herstellerverpackung der Kaffeemaschine für ihren weiteren sicheren Transport.
- Entfernen Sie das ganze Wasser aus der Kaffeemaschine und ihren inneren Teilen, trocknen Sie mit weichem Tuch.

LIEFERUMFANG

Kaffeemaschine – 1 Stk.
Röhre für den Milchzufuhr – 1 Stk.
Fläche aus rostfreiem Stahl für Erwärmung der Tassen – 1 Stk.
Messlöffel für den Kaffee (für 5 g) – 1 Stk.
Metallbürste für Reinigung des Milchzufuhrsystems – 1 Stk.
Weiche Bürste für Reinigung der Brühinheit – 1 Stk.
Ersatzsilikonringe-Set für Brühinheit – 1 Stk.
Bedienanleitung – 1 Stk

TECHNISCHE EIGENSCHAFTEN

Stromversorgung: 220-240 V ~ 50 Hz
Nennleistungsaufnahme: 1100-1350 W
Fassungsvermögen des Wasserbehälters: 1,6 L

ENTSORGUNG



Zwecks Umweltschutz nach Beendigung der Nutzungsdauer des Gerätes und der Batterien (falls mitgeliefert), werfen Sie diese zusammen mit gewöhnlichen Haushaltsabfällen nicht weg, geben Sie das Gerät und die Batterien in die Spezialpunkte für weitere Entsorgung über.

Die bei der Entsorgung der Erzeugnisse entstehenden Abfälle sind unbedingt zu sammeln und weiter ordnungsmäßig zu entsorgen.

Mehrere Information zur Entsorgung dieses Produkts erhalten Sie bei Ihrer lokalen Stadtverwaltung, einem Abfallentsorgungsdienst oder beim Geschäft, wo Sie dieses Produkt gekauft haben.

Der Hersteller behält sich das Recht vor, Design, Konstruktion und die das gemeine Gerätebetriebsprinzip nicht beeinflussende technische Eigenschaften ohne Vorbenachrichtigung zu verändern, deswegen kann sich die Betriebsanleitung vom Gerät gering unterscheiden. Bei Feststellung solcher Unterschiede bitte teilen davon per E-Mail info@rondell.ru für eine aktualisierte Betriebsanleitung mit.

Gerätenutzungsdauer beträgt 3 Jahre



Dieses Produkt entspricht der EMV-Richtlinie 2014/30/EU und der Niederspannungsrichtlinie 2014/35/EU.





ГАРАНТИЙНЫЙ ТАЛОН

условия гарантийного обслуживания

ЕДИНАЯ СПРАВОЧНАЯ СЛУЖБА/CALL CENTER:

+7 (495) 921-01-70

Уважаемые покупатели!

Требуйте от продавца заполнения гарантийного талона, включая отрывные купоны.

Русский

Уважаемый покупатель!

RÖNDELL благодарит Вас за Ваш выбор и гарантирует высокое качество работы приобретенного вами прибора при соблюдении правил его эксплуатации.

Срок гарантии на все приборы – 12 месяцев со дня покупки. Данным гарантийным талоном производитель подтверждает исправность данного прибора и берет на себя обязательство по бесплатному устранению всех неисправностей, возникших по вине производителя. Гарантийный ремонт может быть произведен в любом авторизованном сервис-центре, указанном на сайте www.rondell.ru.

Условия гарантийного обслуживания:

1. Гарантия действует при соблюдении следующих условий оформления:

- правильное и четкое заполнение оригинального гарантийного талона RÖNDELL с указанием наименования модели, ее серийного номера, даты продажи, при наличии печати фирмы-продавца и подписи представителя фирмы-продавца в гарантийном талоне, печатей на каждом отрывном купоне, подписи покупателя;

Производитель оставляет за собой право на отказ в гарантийном обслуживании в случае непредоставления вышеуказанных документов, или если информация в них будет неполной, неразборчивой, противоречивой.

2. Гарантия действует при соблюдении следующих условий эксплуатации:

- использование прибора в строгом соответствии с инструкцией по эксплуатации;
- соблюдение правил и требований безопасности.

3. Гарантия не включает в себя периодическое обслуживание, чистку, установку, настройку прибора на дому у владельца, а также естественный износ прибора.

4. Случаи, на которые гарантия не распространяется:

- механические повреждения;
 - несоблюдение условий эксплуатации или ошибочные действия владельца;
 - неправильная установка, транспортировка;
 - стихийные бедствия (молния, пожар, наводнение и т.п.), а также другие причины, находящиеся вне контроля продавца и изготовителя;
 - попадание внутрь прибора посторонних предметов, жидкостей, насекомых;
 - ремонт или внесение конструктивных изменений неуполномоченными лицами;
 - использование прибора в профессиональных целях (нагрузка превышает уровень бытового применения);
 - подключение прибора к питающим, телекоммуникационным и кабельным сетям, не соответствующим Государственным Техническим Стандартам;
 - чистка аудиоголовок, приводов для считывания информации с носителей различных типов;
 - выход из строя перечисленных ниже принадлежностей изделия, если их замена предусмотрена конструкцией и не связана с разборкой изделия:
 - а) пульты дистанционного управления, аккумуляторные батареи, элементы питания (батарейки), внешние блоки питания и зарядные устройства;
 - б) расходные материалы и аксессуары (упаковка, чехлы, ремни, сумки, сетки, ножи, колбы, тарелки, подставки, решетки, вертелы, шланги, трубки, щетки, насадки, пылесборники, фильтры, поглотители запаха).
 - для приборов, работающих от батареек, – работа с неподходящими или истощенными батарейками;
 - для приборов, работающих от аккумуляторов – любые повреждения, вызванные нарушениями правил зарядки и подзарядки аккумуляторов.
 - для бритв – смятая или порванная сетка.
5. Настоящая гарантия предоставляется изготовителем в дополнение к правам потребителя, установленным действующим законодательством, и ни в коей мере не ограничивает их.
6. Производитель не несет ответственности за возможный вред, прямо или косвенно нанесенный продукцией «RÖNDELL», людям, домашним животным, имуществу потребителя и/или иных третьих лиц в случае, если это произошло в результате несоблюдения правил и условий эксплуатации, установки изделия; умышленных и/или неосторожных действий (бездействий) потребителя и/или иных третьих лиц, действия обстоятельств непреодолимой силы.

English

Dear Customer!

RÖNDELL appreciates your choice and guarantees the high quality of the purchased appliance operation under keeping of service rules.

The guarantee period for all devices is 12 months from the date of purchase. By this guarantee book the manufacturer confirms the good working condition of the device and undertakes the obligation to repair any defects which may arise through the fault of the manufacturer free of charge. Warranty service is available at any authorized service center enlisted on the site www.rondell.ru.

Guarantee service conditions

1. The guarantee is valid if the following issuance conditions are observed:

- correct and precise filling in the original RÖNDELL warranty card with mentioning model name, its serial number, date of sale, with seal of Seller and signature of Seller's representative in the warranty card, seals on each tear-off coupon, Buyer's signature;

The manufacturer retains the right to refuse guarantee service in case of failure to submit the above-mentioned documents, or if the information they contain is incomplete, illegible or contradictory.

2. The guarantee is valid if the following operating conditions are observed:

- the device is used in strict accordance with the operating instructions;
- the safety rules and requirements are observed.

3. Warranty does not include periodic maintenance, cleaning, installation, adjustment of device at the owner's home, as well as natural device wear and tear.

4. Cases not covered by the guarantee:

- mechanical impairments;
- non-observance of operating conditions or faulty action of the owner;
- incorrect installation or transportation;
- natural hazards (lightning, fire, flooding etc.), as well as other causes beyond the control of the seller and manufacturer;
- penetration of external objects, liquids or insects into the device;
- repair work or structural alterations carried out by unauthorised persons;
- use of the device for professional purposes (whereby the load exceeds the domestic application level);
- connection of the device to power supply, telecommunication and cable-based networks incompatible with the State Technical Standards;
- cleaning of audio heads, different media readout drives
- breakdown of the accessories of the unit listed below, if their replacement is specified by the construction and does not require disassembly of the unit:
 - a) the remote control, the accumulator batteries, batteries, external power blocks and charging devices;
 - b) the consumable products and accessories (packing, cases, belts, bags, grids, blades, flasks, plates, supports, racks, roasting racks, hoses, tubes, brushes, attachments, dust containers, filters, odor absorbers).
- for battery-operated devices: use of incompatible or discharged batteries, or any impairments caused by discharged or leaky batteries (we recommend to use only high-quality batteries);
- for battery powered devices – any damages caused by battery charging and recharging rules violation.
- for shavers: crumpled or ruptured safety mesh;

5. This guarantee is provided by the manufacturer in addition to the customer's rights, stipulated by the current legislation, and does not restrict them.

6. The manufacturer is not responsible for possible harm, caused directly or indirectly by «RÖNDELL» products to people, pets, consumer's property and/or other third parties in case if it has happened due to violation of rules and operating conditions, installation of the unit; intended and/or careless actions (inactions) of a consumer and/or other third parties, the effect of force majeure circumstances.



Гарантийный талон / Guarantee card

463-

Сведения о покупке / Purchase information

Модель / Model:

Кофемашина автоматическая RDE- 1107

Серийный номер № / Serial №:

Дата покупки / Date of purchase:

Сведения о продавце / Seller information

Название и адрес продающей организации / Name and address of selling organization:

Телефон / Telephone number:

М.П.
P.S.

Подтверждаю получение исправного изделия, с условиями гарантии ознакомлен и согласен /
Here by I confirm the receipt of the guarantee terms

Подпись покупателя /
Buyer's signature

ВНИМАНИЕ! Гарантийный талон действителен только при наличии печати продающей организации /
ATTENTION! The guarantee card is valid only if stamped by the selling organization

Röndell
Professionals Recommend

Купон / Coupon №3

463-

Модель / Model:

**Кофемашина
автоматическая RDE- 1107**

Серийный номер № /
Serial №:

Дата поступления в ремонт /
Repair start date:

Дата выполнения ремонта /
Repair completion date:

Вид ремонта / Type of repair:

М.П.
P.S.

Röndell
Professionals Recommend

Купон / Coupon №2

463-

Модель / Model:

**Кофемашина
автоматическая RDE- 1107**

Серийный номер № /
Serial №:

Дата поступления в ремонт /
Repair start date:

Дата выполнения ремонта /
Repair completion date:

Вид ремонта / Type of repair:

М.П.
P.S.

Röndell
Professionals Recommend

Купон / Coupon №1

463-

Модель / Model:

**Кофемашина
автоматическая RDE- 1107**

Серийный номер № /
Serial №:

Дата поступления в ремонт /
Repair start date:

Дата выполнения ремонта /
Repair completion date:

Вид ремонта / Type of repair:

М.П.
P.S.

