



ROMMELSBACHER

Руководство по эксплуатации



ЕКМ 500
Кофемолка

Описание изделия



1	основной прибор
2	кнопка разблокировки резервуара для зерен
3	конический измельчитель
4	регулирующее кольцо со шкалой для регулировки степени помола
5	панель управления с дисплеем
6	отверстие для выброса молотого порошка
7	выемки для установки держателя портафильтра
8	встроенные весы
9	съёмная чаша весов
10	съёмный корпус измельчителя
11	съёмный резервуар для зерен
12	крышка резервуара для зерен
13	съёмный контейнер-приемник молотого порошка
14	крышка контейнера-приемника молотого порошка
15	съёмный держатель портафильтра (для портафильтра диаметром 60 мм)
16	щеточка для чистки

Панель управления с дисплеем

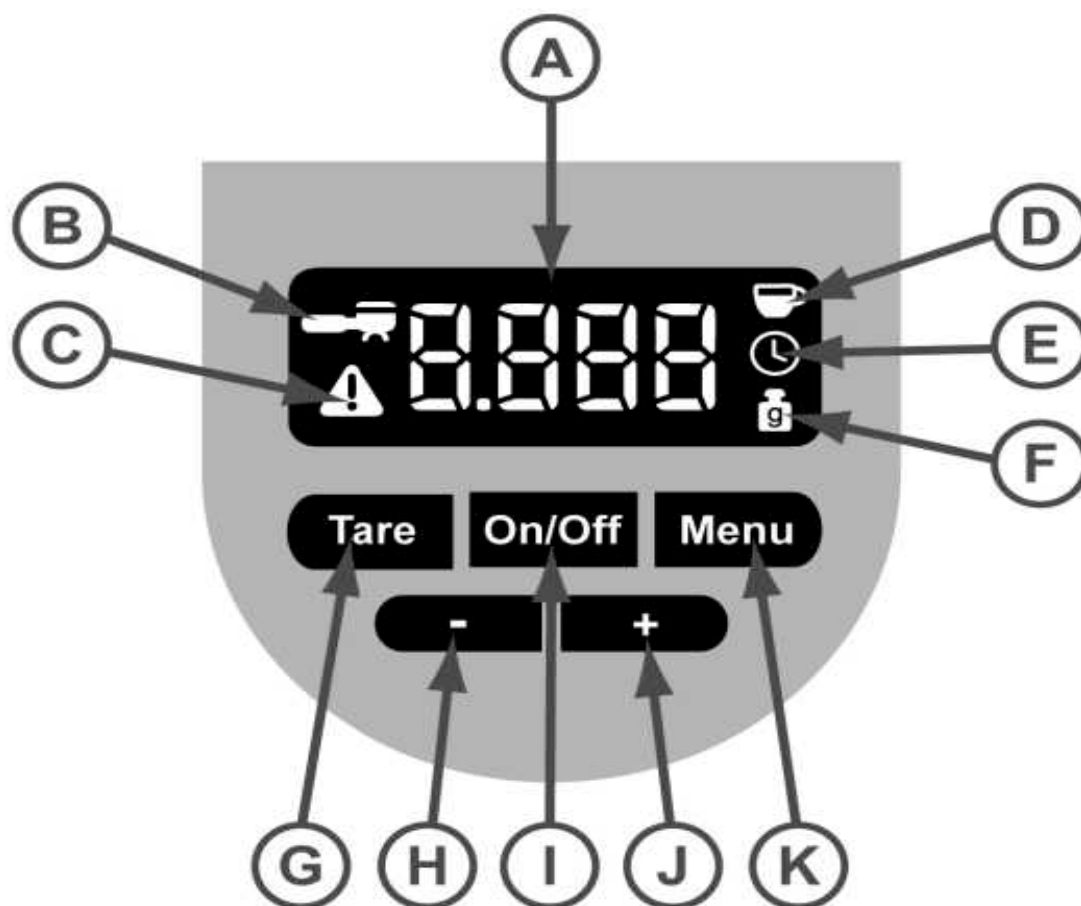

A	дисплей для установки веса и времени
B	значок "Ручной режим управления"
C	значок "Проверить настройки тары"
D	значок "Порционный помол"
E	значок "Регулируемый по времени помол"
F	значок "Регулируемый по весу помол"
G	кнопка для установки веса тары
H	кнопка для уменьшения установленного веса/времени
I	кнопка для включения/выключения прибора
J	кнопка для увеличения установленного веса/времени
K	кнопка для выбора режима

Содержание

Описание изделия	2
Панель управления с дисплеем	3
Содержание	4
Введение	5
Для вашей безопасности	6
Полезная информация	7
Режим ожидания	8
Режимы	8
Встроенные весы	9
Установка степени помола	9
Конусный измельчитель с защитной блокировкой	10
Перед первым использованием	10
Ввод прибора в эксплуатацию	10
Подготовить прибор к использованию	10
Подключить прибор к электрической сети.....	11
Порционный помол (с функцией взвешивания)	11
Помол, регулируемый по времени (без функции взвешивания).....	11
Помол, регулируемый по весу (с функцией взвешивания)	12
Помол в ручном режиме (без функции взвешивания)	13
Установить/Убрать резервуар для зерен	14
Установить/Снять держатель портафильтра	15
Разобрать или собрать корпус измельчителя	16
Очистка и уход	17
Помощь в устранении неисправностей	18

Введение



Мы рады, что Вы решились купить эту высококачественную кофемолку и благодарим Вас за доверие. Простота в обслуживании и разнообразные возможности использования определенно придутся Вам по душе. Чтобы Вы получали радость от работы данного прибора как можно дольше, просим Вас внимательно прочитать и принять к сведению следующую информацию и указания. Бережно храните данное руководство. При передаче прибора третьим лицам передавайте им также все сопроводительные документы. Большое спасибо.

Использование по назначению

Данный прибор предназначен для использования в домашних условиях и им подобных, таких, например, как:

- на кухнях для персонала в магазинах, офисах и других предприятиях малого бизнеса,
- в фермерских хозяйствах,
- для клиентов в гостиницах, мотелях и тому подобных типах жилых помещений,
- в пансионатах с завтраком.

Использование прибора в иных целях или внесение в него изменений не являются использованием по назначению и несут в себе серьезную угрозу несчастных случаев. Производитель не несет ответственности за ущерб, возникший в результате использования не по назначению. Прибор предназначен для перемалывания цельных и обжаренных кофейных зерен и зерен эспрессо. Прибор **не** приспособлен для переработки мака, риса, орехов, сахара и т.п. и **не** предназначен для промышленной эксплуатации.

Технические характеристики

Подключайте прибор только к установленной по всем правилам розетке с заземляющим контактом. Напряжение в сети должно соответствовать напряжению, указанному на паспортной табличке. Подключать только к сети переменного тока.

Номинальное напряжение:	220-240 В~ 50/60 Гц
Номинальная потребляемая мощность:	160 Вт
Класс защиты:	II
Потребление в режиме ожидания:	< 0,5 Вт
Макс. непрерывное время работы:	5 минут
Вместимость резервуара для зерен:	макс. 400 г (в зависимости от используемых зерен)
Вместимость контейнера-приемника молотого порошка	макс. 200 г (в зависимости от используемых зерен)

Комплектация

Сразу после вскрытия упаковки проверьте комплектность поставки, а также исправное состояние изделия и всех комплектующих деталей (смотри описание изделия на странице 2).

Упаковочный материал

Не выбрасывайте упаковочный материал, а отправьте его на вторичную переработку. Упаковку из бумаги, картона и гофрированного картона сдайте в пункт сбора макулатуры. Упаковку из пластика и пленки также выбрасывайте в специально отведенные контейнеры.



В примерах маркировки полимерных материалов указано: PE для полиэтилена, код 02 для полиэтилена высокой плотности, 04 для полиэтилена низкой плотности, PP для полипропилена, PS для полистирола.



Указания по утилизации

В соответствии с законом об электрических и электронных приборах данное изделие по истечении срока его службы нельзя утилизировать вместе с обычным бытовым мусором. Поэтому, пожалуйста, сдайте его бесплатно в муниципальный приемный пункт (например, пункт приема вторсырья) для вторичной переработки электрических и электронных приборов.

Информацию о возможностях утилизации можно получить в городской администрации или администрации муниципального образования.

Для вашей безопасности



ВНИМАНИЕ: Прочитайте все указания по технике безопасности и инструкции! Несоблюдение правил техники безопасности и инструкций может повлечь за собой удар электрическим током, тяжелые травмы и/или возгорание!

Общие правила техники безопасности

- Лицам, имеющим недостаточный опыт или навыки обхождения с прибором, а также людям с ограниченными физическими, сенсорными или умственными способностями разрешается использовать прибор только под контролем или руководством лица, ответственного за их безопасность. Не оставляйте работающий прибор без присмотра.
- Всегда храните прибор и сетевой кабель в недоступном для детей месте.
- Детям нельзя пользоваться этим прибором.
- Внимательно следите за детьми: не позволяйте им играть с прибором.
- Не допускайте попадания упаковочных материалов, например, пакетов из пленки, в руки детей.
- Ни в коем случае не используйте этот прибор с внешним таймером выключения или отдельной системой дистанционного управления.
- Перед каждым использованием проверяйте прибор и комплектующие детали к нему на исправность; его нельзя использовать после падения или при наличии видимых повреждений. В этом случае прибор следует отсоединить от сети и вызвать профессионального электрика для проверки.
- Сетевой кабель разместите таким образом, чтобы никто не мог в нем запутаться или об него споткнуться, во избежание нечаянного опрокидывания прибора.
- Следите за тем, чтобы сетевой кабель не проходил вблизи горячих поверхностей, острых краев, и не подвергался механическим нагрузкам. Регулярно проверяйте сетевой кабель на наличие повреждений и износа. Поврежденный или запутанный кабель повышает риск удара электрическим током.
- Чтобы отключить прибор от электросети, тяните только за штепсельную вилку и ни в коем случае не тяните за провод.
- Никогда не погружайте прибор, сетевой кабель и штепсельную вилку для чистки в воду.
- Не храните прибор под открытым небом или в помещениях с высокой влажностью.
- Этот электроприбор отвечает всем соответствующим требованиям безопасности. При

повреждении прибора или сетевого кабеля немедленно выньте вилку из розетки. Ремонтные работы могут проводиться только авторизованными специализированными предприятиями или нашей заводской сервисной службой. По причине некачественного ремонта может возникнуть существенная угроза для потребителя.

- Ненадлежащее использование и несоблюдение инструкции по эксплуатации ведут к потере гарантии.

Правила техники безопасности при использовании прибора



ВНИМАНИЕ: Опасность травм! Во время использования прибора не манипулируйте с предметами в резервуаре для зерен и ни в коем случае не касайтесь работающего измельчителя!



Для надежного выключения после каждого использования вынимайте вилку из розетки.

Будьте осторожны при работе с прибором!

- Прибор не предназначен для переработки мака, риса, орехов, сахара и т.п. Пренебрежение этим правилом ведет к потере гарантии!
- Использовать только цельные обжаренные зерна, ни в коем случае не использовать уже перемолотый порошок!
- Во избежание травм волосы, руки и одежду следует держать вдали от работающего измельчителя!
- Ни в коем случае не запускайте прибор вхолостую и не работайте с мокрыми руками!
- Если прибор не используется, а также перед тем, как его разобрать и почистить, следует всегда вынимать вилку из розетки!
- Использовать только оригинальные комплектующие детали!
- Устанавливайте прибор на устойчивую и ровную поверхность и не пользуйтесь прибором вблизи от источников тепла (плиты, газового пламени и т.п.) и во взрывоопасной среде, в которой находятся горючие жидкости или газы!
- Установите прибор в недоступном для детей месте!

Полезная информация

- Вкус кофесодержащих напитков зависит от качества используемых кофейных зерен и зерен эспрессо. Залогом ароматной композиции кофесодержащих напитков служит оптимальный помол обжаренных зерен, ведь таким образом увеличивается площадь соприкосновения с водой, а значит, лучше раскрывается аромат.
- Обжаренное кофейное зерно содержит более 1 000 различных вкусовых и ароматических веществ. Чем тоньше помол, тем больше высвобождается веществ.
- Уже через несколько минут перемолотый порошок теряет свыше 50% своего аромата. Поэтому эксперты в области кофе рекомендуют хранить цельные зерна и каждый раз перемалывать ровно такое количество зерен, которое необходимо в данный момент.

Режим ожидания

- Прибор оснащен энергосберегающим режимом ожидания. Если прибор не используется в течение 2 минут после подключения к электросети или же после последнего помола не были нажаты никакие кнопки, прибор переходит в режим энергосбережения.
- Нажатием любой кнопки прибор возвращается в режим готовности к эксплуатации.

Режимы



Режим	Метод измерения	Диапазон измерения	Стандартные настройки
Порционный помол 	Вес (г)	1 - 12 чашек [1 чашка = 7 г - не подлежит изменению] (можно регулировать с точностью до 1 чашки).	2 чашки
Помол, регулируемый по времени 	Время (сек)	до 60 секунд (можно регулировать с точностью до 1 секунды).	15 секунд
Помол, регулируемый по весу 	Вес (г)	до 100 граммов (можно регулировать с точностью до 1 грамма).	15 граммов
Ручной режим работы 	—	Ручное управление (автоматическое отключение через 60 секунд).	—

Встроенные весы

- Прибор оснащен весами. С их помощью можно перемолоть зерна в порошок с точностью до грамма.
- В предварительных настройках весы отрегулированы таким образом, чтобы входящий в комплект поставки контейнер-приемник молотого порошка вместе с крышкой соответствовал весу тары (положению "0") на весах.
- Вы можете поставить на весы другую емкость (например, фильтр-заварник для кофе, приготавливаемого вручную) и перемалывать зерна кофе/эспрессо в порошок непосредственно в эту емкость. В таком случае следует отрегулировать вес тары (положение "0") в зависимости от соответствующей емкости.
- Чтобы весы работали правильно, необходимо, чтобы прибор располагался на ровной поверхности, а также не шатался и не передвигался во время работы.

ПРИМЕЧАНИЕ: Весы работают только в режимах "Порционный помол" и "Регулируемый по весу помол". Максимальная нагрузка на весы составляет 3 кг.

Проверка или новые настройки веса тары (положение "0")

- Поставьте на чашу весов пустую емкость (например, входящий в комплект поставки контейнер-приемник молотого порошка с крышкой).
- Когда появится значок , следует настроить новый вес тары на весах.
- Для этого нажмите кнопку . Нажатие кнопки сопровождается звуковым сигналом.
- На экране дисплея поочередно появятся символы . Как только символы погаснут, подстройка веса тары под стоящую на чаше весов емкость завершена.

Установка степени помола

- Разные кофейные напитки требуют разной степени помола; однако и сорт зерен, и степень их обжарки, и Ваш личный вкус влияют на принятие решения, насколько тонким должен быть помол кофейного порошка. Возьмите наши рекомендации (см. ниже) за основу и экспериментируйте сами, пока с помощью широких возможностей регулировки не подберете степень помола, подходящую именно Вам.

Настройка	Применение
1 - 10	• Порошок экстратонкого помола подойдет для автоматических эспрессо-машин.
10 - 20	• Порошок тонкого помола подойдет для кофейных автоматов с фильтром и для приготовления кофе вручную.
20 - 30	• Порошок среднего помола найдет применение в традиционных водонагревательных автоматах для приготовления эспрессо и в кофеварках для приготовления эспрессо.
30 - 39	• Порошок грубого помола подойдет для "френч-прессов".

- Вращением регулировочного кольца внутри контейнера для хранения зерен вправо или влево можно в каждом конкретном случае установить степень помола.
- Положение "1" означает экстратонкий помол, положение "39" - очень грубый

помол зерен.

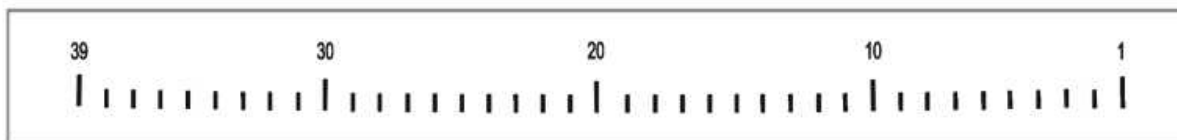

Конусный измельчитель с защитной блокировкой

- Данный прибор оснащен высококачественным конусным измельчителем. С его помощью цельные зерна перемалываются, сохраняя свой аромат особенно хорошо.
- Для защиты от повреждений посторонними предметами (например, мелкими камешками), могущими оказаться среди кофейных зерен, измельчитель оснащен предохранительной муфтой. При блокировке измельчителя конус мельницы автоматически отделяется от муфты двигателя, однако мотор продолжает работать. В этом случае остановите прибор и вытащите штепсельную вилку. Разберите корпус измельчителя и устраните блокировку в размалывающем механизме, после чего можете снова пользоваться прибором.

Перед первым использованием

- Перед первым использованием почистите прибор вместе со всеми комплектующими деталями и удалите наклейки с дисплея прибора. Более подробную информацию Вы найдете в разделе «Очистка и уход».

Ввод прибора в эксплуатацию



- **Прибор рассчитан на максимальное время непрерывной работы в течение 5 минут. По истечении этого времени прибору необходимо остывать не менее 2 минут. Если пренебрегать этим правилом, мотор может получить повреждение!**

Подготовить прибор к использованию





- Установить резервуар для зерен на основной прибор. Удостоверьтесь, что резервуар зафиксирован правильно. (Смотри страницу 13 "Установить/Убрать резервуар для зерен").
Откройте крышку резервуара для зерен и наполните его цельными обжаренными зернами. Заполняйте резервуар, не доходя до края резервуара минимум 1 см. Максимальная емкость загрузки составляет 400 г (в зависимости от используемых зерен).
- В завершение закройте крышку резервуара для зерен.
- Установите чашу весов на весы. Удостоверьтесь, что чаша весов установлена правильно.
- Поставьте контейнер-приемник молотого порошка с крышкой на чашу весов. Удостоверьтесь, что контейнер-приемник молотого порошка располагается прямо под

отверстием для выброса молотого порошка.

Подключить прибор к электрической сети.



- Вставить штепсельную вилку в розетку. Прибор подтверждает подключение к электрической сети звуковым сигналом.
- Осуществляется быстрая проверка электроники. На дисплее отображается продолжительность проведения теста с помощью следующей последовательности цифр: "3/2/1".

Порционный помол (с функцией взвешивания)





	<ul style="list-style-type: none">• С помощью кнопки "Меню" выберите соответствующий режим.• Нажатие кнопки подтверждается звуковым сигналом.• При необходимости, следует нажать кнопку несколько раз, пока не будет найден нужный режим.
	<ul style="list-style-type: none">• Поставьте входящий в комплект поставки контейнер-приемник молотого порошка или другую подходящую емкость на чашу весов. Когда на дисплее появится значок "Настройка тары", нужно заново тарировать емкость или сосуд. (Смотри страницу 9 "Проверка и переустановка веса тары")
  	<ul style="list-style-type: none">• На дисплее появится значок "Порционный помол".• Стандартной настройкой являются "2" чашки (7 г порошка на чашку).• Кнопкой "-" можно уменьшить количество чашек до 1 чашки.• Кнопкой "+" можно увеличить количество чашек до 12 чашек.• Для запуска нажмите кнопку "Вкл/Выкл" (On/Off).• На дисплее замигает надпись, например, при выборе 4 чашек, в виде следующей последовательности цифр: "0/1/2/3/4".• По завершении помола прибор автоматически остановится. Об этом будет сообщено многократным звуковым сигналом и отображением выбранного количества чашек на дисплее. <p>ПРИМЕЧАНИЕ: Повторным нажатием на кнопку "Вкл/Выкл" (On/Off) можно в любой момент прекратить процесс помола.</p> <ul style="list-style-type: none">• Для надежного выключения после каждого использования вынимайте вилку из розетки.

Помол, регулируемый по времени (без функции взвешивания)





	<ul style="list-style-type: none">• С помощью кнопки "Меню" выберите соответствующий режим.• Нажатие кнопки подтверждается звуковым сигналом.• При необходимости, следует нажать кнопку несколько раз, пока не будет найден нужный режим.
	<ul style="list-style-type: none">• Поставьте входящий в комплект поставки контейнер-приемник молотого порошка или другую подходящую емкость на чашу весов.

  	<ul style="list-style-type: none"> • На дисплее появится значок "Регулируемый по времени помол". Стандартная настройка составляет "15" секунд. • Кнопкой "-" можно сократить время до 1 секунды. • Кнопкой "+" можно увеличить время до 60 секунд. • Для запуска нажмите кнопку "Вкл/Выкл" (On/Off). На дисплее отобразится продолжительность помола, например, при выборе 20 секунд, в виде следующей последовательности цифр: "20/19/18/17/16/15/14/13/12/11/10". • По завершении помола прибор автоматически остановится. Об этом будет сообщено многократным звуковым сигналом и отображением выбранного времени на дисплее. <p>ПРИМЕЧАНИЕ: Повторным нажатием на кнопку "Вкл/Выкл" (On/Off) можно в любой момент прекратить процесс помола.</p> <ul style="list-style-type: none"> • Для надежного выключения после каждого использования вынимайте вилку из розетки.
---	---

Помол, регулируемый по весу (с функцией взвешивания)

	<ul style="list-style-type: none"> • С помощью кнопки "Меню" выберите соответствующий режим. Нажатие кнопки подтверждается звуковым сигналом. • При необходимости, следует нажать кнопку несколько раз, пока не будет найден нужный режим.
	<ul style="list-style-type: none"> • Поставьте входящий в комплект поставки контейнер-приемник молотого порошка или другую подходящую емкость на чашу весов. Когда на дисплее появится значок "Настройка тары", нужно заново тарировать емкость или сосуд. (Смотри страницу 9 "Проверка и переустановка веса тары")
  	<ul style="list-style-type: none"> • На дисплее появится значок "Регулируемый по весу помол". Стандартная настройка составляет "15" граммов. • Кнопкой "-" можно уменьшить вес до 3 граммов. • Кнопкой "+" можно увеличить вес до 100 граммов. • Для запуска нажмите кнопку "Вкл/Выкл" (On/Off). На дисплее отобразится продолжительность помола, например, при выборе 30 граммов, в виде следующей последовательности цифр: "0/1/2/3/4/28/29/30". • По завершении помола прибор автоматически остановится. Об этом будет сообщено многократным звуковым сигналом и отображением выбранного веса на дисплее. <p>ПРИМЕЧАНИЕ: Повторным нажатием на кнопку "Вкл/Выкл" (On/Off) можно в любой момент прекратить процесс помола.</p> <ul style="list-style-type: none"> • Для надежного выключения после каждого использования вынимайте вилку из розетки.

Помол в ручном режиме (без функции взвешивания)

	<ul style="list-style-type: none"> • С помощью кнопки "Меню" выберите соответствующий режим. Нажатие кнопки подтверждается звуковым сигналом. • При необходимости, следует нажать кнопку несколько раз, пока не будет найден нужный режим.
	<ul style="list-style-type: none"> • Поставьте входящий в комплект поставки контейнер-приемник молотого порошка или другую подходящую емкость на чашу весов. Вы также можете держать портафильтр машины для приготовления эспрессо под отверстием для выброса молотого порошка. <p>СОВЕТ: Для удобства использования установите входящий в комплект держатель для портафильтра диаметром 60 мм. (Смотри страницу 14 "Установить/Снять держатель портафильтра").</p>
  	<ul style="list-style-type: none"> • На дисплее появится значок "Помол в ручном режиме". Стандартная настройка составляет "0" секунд. • Для запуска нажмите кнопку "Вкл/Выкл" (On/Off). На дисплее отображается продолжительность процесса помола в виде следующей последовательности цифр: "1/2/3/4/.. /58/59/60". • Для завершения процесса помола еще раз нажмите кнопку "Вкл/Выкл" (On/Off). На дисплее отобразится "0". • Если процесс помола не будет остановлен вручную, прибор автоматически остановится через 60 секунд. Об этом будет сообщено многократным звуковым сигналом и появлением "0" на дисплее. • Для надежного выключения после каждого использования вынимайте вилку из розетки.

Установить/Убрать резервуар для зерен

Установить резервуар для зерен

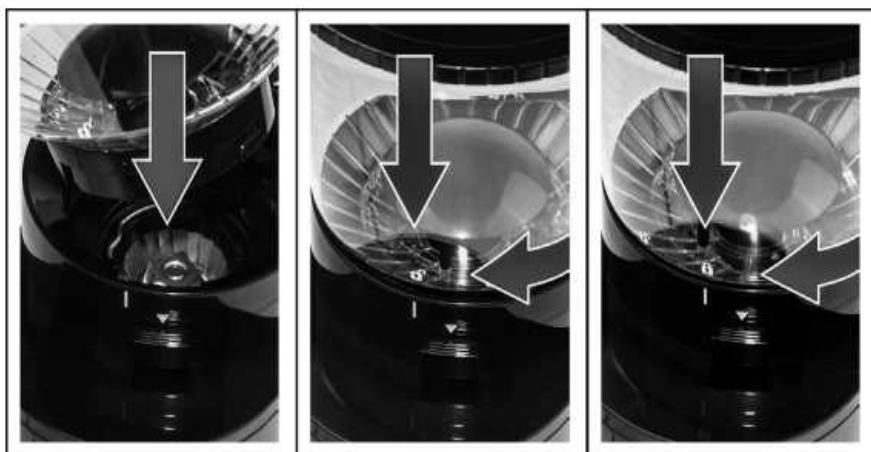

- Вытащите штепсельную вилку из розетки.
- Установите в основной прибор резервуар для зерен.
- При установке обращайте внимание на то, чтобы значок "замок открыт" совпадал с риской.
- Одной рукой придерживайте регулировочное кольцо для установки степени помола, чтобы не сбить настройку. Другой рукой вращайте резервуар для зерен по часовой стрелке, пока значок "замок закрыт" не совпадет с риской, а фиксация резервуара не будет подтверждена ЩЕЛЧКОМ.

Убрать резервуар для зерен

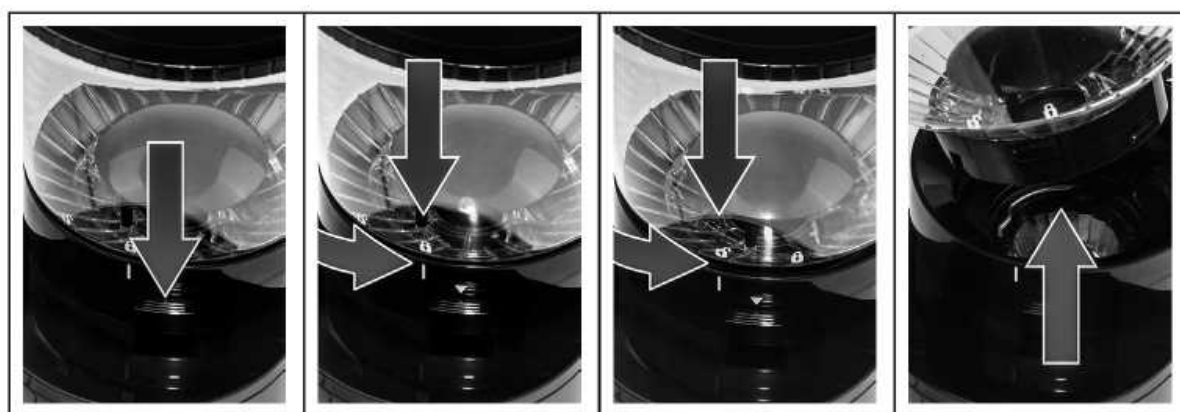

- Вытащите штепсельную вилку из розетки.
- Для деблокировки резервуара для зерен нажмите кнопку разблокировки.
- Одной рукой придерживайте регулировочное кольцо для установки степени помола, чтобы не сбить настройку. Другой рукой вращайте резервуар для зерен против часовой стрелки, пока значок "замок открыт" не совпадет с риской.
- Поднимите резервуар для зерен вверх.

ПРИМЕЧАНИЕ: Резервуар для зерен оснащен запорным механизмом, предотвращающим выпадение зерен вниз.

Установить/Снять держатель портафильтра

Установить держатель портафильтра

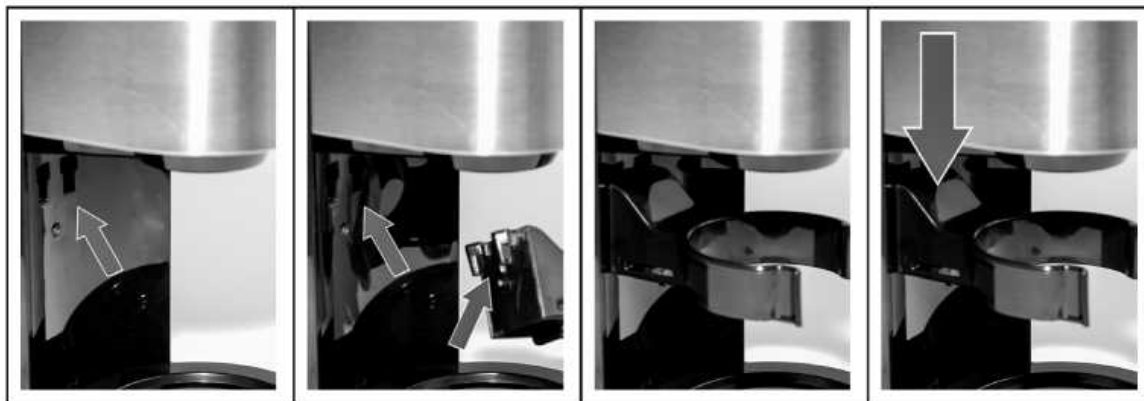

- Вытащите штепсельную вилку из розетки.
- На основном приборе нанесены 2 выемки для крепления, а также круглый паз для фиксации держателя портафильтра.
- Вставьте держатель портафильтра 2 зацепами точно в обе выемки.
- Прижмите держатель портафильтра книзу, пока круглый штырь не войдет в круглый паз.

Снять держатель портафильтра

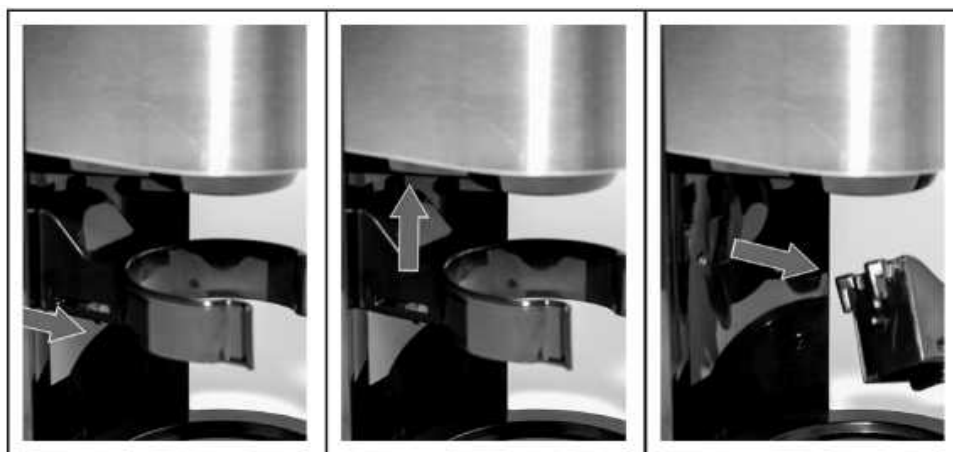

- Вытащите штепсельную вилку из розетки.
- Для деблокировки держателя портафильтра нажмите на задвижку. Задвижка расположена в нижней части держателя портафильтра.
- После деблокировки толкайте держатель портафильтра вверх.
- Вытащите держатель портафильтра вперед.

Разобрать или собрать корпус измельчителя

Разобрать корпус измельчителя

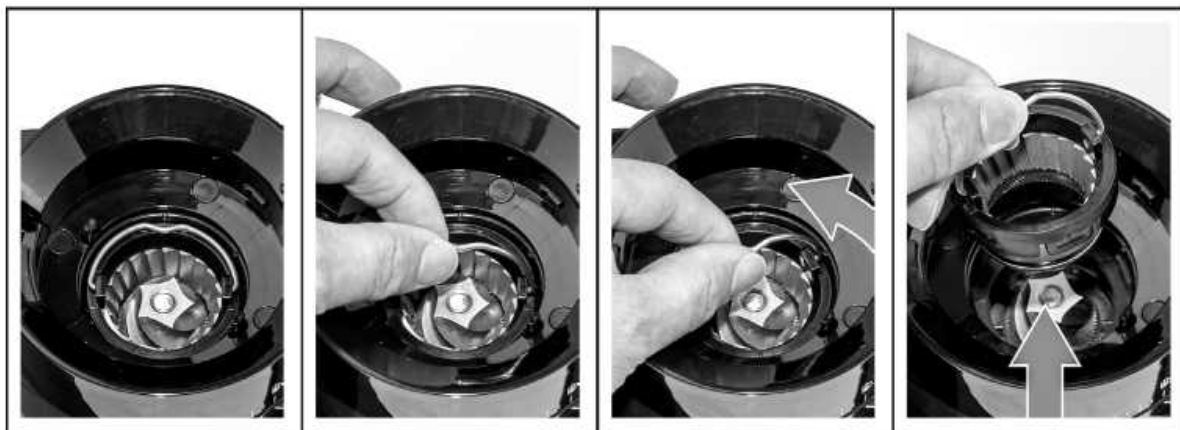

- Вытащите штепсельную вилку из розетки.
- Убрать резервуар для зерен. (Смотри страницу 13 "Установить/Убрать резервуар для зерен").
- Откиньте металлическую скобу на корпусе измельчителя вверх.
- Поверните корпус измельчителя за скобу против часовой стрелки, пока он не высвободится полностью.
- Вытащите корпус измельчителя из мельницы, потянув вверх.

Собрать корпус измельчителя

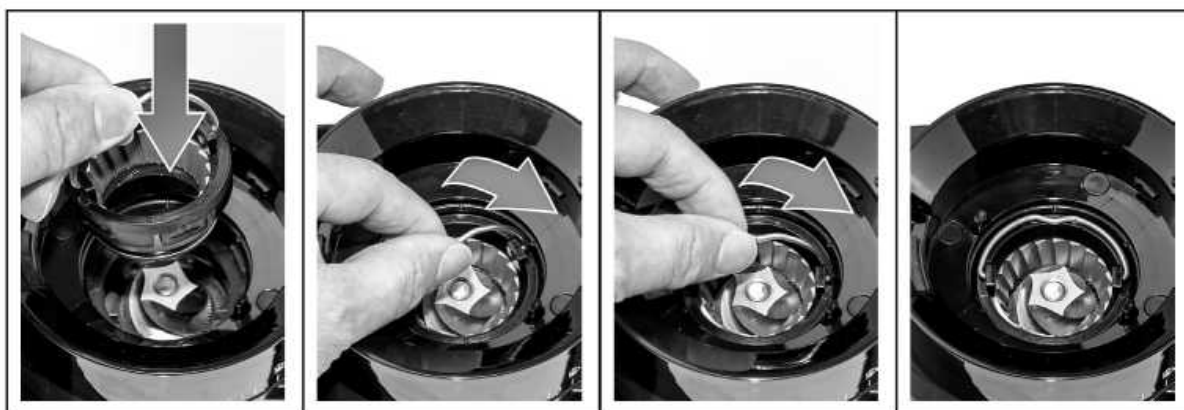

- Вытащите штепсельную вилку из розетки.
- Взять корпус измельчителя за скобу и вставить в размалывающий механизм со слегка повернутой набок скобой или же найти правильное положение для установки, покачивая вперед-назад.
- Держась за скобу, поверните корпус измельчителя по часовой стрелке, пока он не зафиксируется.
- Защелкните металлическую скобу вниз.
- Снова установить резервуар для зерен.

Очистка и уход



Внимание: Опасность травм!

- Перед очисткой всегда отсоединяйте прибор от сети!
- Не погружайте основной прибор, сетевой кабель и штепсельную вилку в воду и не мойте под проточной водой!

ПРИМЕЧАНИЕ: Для сохранения неизменного качества помола мы рекомендуем чистить кофемолку раз в неделю.

- Основной прибор вытереть влажной тряпкой и просушить.
- Промывайте резервуар для зерен и контейнер-приемник молотого порошка вместе с крышками, а также чашу весов в горячей воде с добавлением небольшого количества моющего средства.

Перед повторным использованием все комплектующие детали должны быть абсолютно сухими.

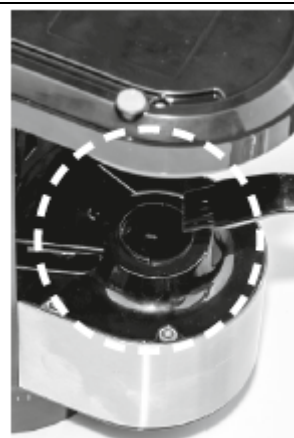

- Чистите измельчитель входящей в комплект поставки щеточкой для чистки. Для упрощения процесса чистки можно разобрать верхний корпус измельчителя. (Смотри страницу 15 "Разобрать/Собрать корпус измельчителя")



- Регулярно прочищайте отверстие для выброса молотого порошка. Налипший порошок удалить из отверстия острым предметом (например, зубочисткой), в завершение основательно прочистить входящей в комплект щеточкой для чистки.

ПРИМЕЧАНИЕ: Чем тоньше установлена степень помола и чем маслянистее перемолотые зерна кофе/эспрессо, тем чаще следует чистить отверстие для выброса молотого порошка.

СОВЕТ: Вы можете также продуть измельчитель обычным, имеющимся в продаже аэрозолем со сжатым воздухом и почистить.

- Не используйте абразивные средства и растворители!
- Ни в коем случае не очищайте прибор с помощью пароочистителя!
-

Помощь в устранении неисправностей

Ошибка	Причина и способ устранения
Прибор не работает.	<ul style="list-style-type: none"> • Проверьте, вставлена ли штепсельная вилка в розетку. • Проверьте, в случае необходимости, используя другой прибор, работает ли розетка.
На дисплее горит надпись "E01" и раздается звуковой сигнал. 	Неправильно установлен или зафиксирован контейнер-приемник молотого порошка. <ul style="list-style-type: none"> • Проверьте, правильно ли зафиксирован контейнер-приемник молотого порошка.
На дисплее горит надпись "E02" и раздается звуковой сигнал. 	Превышено максимальное время работы прибора. <ul style="list-style-type: none"> • Вытащить штепсельную вилку и дать прибору остыть как минимум 5 минут.
На дисплее горит надпись "b0" и раздается звуковой сигнал. 	В течение 10 секунд весы не зарегистрировали изменений в весе. (Только для порционного помола или помола, регулируемого по весу). <ul style="list-style-type: none"> • Вытащите штепсельную вилку из розетки. • Проверьте, есть ли зерна в резервуаре для зерен, при необходимости, досыпьте. • Проверьте, не закупорилось ли отверстие для выброса молотого порошка, из-за чего порошок не может попасть в контейнер-приемник молотого порошка, при необходимости, почистите отверстие для выброса и измельчитель.
Из отверстия для выброса молотого порошка больше не поступает перемолотый порошок.	Резервуар для зерен пуст. <ul style="list-style-type: none"> • Выключить прибор кнопкой "Вкл/Выкл" (On/Off) и вытащить штепсельную вилку. • Проверьте, есть ли зерна в резервуаре для зерен, при необходимости, досыпьте. Закупорилось отверстие для выброса молотого порошка. <ul style="list-style-type: none"> • Выключить прибор кнопкой "Вкл/Выкл" (On/Off) и вытащить штепсельную вилку. • Проверьте, не закупорилось ли отверстие для выброса молотого порошка, из-за чего порошок не может попасть в контейнер-приемник молотого порошка, при необходимости, почистите отверстие для выброса и измельчитель.
Из отверстия для выброса молотого порошка больше не поступает перемолотый	Закупорилось отверстие для выброса молотого порошка. <ul style="list-style-type: none"> • Выключить прибор кнопкой "Вкл/Выкл" (On/Off) и вытащить штепсельную вилку. • Проверьте, не закупорилось ли отверстие для выброса

<p>порошок или возникает неприятный запах в процессе помола.</p>	<p><i>молотого порошка, из-за чего порошок не может попасть в контейнер-приемник молотого порошка, при необходимости, почистите отверстие для выброса и измельчитель.</i></p>
--	---

<p>Измельчитель заблокирован, а мотор продолжает работать.</p>	<p>В измельчитель попали мелкие посторонние предметы (например, камешек) и сработала предохранительная муфта.</p> <ul style="list-style-type: none"> • <i>Выключить прибор кнопкой "Вкл/Выкл" (On/Off) и вытащить штепсельную вилку.</i> • <i>Удалите посторонний предмет, разобрав корпус измельчителя. Почистите отверстие для выброса молотого порошка. (Смотри страницу 15 "Разобрать/Собрать корпус измельчителя").</i>
<p>Громкие звуки при работе.</p>	<p>В измельчитель попали мелкие посторонние предметы (например, камешек), а предохранительная муфта еще не сработала.</p> <ul style="list-style-type: none"> • <i>Выключить прибор кнопкой "Вкл/Выкл" (On/Off) и вытащить штепсельную вилку.</i> • <i>Удалите посторонний предмет, разобрав корпус измельчителя. Почистите отверстие для выброса молотого порошка. (Смотри страницу 15 "Разобрать/Собрать корпус измельчителя").</i>