

REDMOND

Кофеварка RCM-1502



Руководство по эксплуатации

RUS	5
UKR	13
KAZ	20
ROU	28

A1

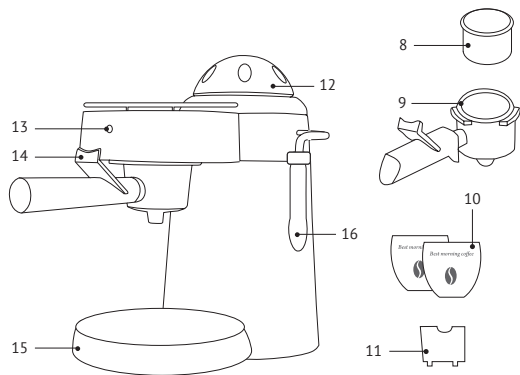
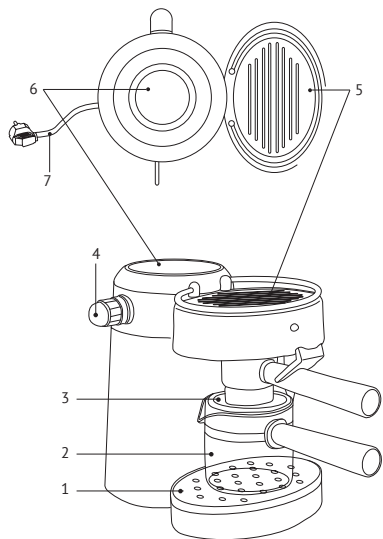

СОДЕРЖАНИЕ

Технические характеристики	7
Комплектация	7
Устройство модели	8
I. ПЕРЕД НАЧАЛОМ ИСПОЛЬЗОВАНИЯ	8
II. ЭКСПЛУАТАЦИЯ ПРИБОРА.....	8
Настройка текущего времени	8
Отсрочка старта.....	9
Использование прибора	9
III. УХОД ЗА ПРИБОРОМ.....	10
IV. ПЕРЕД ОБРАЩЕНИЕМ В СЕРВИС-ЦЕНТР	10
V. ГАРАНТИЙНЫЕ ОБЯЗАТЕЛЬСТВА.....	11

УВАЖАЕМЫЙ ПОКУПАТЕЛЬ!

Благодарим вас за то, что отдали предпочтение бытовой технике REDMOND.

REDMOND — это качество, надежность и неизменно внимательное отношение к потребностям клиентов. Надеемся, что вам понравится продукция компании, и вы также будете выбирать наши изделия в будущем.



Прежде чем использовать данное изделие, внимательно прочитайте руководство по эксплуатации и сохраните его в качестве справочника. Правильное использование прибора значительно продлит срок его службы.

МЕРЫ БЕЗОПАСНОСТИ

- Производитель не несет ответственности за повреждения, вызванные несоблюдением требований по технике безопасности и правил эксплуатации изделия.
- Данный электроприбор может использоваться в квартирах, загородных домах, гостиничных номерах, бытовых помещениях магазинов, офисов или в других подобных условиях непромышленной эксплуатации. Промышленное или любое другое нецелевое использование устройства будет счи-

таться нарушением условий надлежащей эксплуатации изделия. В этом случае производитель не несет ответственности за возможные последствия.

- Перед подключением устройства к электросети проверьте, совпадает ли ее напряжение с номинальным напряжением питания прибора (см. технические характеристики или заводскую табличку изделия).
- Используйте удлинитель, рассчитанный на потребляемую мощность прибора, — несоответствие параметров может привести к короткому замыканию или возгоранию кабеля.
- Подключайте прибор только к розеткам, имеющим заземление, — это обязательное требование электробезопасности. Используя удлинитель, убедитесь, что он также имеет заземление.
- Выключайте прибор из розетки после использования, а также во время его очистки или перемещения. Извлекайте электрошнур сухими руками, удерживая его за штепсель, а не за провод.

STOP *ВНИМАНИЕ! Во время работы некоторые части прибора нагреваются! Будьте осторожны!*

- Не протягивайте шнур электропитания в дверных проемах или вблизи источников тепла. Следите за тем, чтобы электрошнур не перекручивался и не перегибался, не соприкасался с острыми предметами, углами и кромками мебели.

STOP *ПОМНИТЕ: случайное повреждение кабеля электропитания может привести к неполадкам, которые не соответствуют условиям гарантии, а также к поражению электротокком. При повреждении шнура электропитания во избежание опасности его должен заменить изготовитель или его агент, или аналогичное квалифицированное лицо.*

- Не устанавливайте прибор на мягкую и нетермостойкую поверхность, не накрывайте его во время работы: это может привести к нарушению работы и поломке устройства.

- Запрещена эксплуатация прибора на открытом воздухе – попадание влаги или посторонних предметов внутрь корпуса устройства может привести к его серьезным повреждениям.

- Запрещается открывать крышку прибора во время приготовления кофе.

- Перед очисткой прибора убедитесь, что он отключен от электросети и полностью остыл. Строго следуйте инструкциям по очистке прибора.

STOP *ЗАПРЕЩАЕТСЯ погружать корпус прибора в воду или помещать его под струю воды!*

- Прибор не предназначен для использования лицами (включая детей) с пониженными физическими, психическими или умственными способностями или при отсутствии у них опыта или знаний, если они не находятся под контролем или не проинструктированы об использовании данного прибора лицом, ответственным за их безопасность. Дети должны находиться под присмотром для недопущения игры с прибором.

- Запрещены самостоятельный ремонт прибора или внесение изменений в его конструкцию. Ремонт прибора должен производиться исключительно специалистом авторизованного сервис-центра. Непрофессионально выполненная работа может привести к поломке прибора, травмам и повреждению имущества.

STOP

ВНИМАНИЕ! *Запрещено использование прибора при любых неисправностях.*

Технические характеристики

Модель.....	RCM-1502
Напряжение.....	220-240 В, 50 Гц
Мощность.....	790 Вт
Защита от поражения электротоком	класс I
Давление	0,4 МПа (4 бар)
Емкость резервуара для воды	240 мл
Индикатор работы.....	есть
Подставка для чашек с подогревом	есть
Сопло подачи горячего пара	есть
Одновременное приготовление 2 чашек кофе	есть

Комплектация

Кофеварка.....	1 шт.
Кофейные чашки	2 шт.
Съемный держатель для фильтра	1 шт.
Колба из термостойкого стекла с крышкой для кофе	1 шт.
Металлический фильтр для кофе	1 шт.
Переходник на две чашки.....	1 шт.
Руководство по эксплуатации.....	1 шт.
Сервисная книжка	1 шт.

Производитель имеет право на внесение изменений в дизайн, комплектацию, а также в технические характеристики изделия в ходе постоянного совершенствования своей продукции без дополнительного уведомления об этих изменениях.

Устройство модели

1. Лоток для сбора капель
2. Колба

3. Крышка колбы
4. Переключатель режимов
5. Подставка для чашек с подогревом
6. Отверстие для налива воды
7. Электрошнур
8. Фильтр для кофе
9. Съёмный держатель для фильтра
10. Кофейные чашки
11. Переходник для чашек
12. Крышка отверстия для налива воды
13. Индикатор работы
14. Фиксатор
15. Место установки лотка для сбора капель
16. Сопло для подачи пара и воды с насадкой

I. ПЕРЕД НАЧАЛОМ ИСПОЛЬЗОВАНИЯ

Осторожно достаньте изделие и его комплектующие из коробки. Удалите все упаковочные материалы и рекламные наклейки.

-  *Обязательно сохраните на месте предупреждающие наклейки, наклейки-указатели (при наличии) и табличку с серийным номером изделия на корпусе! Отсутствие серийного номера на изделии автоматически лишает вас права на гарантийное обслуживание.*

После транспортировки или хранения при низких температурах необходимо выдержать прибор при комнатной температуре не менее 2 часов перед включением.

Корпус прибора протрите влажной тканью. Съёмные детали промойте теплой водой, тщательно просушите все элементы прибора перед включением в электросеть.



Для удаления возможных посторонних запахов и пыли, возникших при производстве и хранении, а также для дезинфекции прибора наполните резервуар для воды до максимального уровня и включите кофеварку, не устанавливая съёмный фильтр и не насыпая кофе. Когда подача воды в кувшин для кофе прекратится, выключите прибор, слейте воду.

II. ЭКСПЛУАТАЦИЯ ПРИБОРА

Приготовление эспрессо

1. Подключите прибор к электросети. Переключатель режимов должен быть в положении Off.
2. Наполните резервуар кофеварки через отверстие для налива воды.



Не наполняйте резервуар для воды непосредственно из-под крана во избежание попадания жидкости внутрь корпуса прибора! Используйте колбу для кофе.

3. Установите фильтр для кофе в держатель фильтра. Насыпьте в фильтр кофе. При необходимости удалите излишки кофе.
4. Поместите держатель фильтра с установленным фильтром и засыпанным кофе под сетку бойлера. Затем поднимите его вверх и поверните вправо до упора. Проверьте надежность установки. Не прикладывайте чрезмерных усилий.
5. Установите колбу на лоток для сбора капель, предварительно надев на нее крышку. Если вы хотите приготовить

кофе в фирменных кофейных чашках REDMOND, прикрепите переходник для чашек к держателю фильтра. Установите чашки на лоток для сбора капель.

6. Включите кофеварку, повернув переключатель режимов в положение , при этом загорится индикатор работы.
7. Вода не сразу начнет поступать в колбу, для нагрева понадобится некоторое время. Когда вода пройдет через фильтр с кофе и заполнит колбу или чашки до нужного вам количества напитка, переведите переключатель режимов в положение Off и отключите кофеварку от электросети.

Приготовление капучино

1. Повторите все пункты раздела «Приготовление эспрессо», используя колбу.
2. Дайте остаткам напитка стечь в колбу. Налейте в кружку необходимое для приготовления пены количество молока. Учитывайте, что объем образовавшейся пены будет превышать объем молока в три раза.
3. Поднесите чашку с молоком к соплу подачи пара и переведите переключатель режимов в режим подачи пара. Начнется интенсивное пенообразование – следите за тем, чтобы пена не переливалась через края чашки. После образования достаточного количества пены переведите переключатель режимов в положение Off и отключите кофеварку от электросети.
4. Разлейте кофе из колбы в чашки и положите сверху молочную пену.

 Рекомендуется использовать кофе мелкого помола.

III. УХОД ЗА ПРИБОРОМ

Ежедневный уход

Перед очисткой прибора убедитесь, что он отключен от электросети и полностью остыл.

1. Удалите кофе из фильтра.
2. Промойте теплой водой лоток для сбора капель.
3. Корпус прибора протрите влажной тканью, смоченной в мыльном растворе, не используйте абразивные моющие средства. Съемные части ополосните теплой водой с небольшим количеством жидкого моющего средства.
4. Снимите насадку с сопла, аккуратно потянув ее вниз. Сполосните теплой водой.





 **ЗАПРЕЩАЕТСЯ** помещать прибор под струю воды, погружать его в воду или очищать в посудомоечной машине.

ЗАПРЕЩАЕТСЯ использование при очистке прибора грубых салфеток или губок, абразивных паст. Также недопустимо использование любых химически агрессивных или других веществ, не рекомендованных для применения с предметами, контактирующими с пищей.

Очистка от накипи

В процессе эксплуатации, в зависимости от состава используемой воды, на нагревательном элементе и внутренних стенках прибора возможно образование налета и накипи. Для их удаления используйте специальные неабразивные вещества для очистки и удаления накипи с кухонной техники или раствор лимонной кислоты. В случае использования специального

очистителя следуйте инструкции по удалению накипи, указанной на упаковке средства.

1. Растворите 2 столовых ложки средства для снятия накипи в 0,5 л теплой воды. Залейте раствор в пустой резервуар для воды.
2. Включите кофеварку в розетку, предварительно установив колбу на лоток для сбора капель и любую посуду под паровое сопло.
3. Переведите переключатель режимов в положение 
4. Пропустите некоторое количество воды через прибор, затем переведите переключатель режимов в положение .
5. Прогнав некоторое количество пара через сопло, установите переключатель в режим Off.
6. Оставьте прибор вместе с раствором на 10-15 минут.
7. Затем переведите переключатель режимов в положение . Когда раствор полностью стечет, установите переключатель в положение Off.
8. Вновь заполните прибор водой, поставьте переключатель в положение  на 1 минуту.
9. Далее поставьте переключатель в режим  и пропустите через прибор чистую воду в объеме двух резервуаров.



Рекомендуемая частота выполнения операции по удалению накипи зависит как от жесткости воды, так и от интенсивности пользования прибором.

Хранение

Перед повторной эксплуатацией или хранением полностью просушите все части прибора. Храните прибор в сухом вентилируемом месте вдали от солнечных лучей и нагревательных приборов.

IV. ПЕРЕД ОБРАЩЕНИЕМ В СЕРВИС-ЦЕНТР

Неисправность	Возможные причины	Способ устранения
Готовый кофе недостаточно горячий	Чашки, фильтр и держатель фильтра были холодными. Вы не подогрели чашки	Предварительно подогрейте чашки, фильтр и держатель фильтра. Чем толще стенки чашки, тем больше времени потребуется для подогрева чашки
Утечка кофе из держателя фильтра	Держатель фильтра неправильно установлен	Попробуйте еще раз правильно установить держатель с фильтром
	По краям фильтра осталась кофейная гуща	Очистите край фильтра и прокладку
Насос слишком шумит	Фильтр для кофе засорился	Промойте и очистите фильтр Обратитесь в сервисную службу
	В резервуаре нет воды	Заполните резервуар водой
	Используется несвежий или слишком сухой молотый кофе, в результате чего прибор не может создать нужного давления	Используйте свежий кофе

Вода не поступает	В резервуаре нет воды	Заполните резервуар водой
	Фильтр забит	Прочистите фильтр и сам прибор от накипи
	Кофе слишком мелко помолот и сильно утрамбован	Возьмите кофе более крупного помола
	Образовалась накипь	Произведите очистку прибора
Вода протекает слишком быстро	Кофе слишком крупного помола	Попробуйте использовать более мелко смолотый кофе
	Недостаточное количество молотого кофе	В следующий раз кладите больше молотого кофе в фильтр
У кофе эспрессо нет пенки	Молотый кофе недостаточно спрессован	Утрамбуйте молотый кофе
	Кофе слишком крупного помола	Попробуйте использовать более мелко смолотый кофе
	Несвежий или слишком сухой молотый кофе	Используйте свежий кофе
Молоко плохо вспенивается	Паровое сопло засорилось	Произведите очистку сопла
	Молоко несвежее	Используйте свежее молоко
	Молоко недостаточно холодное	Подержите молоко в холодильнике
Слишком много воды в кофейной гуще	В резервуаре нет воды	Заполните резервуар водой
	Молотый кофе недостаточно спрессован	Утрамбуйте молотый кофе
	Недостаточное количество молотого кофе	Добавьте кофе

Фаза нагрева длится дольше, уменьшилась производительность	Появился известковый налет	Произведите очистку прибора
Прибор не работает	Отсутствие электропитания	Подключите прибор к исправной электророзетке
Во время работы появился запах пластика	Прибор новый, запах исходит от защитного покрытия	Запах исчезнет после нескольких использований

V. ГАРАНТИЙНЫЕ ОБЯЗАТЕЛЬСТВА

На данное изделие предоставляется гарантия сроком на 2 года с момента приобретения. В течение гарантийного периода изготовитель обязуется устранить путем ремонта, замены деталей или замены всего изделия любые заводские дефекты, вызванные недостаточным качеством материалов или сборки. Гарантия вступает в силу только в том случае, если дата покупки подтверждена печатью магазина и подписью продавца на оригинальном гарантийном талоне. Настоящая гарантия признается лишь в том случае, если изделие применялось в соответствии с руководством по эксплуатации, не ремонтировалось, не разбиралось и не было повреждено в результате неправильного обращения с ним, а также сохранена полная комплектность изделия. Данная гарантия не распространяется на естественный износ изделия и расходные материалы (фильтры, лампочки, антипригарные покрытия, уплотнители и т. д.).

Срок службы изделия и срок действия гарантийных обязательств на него исчисляются со дня продажи или с даты изго-

товления изделия (в случае, если дату продажи определить невозможно).

Дату изготовления прибора можно найти в серийном номере, расположенном на идентификационной наклейке на корпусе изделия. Серийный номер состоит из 13 знаков. 6-й и 7-й знаки обозначают месяц, 8-й – год выпуска устройства.

Установленный производителем срок службы прибора составляет 3 года со дня его приобретения при условии, что эксплуатация изделия производится в соответствии с данным руководством и применимыми техническими стандартами.

Упаковку, руководство пользователя, а также сам прибор необходимо утилизировать в соответствии с местной программой по переработке отходов. Не выбрасывайте такие изделия вместе с обычным бытовым мусором.



Перед початком використання уважно прочитайте інструкцію з експлуатації і збережіть її як довідник. Правильне використання приладу значно продовжить термін його служби.

ЗАХОДИ БЕЗПЕКИ

- Виробник не несе відповідальності за пошкодження, спричинені недотриманням вимог щодо техніки безпеки та правил експлуатації виробу.
- Даний електроприлад призначений для використання в побутових умовах і може застосовуватися в квартирах, замських будинках, готельних номерах, побутових приміщеннях магазинів, офісів або в інших подібних умовах непромислової експлуатації. Промислове або будь-яке інше нецільове використання пристрою вважатиметься порушенням умов належної експлуатації виробу. У цьому випадку виробник не несе відповідальності за можливі наслідки.
- Перед підключенням пристрою до електромережі перевірте, чи збігається її напруга з номінальною напругою живлення приладу (див. технічні характеристики або заводську табличку виробу).

- Використовуйте подовжувач, розрахований на споживану потужність приладу: невідповідність параметрів може призвести до короткого замикання або займання кабелю.
 - Підключайте прилад лише до розеток, що мають заземлення, – це обов'язкова вимога електробезпеки. Використовуючи подовжувач, переконайтеся, що він також має заземлення.
 - Вимикайте прилад із розетки після використання, а також під час його очищення або переміщення. Витягуйте електрошнур сухими руками, утримуючи його за штепсель, а не за дріт.
- STOP** *УВАГА! Під час роботи деякі частини приладу нагріваються! Будьте обережні!*
- Не протягуйте шнур електроживлення в дверних отворах або поблизу джерел тепла. Стежте за тим, щоб електрошнур не перекручувався та не перегинався, не стикався з гострими предметами, кутами й краями меблів.

STOP **ПАМ'ЯТАЙТЕ:** випадкове пошкодження кабелю електроживлення може призвести до неполадок, які не відповідають умовам гарантії, а також до ураження електрострумом. Пошкоджений електрокабель потребує термінової заміни в сервіс-центрі.

- Не встановлюйте прилад на м'яку й нетерmostійку поверхню, не накривайте його під час роботи: це може призвести до порушення роботи та поломки пристрою.
- Заборонено експлуатацію приладу на відкритому повітрі: потрапляння вологи до контактної групи або сторонніх предметів всередину корпусу пристрою може призвести до його серйозних пошкоджень.
- Забороняється відкривати кришку приладу під час приготування кави.
- Перед очищенням приладу переконайтеся, що він відключений від електромережі й повністю охолов. Чітко дотримуйтеся інструкцій щодо очищення приладу.

STOP **ЗАБОРОНЯЄТЬСЯ** занурювати корпус приладу у воду!

- Даний прилад не призначений для використання людьми (в тому числі дітьми), в яких є фізичні, нервові або психічні відхилення або брак досвіду та знань, за винятком випадків, коли за такими особами здійснюється нагляд або проводиться їхній інструктаж щодо використання даного приладу особою, що відповідає за їхню безпеку. Необхідно наглядати за дітьми, щоб не допустити їхніх ігор із приладом, його комплектуючими, а також заводською упаковкою. Очищення й обслуговування пристрою не мають виконувати діти без нагляду дорослих.
- Заборонено самостійний ремонт приладу або внесення змін до його конструкції. Ремонт приладу має здійснюватися винятково фахівцем авторизованого сервіс-центру. Некваліфіковано виконана робота може призвести до поломки приладу, травм і пошкодження майна.

STOP **УВАГА!** Заборонено використання приладу за будь-яких несправностей.

Технічні характеристики

Модель.....	RCM-1502
Напруга.....	220-240 В, 50 Гц
Потужність.....	790 Вт
Захист від ураження електричним струмом.....	клас I
Тиск.....	0,4 МПа (4 бар)
Ємність резервуара для води.....	240 мл
Індикатор роботи.....	€
Підставка для чашок з підігрівом.....	€
Сопло для подачі пари.....	€
Одночасне приготування 2 чашок еспресо.....	€

Комплектація

Кавоварка.....	1 шт.
Кавові чашки.....	2 шт.
Знімний тримач для фільтра.....	1 шт.
Колба з термостійкого скла з кришкою для кави.....	1 шт.
Металевий фільтр для кави.....	1 шт.
Перехідник на дві чашки.....	1 шт.
Інструкція з експлуатації.....	1 шт.
Сервісна книжка.....	1 шт.

Виробник має право на внесення змін до дизайну, комплектації, а також до технічних характеристик виробу під час вдосконалення своєї продукції без додаткового повідомлення про ці зміни.

Будова моделі A1

1. Лоток для збирання крапель
2. Колба
3. Кришка колби
4. Перемикач режимів

5. Підставка для чашок із підігріванням
6. Отвір для наливання води
7. Електрошнур
8. Фільтр для кави
9. Знімний тримач для фільтра
10. Кавові чашки
11. Перехідник для чашок
12. Кришка отвору для наливання води
13. Індикатор роботи
14. Фіксатор
15. Місце встановлення лотка для збирання крапель
16. Сопло для подавання пари та води з насадкою

I. ПЕРЕД ПОЧАТКОМ ВИКОРИСТАННЯ

Обережно дістаньте виріб і його комплектуючі з коробки. Видаліть усі пакувальні матеріали та рекламні наклейки.

⚠ *Обов'язково збережіть на місці застережні наклейки, наклейки-показчики (за наявності) і табличку з серійним номером виробу на його корпусі! Відсутність серійного номера на виробі автоматично позбавляє вас права на його гарантійне обслуговування.*

Після транспортування або зберігання за низьких температур необхідно витримати прилад за кімнатної температури не менше ніж 2 години перед увімкненням.

Корпус приладу протріть вологою тканиною. Знімні деталі промийте теплою водою, ретельно просушіть усі елементи приладу перед увімкненням в електромережу.



Для видалення можливих сторонніх запахів і пилу, що з'явилися під час виробництва та зберігання, а також для дезінфекції приладу наповніть резервуар для води до максимального рівня й увімкніть кавоварку, не встановлюючи знімний фільтр і не насипаючи кави. Коли подача води в глечик для кави припиниться, вимкніть прилад, злийте воду.

II. ЕКСПЛУАТАЦІЯ ПРИЛАДУ

Приготування еспресо

1. Підключіть прилад до електромережі. Перемикач режимів має бути в положенні Off.
2. Наповніть резервуар кавоварки через отвір для наливання води.



Не наповнюйте резервуар для води безпосередньо з-під крана для уникнення потрапляння рідини всередину корпусу приладу! Використовуйте колбу для кави.

3. Встановіть фільтр для кави в тримач фільтра. Насипте у фільтр каву. За необхідності видаліть надлишки кави.
4. Помістіть тримач фільтра зі встановленим фільтром і насипаною кавою під сітку бойлера. Потім підніміть його вгору і поверніть вправо до упору. Перевірте надійність встановлення. Не докладайте надмірних зусиль.
5. Встановіть колбу на лоток для збирання крапель, попередньо надівши на неї кришку. Якщо ви хочете приготувати каву у фірмових кавових чашках REDMOND, прикріпіть перехідник для чашок до тримача фільтра. Встановіть чашки на лоток для збирання крапель.
6. Увімкніть кавоварку, повернувши перемикач режимів у положення , при цьому спалахне індикатор роботи.

7. Вода не відразу почне надходити в колбу, для нагрівання знадобиться певний час. Коли вода пройде через фільтр із кавою та наповнить колбу або чашки до потрібної вам кількості напою, переведіть перемикач режимів у положення Off і відключіть кавоварку від електромережі.

Приготування капучино

1. Повторіть усі пункти розділу «Приготування еспресо», використовуючи колбу.
2. Дайте залишкам напою стекти в колбу. Налийте в чашку необхідну для приготування піни кількість молока. Враховуйте, що об'єм утвореної піни перевищуватиме об'єм молока втричі.
3. Піднесіть чашку з молоком до сопла подавання пари та переведіть перемикач режимів у режим подавання пари. Почнетесь інтенсивне піноутворення – стежте за тим, щоб піна не переливалася через краї чашки. Після утворення достатньої кількості піни переведіть перемикач режимів у положення Off і відключіть кавоварку від електромережі.
4. Розлийте каву з колби в чашки та покладіть зверху молочну піну.



Рекомендується використовувати каву дрібно помелу.

III. ДОГЛЯД ЗА ПРИЛАДОМ

Щоденний догляд

Перед очищенням приладу переконайтеся, що він відключений від електромережі й повністю охолов.

1. Видаліть каву з фільтра.
2. Промийте теплою водою лоток для збирання крапель.
3. Корпус приладу протріть вологою тканиною, змоченою в мильному розчині, не використовуйте абразивні мийні

засоби. Зніміть частини сполосніть теплою водою з невеликою кількістю рідкого мийного засобу.



4. Зніміть насадку з сопла, обережно потягнувши вниз. Сполосніть теплою водою.



STOP

ЗАБОРОНЯЄТЬСЯ поміщати прилад під струмінь води, занурювати його у воду або очищувати в посудомийній машині. Не використовуйте під час очищення зубки з абразивним покриттям і будь-які хімічно агресивні або інші речовини, не рекомендовані для застосування з предметами, що контактують з їжею.

Очищення від накипу

У процесі експлуатації, залежно від складу використовуваної води, на нагрівальному елементі та внутрішніх стінках приладу можливе утворення нальоту й накипу. Для їхнього видалення використовуйте спеціальні неабразивні речовини для очищення та видалення накипу з кухонної техніки.

1. Розчиніть 2 столові ложки засобу для зняття накипу в 0,5 л теплої води. Налийте розчин у порожній резервуар для води.
2. Увімкніть кавоварку в розетку, попередньо встановивши колбу на лоток для збирання крапель і будь-який посуд під парове сопло.
3. Переведіть перемикач режимів у положення .
4. Пропустіть деяку кількість води через прилад, потім переведіть перемикач режимів у положення .
5. Прогнавши деяку кількість пари через сопло, встановіть перемикач у режим Off.
6. Залиште прилад разом із розчином на 10-15 хвилин.
7. Потім переведіть перемикач режимів у положення . Коли розчин повністю стече, встановіть перемикач у положення Off.

8. Знову наповніть прилад водою, поставте перемикач у положення  на 1 хвилину.
9. Далі поставте перемикач у режим  і пропустіть через прилад чисту воду об'ємом двох резервуарів.

i

Рекомендована частота виконання операції щодо видалення накипу залежить як від жорсткості води, так і від інтенсивності використання приладу.

Зберігання

Перед повторною експлуатацією або зберіганням повністю просушіть усі частини приладу. Зберігайте прилад у складеному вигляді в сухому вентилятованому місці подалі від нагрівальних приладів і прямих сонячних променів.

IV. ПЕРЕД ЗВЕРНЕННЯМ ДО СЕРВІС-ЦЕНТРУ

Несправність	Можливі причини	Спосіб усунення
Готова кáva недо-статньо гаряча	Чашки, фільтр і тримач фільтра були холодними. Ви не підігріли чашки	Попередньо підігрійте чашки, фільтр і тримач фільтра. Чим товстіші стінки чашки, тим більше часу потрібно для підігрівання чашки
Витікання кави з тримача фільтра	Тримач фільтра неправильно встановлений	Спробуйте ще раз правильно встановити тримач із фільтром
	На краях фільтра залишилася кавова гуща	Очистьте край фільтра та прокладку
	Фільтр для кави засмітився	Промийте й очистьте фільтр Зверніться до сервісної служби

Насос шумить	У резервуарі нема води	Заповніть резервуар водою
	Використовується несвіжа або надто суха мелена кава, у результаті чого прилад не може створити потрібний тиск	Використовуйте свіжу каву
Вода не надходить	У резервуарі нема води	Заповніть резервуар водою
	Фільтр забитий	Очистьте фільтр і сам прилад від накипу
	Кава надто дрібно змелена й сильно утрамбована	Візьміть каву більш грубого помелу
	Утворився накип	Очистьте прилад
Вода протікає надто швидко	Кава занадто грубого помелу	Спробуйте використовувати каву більш дрібного помелу
	Недостатня кількість меленої кави у фільтрі	Наступного разу кладіть більше меленої кави у фільтр
	Мелена кава недостатньо спресована	Утрамбуйте мелену каву
У кави еспресо немає пінки	Кава надто грубого помелу	Спробуйте використати більш дрібно змелену каву
	Мелена кава недостатньо спресована	Утрамбуйте мелену каву
	Несвіжа або надто суха мелена кава	Використовуйте свіжу каву
Молоко погано спінюється	Ларове согло засмітилося	Очистьте согло
	Молоко несвіже	Використовуйте свіже молоко
	Молоко недостатньо холодне	Потримайте молоко в холодильнику
	У резервуарі нема води	Наповніть резервуар водою

Занадто багато води в кавовій гуці	Мелена кава недостатньо спресована	Утрамбуйте мелену каву
	Недостатня кількість меленої кави	Додайте каву
Фаза нагрівання триває довше, зменшилася продуктивність	З'явився вапняний наліт	Очистьте прилад
Прилад не працює	В електророзетці немає напруги	Підключіть прилад до справної електророзетки
Під час роботи з'явився запах пластику	Прилад новий, запах іде від захисного покриття	Запах зникне після кількох використань

V. ГАРАНТІЙНІ ЗОБОВ'ЯЗАННЯ

На даний виріб надається гарантія терміном на 2 роки з моменту придбання. Протягом гарантійного періоду виготовлювач зобов'язується усунути шляхом ремонту, заміни деталей або заміни усього виробу будь-які заводські дефекти, викликані недостатньою якістю матеріалів або зборки.

Гарантія набирає сили тільки в тому випадку, якщо дата покупки підтверджена печаткою магазину і підписом продавця на оригінальному гарантійному талоні. Дійсною гарантія визнається лише в тому випадку, якщо виріб застосовувався відповідно до інструкції з експлуатації, не ремонтувався, не розбирався і не був пошкоджений в результаті неправильного поводження з ним, а також збережена повна комплекtnість виробу. Дана гарантія не поширюється на природний знос виробу і видаткові матеріали (фільтри, лампочки, антипригарні покриття, ущільнювачі і т. д.). Термін служби виробу і термін дії гарантійних зобов'язань на

нього обчислюється з дня продажу або з дати виготовлення виробу (у випадку, якщо дату продажу визначити неможливо).

Дату виготовлення приладу можна знайти в серійному номері, розташованому на ідентифікаційній наклейці на корпусі виробу. Серійний номер складається з 13 знаків. 6-й і 7-й знаки позначають місяць, 8-й — рік випуску пристрою.

Встановлений виробником термін служби приладу складає 3 роки з дня його придбання за умови, що експлуатація виробу здійснюється відповідно до цієї інструкції і застосовних технічних стандартів.

Упаковку, посібник користувача, а також сам прилад необхідно утилізувати відповідно до місцевої програми з переробки відходів. Не викидайте такі вироби разом зі звичайним побутовим сміттям.



Пайдаланар алдында пайдалану бойынша нұсқаулықты мұқият оқып шығыңыз да, оны анықтамалық ретінде сақтап қойыңыз. Аспапты дұрыс пайдалану оның қызметінің мерзімін ұзартады.

САҚТАНУ ШАРАЛАРЫ

- Өндіруші қауіпсіздік техникасының талаптарын және бұйымды пайдалану ережелерін сақтамаудан туындаған зақымдар үшін жауап бермейді.
- Бұл электр аспап пәтерлерде, қала сыртындағы үйлерде, қонақ үй нөмірлерінде, тұрмыстық нөмірлерде, дүкендердің тұрмыстық бөлмелерде, офистер мен өнеркәсіптік емес пайдаланудың кез келген басқа осындай жағдайларда пайдаланыла алады. Құрылғыны өнеркәсіптік немесе кез келген мақсатсыз пайдалану бұйымды тиісті түрде пайдалану шарттарын бұзу болып саналады. Бұл жағдайда өндіруші ықтимал салдарлар үшін жауап бермейді.
- Құрылғыны электр желісіне қосар алдында оның кернеуі аспаптың номиналды кернеуіне сәйкес

келетінін тексеріңіз (бұйымның техникалық сипаттамалары немесе зауыттық кестесін қараңыз).

- Аспаптың тұтынатын қуатына есептелген ұзартқыш қолданыңыз: параметрлердің сәйкессіздігі қысқа тұйықталуға немесе кабельдің жануына әкеліп соқтыруы мүмкін.
 - Аспапты тек жерлендірілетін розеткілерге ғана қосыңыз, – бұл электр қауіпсіздігінің міндетті талабы. Ұзартқышты қолдана отырып, оның жерлендірілетініне көз жеткізіңіз.
 - Аспапты қолданған соң, сонымен қатар оны тазалаған немесе тасымалдаған кезде розеткіден өшіріңіз. Электр бауын сымынан емес, штепселінен ұстап тұрып, құрғақ қолмен шығарыңыз.
- STOP** *НАЗАР АУДАРЫҢЫЗ! Жұмыс кезінде аспаптың кейбір бөліктері қызып кетеді! Абай болыңыз!*
- Электр қоректендіру бауын есік қуыстарында немесе жылу көздерінің жанында тартпаңыз. Электр бауының бұралмағанын және иілмегенін,

үшкір заттарға, бұрыштар мен жиһазға тимегенін қадағалаңыз.

STOP **ЖАДЫҢЫЗДА БОЛСЫН:** *электр қоректендіру кабелі зақымдалуы кепілдік шарттарына сәйкес келмейтін ақауларға, сонымен қатар электр тоғына ұрынуға әкеліп соқтыруы мүмкін. Зақымдалған электр кабелі сервис-орталықта жедел ауыстыруды талап етеді.*

- Азық салынған табақты жұмсақ және ыстыққа төзбейтін бетке орнатпаңыз, оны жұмыс кезінде жаппаңыз, бұл құрылғының жұмысының бұзылуына және сынуына әкеліп соқтыруы мүмкін.
- Аспапты ашық ауада пайдалануға тыйым салынады: құрылғы корпусының ішіне су немесе бөгде заттардың түсуі оны қатты зақымдауы мүмкін.
- Кофені қайнатқан кезде аспаптың қақпағын ашуға тыйым салынады.
- Аспапты тазалар алдында оның электр желісінен өшіріліп, толық суығанына көз жеткізіңіз. Аспапты тазалау бойынша нұсқауларды қатаң ұстаныңыз.

STOP **Аспап корпусын суға батыруға ТЫЙЫМ САЛЫНАДЫ!**

KAZ

- Бұл аспап физикалық, жүйке немесе психикалық ауытқулары бар немесе тәжірибесі мен білімі жетіспейтін адамдардың (оның ішінде балалардың) қолдануына арналмаған, мұндай тұлғалар қадағаланып, олардың қауіпсіздігі үшін жауап беретін тұлға осы аспапты қолдануға қатысты нұсқау жасалған жағдайлардан басқа. Балалардың аспаппен, оның жинақтаушыларымен, сонымен қатар зауыттық орамымен ойнауына жол бермеу мақсатында қадағалап отыру қажет. Құрылғыны тазалау және қызмет көрсетуді балалар ересектердің қарауынсыз жасамауы тиіс.
- Аспапты өздігіңізбен жөндеуге немесе құрылымына өзгеріс енгізуге тыйым салынады. Қызмет көрсету және жөндеу бойынша барлық жұмыстарды авторландырылған сервис-орталық жасауы керек. Біліксіз жасалған жұмыс аспаптың бұзылуына, жарақат пен мүлік зақымдануына әкеліп соқтыруы мүмкін.

STOP **НАЗАР АУДАРЫҢЫЗ!** Аспапты кез келген ақауларда пайдалануға тыйым салынады.

Техникалық сипаттамалар

Үлгісі.....	RCM-1502
Кернеу.....	220-240 В, 50 Гц
Қуаты.....	790 Вт
Электр тоғына ұшыраудан қорғаныс.....	I дәреже
Қысымы.....	0,4 МПа (4 бар)
Су қойма сыймдылығы	240 мл
Жұмыс индикаторы.....	бар
Шыныаяқ қыздырғышқа арналған түпқойма	бар
Бу жіберу үшін сопло	бар
Бірауақытта 2 шыныаяқ экспрессоны даярлау.....	бар

Жинақ

Кофеқайнатқы	1 дана
Кофелік шыны аяқ	2 дана
Фильтр үшін алынатын ұстағыш	1 дана
Кофе үшін отқа шыдамды шыныдан жасалған қақпағы бар колба	1 дана
Кофе үшін темірден жасалған фильтр.....	1 дана
Екі шыны аяқ үшін арналған ортақ қондырғы.....	1 дана
Пайдалану жөніндегі нұсқаулық	1 дана
Сервисті кітапша.....	1 дана

Өндіруші келесі өзгерістер туралы қосымша хабарландырусыз өз өнімдерін жетілдіру барысында дизайнға, жинақталуға, сонымен қатар бұйымның техникалық сипаттамаларына өзгерістер енгізуге құқылы.

Аспаптың құрылымы А1

1. Тамшыларды жинау үшін жайпақ ыдыс
2. Колба
3. Колба қақпағы
4. Режимдерді ауыстырғыш құрал
5. Шыны аяқтар үшін қыздыратын қондырғысы бар ыдыс
6. Су құю үшін ойық
7. Электр энергиясы үшін шнур
8. Кофе үшін фильтр
9. Фильтр үшін алынбалы – салынбалы ұстағыш
10. Кофелік шыны ыдыстар
11. Шыны аяқтар ыдысы
12. Су құю үшін ойығы бар қақпақ
13. Жұмыс индикаторы
14. Бекіткіш құрал
15. Тамшыларды жинау үшін орналастырылған құрылғының орны
16. Бу мен су беру үшін қосымшасы бар тұмсықша

I. ПАЙДАЛАНА БАСТАУ АЛДЫНДА

Бұйым мен оның құрамдастарын қораптан абайлап шығарыңыз. Барлық орау материалдары мен жарнамалық жапсырмаларды алып тастаңыз.

 Корпустағы ескертетін жапсырма, жапсырма-көрсеткіш (бар болса) және бұйымның сериялық нөмірі бар кестешені орнында міндетті түрде сақтаңыз! Бұйымда сериялық нөмірі жоқ болса, кепілдік қызмет көрсету құқығынан автоматты түрде айырыласыз.

Тасымалдау немесе төмен температураларда сақтаған соң аспапты қосар алдында кем дегенде 2 сағатқа бөлме температурасында ұстау керек.

Электр бауды толық жайыңыз. Аспап корпусын ылғал матамен сүртіңіз. Шешілмелі бөлшектерді сабынды сумен жуыңыз, аспаптың барлық элементтерін электр желіге қосаралдында мұқият кептіріңіз.



Аспапты өндіру және сақтау кезінде туындайтын ықтимал бөтен иіс пен шаңнан тазарту үшін, сондай-ақ аспапты залалсыздандыру үшін су резервуарын максималды деңгейге бейін толтырып, алмалы-салмалы сүзгішті қоймай және кофені сеппей, кофе қайнатқышты қоссын. Кофе құмырасына су беру тоқтатылған кезде, аспапты ағытыңыз.

II. ҚҰРАЛДЫ ПАЙДАЛАНУ

ЭСПРЕССО-ны дайындау

1. Құрылғыны электр энергиясына қосу. Режимдерді ауыстыру құралының жағдайы Off болуы керек.
2. Кофе қайнатушы ыдыстың ішін су құятын тесік арқылы толтыру керек.



Ыдыстың сыртқы қорабының ішкі жағына су құйылып кетпес үшін ыдысты сумен толтырған кезде су құбырынан тікелей құюға тиым салынады. Сондықтан кофе үшін колбаны қолданыңыз.

3. Фильтр бекіткішке кофе үшін қарастырылған фильтрді бекітіңіз. Фильтрге кофе толтырыңыз. Егер қажет болса кофенің артық бөлігін алып тастаңыз.
4. Фильтр бекіткішке бекітілген фильтрді және салынған кофесімен қызу беруші (бойлердің) сеткасына орналастырыңыз. Онан кейін оны жоғары көтеріңіз және оңға қарап бұрап жеткен жеріне дейін жеткізіңіз. Құрылғының қауіпсіз екенін тексеріңіз. Бірақ тым қатты салмақ салмаңыз.
5. Алдын ала қақпағын жауып, тамшыларды жинау жайпақ ыдысына колбаны орналастырыңыз. Егер кофені кофенің фирмалық REDMOND шыны аяғында дайындағыңыз келсе, онда шыны аяқтар үшін ыдыс пен фильтрді бекіткіш құрылғысын пайдаланыңыз. Тамшыларды жинау үшін арнайы ыдыста шыны аяқтарды орналастырыңыз.
6. Кофе қайнатқышты өшіріңіз, режимдерді өшіргіштің жағдайын  алып келіңіз, бұл жағдайда жұмыс индикаторы жанады.
7. Су бірден колбаға түсіп бастамайды, өйткені судың қайнауы үшін біраз уақыт керек болады. Ал су фильтр арқылы өтіп, колбаны немесе шыны аяқты толтырғанда сізге қажетті мөлшердегі кофемен қамтамасыз еткенде, режим өзгертіш жағдайын Off әкеліп, кофе қайнатушыны электр энергиясынан өшіріңіз.

Капучино-ны дайындау

1. Колбаны пайдаланып, «ЭСПРЕССО-ны дайындау» тарауының барлық пунктін қайталау керек.
2. Сусынның қалдығын колбаға ағып баруын қадағалаңыз. Кружкаға керек көлемде көбік пайда болу үшін сүт құю керек. Есте ұстайтын нәрсе көбік көлемі сүт көлемінен үш есе көп болады.
3. Сүт құйылған шыны аяқты бу беретін тұсқа алып келіп және режимдер ауыстырғышын бу беру режиміне ауыстырыңыз. Осы кезде жиілеген көбік пайда болу процесі басталады – міндетті түрде көбік шыны аяқ ернеуінен асып кетпеуін қадағалау керек. Көбік көлемі жеткілікті болған жағдайда режимдерді ауыстыру Off жағдайына әкеліп, кофе қайнатушы құрылғыны электр энергиясынан өшіру керек.
4. Колбадан кофені шыны аяқтарға құю керек және жоғарғы жағына сүт көбігін қойыңыз.

i Кофенің майдаланған түрін пайдалану ұсыннылады.

III. АСПАП КҮТІМІ

Әр күн сайынғы күтім

Құрылғыны тазаламас бұрын оның электр қуатынан өшірілгеніне және толығымен суығанына көз жеткізіңіз.

1. Фильтрді кофеден тазартыңыз.
2. Тамшы жинаушы жайпақ ыдысты жылы сумен жуыңыз.
3. Құрылғы сыртын суланған, сабын суында шыланған матамен сүрткізіңіз, кедір - бұдырды жууға арналған жуу құрал-

дарын пайдалануға болмайды. Құрылғының алынатын бөлшектерін аздаған жуу құралдары қосылған жылы сумен шайып алуға болады.



4. Қосымшаны тұмсықшадан түсіріп алу керек, ол үшін абайлап оны төмен қарай тарту ләзім. Жылы сумен шайп алу керек.



STOP

Құралды судың астына қоюға немесе ыдыс жуатын машинада тазартуға ТЫЙЫМ САЛЫНАДЫ. Тазалаған кезде абразивтік жабынды ысқыштарды және тағамға тиетін заттармен қолдану үшін ұсынылмаған кез-келген химиялық агрессивтік немесе басқа заттарды пайдаланбаңыз.

Тоттан тазалау

Пайдалану барысында, қолданылатын судың құрамына байланысты аспаптың ішкі қабырғаларында, қыздыру элементінде қақ тұруы мүмкін. Оларды кетіру үшін ас үй техникасына арналған тазалау және қақ кетіруге арналған арнайы қырмайтын заттарды қолданыңыз.

1. Қақ кетіру үшін 2 асханалық қасық жуу құралын жарты литр жылы суда ерітіңіз. Ерітіндіні суға арналған ыдысқа құйыңыз.
2. Алдын ала колбаны тамшы жинаушы ыдысқа орналастырып, кофе қайнатқышты розеткаға қосыңыз және бу шығарушы құрылғыға кез келген ыдысты пайдалану арқылы.
3. Режимдер жағдайын ауыстырушы құралын  өзгертіп.
4. Құрылғыдан белгілі бір су көлемін өткіздіріп, онан кейін режимдер жағдайын ауыстырушы құралын  өзгертіп.
5. Бу беруші құрылғының тұмсығы арқылы белгілі көлемде бу өткізіп алғаннан кейін режимдер жағдайын ауыстырушы құралын Off белгілеңіз.

6. Құрылғыны ерітіндімен 15-20 минутқа қалдырыңыз.
7. Режимдер жағдайын ауыстырушы құралын  өзгертіңіз. Егер ерітінді ағып кетсе, онда ауыстырылғышты жағдайына Off қойыңыз.
8. Құрылғыны жаңадан сумен толтырыңыз режимдер жағдайын ауыстырушы құралын  өзгертіңіз.
9. Онан ары режимдер жағдайын ауыстырушыны  өзгертіңіз.

i *Қақты кетіру операциясын орындау жиілігі ол судың қаттылығына, құрылғыны қолдану жиілігіне байланысты ұсынылады.*

Сақтау

Қайтадан пайдалану немесе сақтау алдында құралдың барлық бөлшектерін жақсылап құрғатыңыз. Құралды жинаулы күйде құрғақ желдетілетін орында тура күн сәулелері мен қыздырғыш құралдардан алыс сақтаңыз.

IV. СЕРВИС-ОРТАЛЫҚҚА ЖОЛЫҒАР АЛДЫНДА

Бұзылу	Мүмкін себептер	Жою тәсілі
Қайнатылған кофе тиісті деңгейде ыстық емес	Шыны аяқ, фильтр және фильтр бекіткіші салқын болды. Сіз шыны аяқты қыздырмадыңыз	Шыныаяқтарды, сүзгіні және сүзгі бекіткішін алдын-ала жылытып алыңыз. Шыныаяқтың қабырғасы неғұрлым қалың болса оны жылытуға да көбірек уақыт кетеді.

Фильтр бекіткішінен кофеңіз төгілуі	Фильтр бекіткіші дұрыс орналастырылмаған	Сүзгі бекіткішін тағы да дұрыстап орнатып көруге тырысып
	Фильтрдің ернеулерінде кофе қалдығы қалған.	Сүзгі шеті мен төсемінен тазалаңыз
	Кофе үшін фильтрдің қоқыстанып қалуы.	Сүзгіні жуыңыз және тазалаңыз Сервистік қызметке хабарласыңыз
Сорғы тым қатты шулайды	Резервуарда су жоқ	Резервуарды сумен толтырыңыз
	Пайдаланылған кофе тым құрғақ майдаланылған, сондықтан құрылғы тиісті қысымды қамтамасыз ете алмайды.	Жаңа кофе қолданыңыз
Су келмейді	Резервуарда су жоқ	Резервуарды сумен толтырыңыз
	Фильтр бітеліп қалған.	Сүзгіні және құрылғының өзін қақтан тазартыңыз
	Кофе тым майда майдаланған және қатты жентектеліп қалған	Неғұрлым ірі ұнтақталған кофеңіз алыңыз
	Қақ тұрып қалған	Құрылғыға тазалау жүргізіңіз
Су тым тез ағады	Кофе тым ірі уатылған	Анағұрлым ұсақ уатылған кофеңіз пайдаланып көріңіз
	Сүзгіде ұсақталған кофеңіз мөлшері жеткіліксіз	Келесі жолы сүзгіге көбірек ұсақталған кофеңіз салыңыз
	Майдаланған кофе тиісті деңгейде жентектелмеген	Ұнтақталған кофеңіз нығыздаңыз

Экспрессо кофе-сінде көбік жоқ	Кофе тым үлкен майдаланған	Неғұрлым уақ ұнтақталған кофе пайдалануға тырысыңыз
	Майдаланған кофе тиісті деңгейде жентектелмеген	Ұнтақталған кофеңі нығызданыз
	Ескілеу кофе және тым құрғақ майдаланылған	Ескірмеген кофеңі пайдаланыңыз
Сүт шығымсыз көбіктенеді.	Бу беруші тұмсықша қоқыстанған	Шүмеке тазалау жүргізіңіз
	Сүт ескілеу	Ескірмеген сүтті пайдаланыңыз
	Сүт салқындау емес	Сүтті тоңазытқышта ұстай тұрыңыз
	Ыдыста су жоқ	Резервуарды сумен толтырыңыз
Кофе қалдығында тым су көп	Майдаланған кофе тиісті жентектелмеген	Майдаланған кофеңі жентектендер
	Майдаланған кофе көлемі мардымсыз.	Кофеңі қосындар
Қызу фазасы ұзаққа созылады, өнімділік төмен	Әк қағы пайда болған	Құрылғыны тазалаңыздар.
Құрал жұмыс істемейді	Электрлік розеткада кернеу жоқ	Дұрыс электр розеткасына құралды қосыңыз
Жұмыс кезінде пластиктің иісі пайда болды	Жаңа құралдың кейбір бөлшектеріне қорғаныс жабыны жабылған	Иісі бірнеше рет қолданғаннан кейін кетеді

V. КЕПІЛДІКТІ МІНДЕТТЕМЕЛЕР

Осы бұйымға сатып алынған сәттен 2 жыл мерзіміне кепілдік беріледі. Өндіруші кепілдік кезеңі ішінде жөндеу, бөлшектерді ауыстыру немесе бүкіл бұйымды ауыстыру жолымен материалдар немесе жинау сапасының жетіспеушілігінен туындаған кез келген зауыттық ақауларды жоюға міндеттенеді. Кепілдік тек сатып алу күні түпнұсқалық кепілдік талонында дүкен мөрімен және сатушы қолымен расталған жағдайда ғана күшіне енеді. Осы кепілдік тек бұйым пайдалану бойынша нұсқаулыққа сәйкес қолданылған, жөнделмеген, бұзылмаған және онымен дұрыс жұмыс істемеу нәтижесінде зақымданбаған, сонымен қатар бұйымның толық жинағы сақталған жағдайда танылады. Осы кепілдік бұйымның табиғи тозуына және шығын материалдарына таралмайды (сүзгілер, шамдар, қыш және тефлондық тығыздауыштар және т. б.).

Бұйымның қызмет мерзімі мен оған кепілдікті міндеттемелердің қолданыс мерзімі бұйым сатылған немесе өндірілген кезден есептеледі (егер сату күнін анықтау мүмкін болмаса).

Аспап өндірілген күнді бұйым корпусының сәйкестендіру жапсырмасындағы сериялық нөмірден табуға болады. Сериялық нөмір 13 белгіден тұрады. 6-шы және 7-ші белгілер айды, 8-ші – құрылғының шығарылған жылын білдіреді.

Өндіруші бекіткен аспаптың қызмет ету мерзімі бұйымның пайдаланылуы осы нұсқаулық пен қолданылатын техникалық стандарттарға сәйкес жүруі жағдайында сатып алынған күнінен 3 жыл құрайды.

Орамды, пайдаланушы нұсқаулығын, сонымен қатар аспаптың өзін қалдықтарды қайта өңдеу бойынша жергілікті бағдарламаға сәйкес пайдаға асыру керек. Қоршаған ортаға қамқорлық білдіріңіз: мұндай бұйымдарды әдеттегі тұрмыстық қоқыспен тастамаңыз.



Înainte de utilizare citiți cu atenție manualul de exploatare și păstrați-l în calitate de material de referință. Utilizarea corectă a dispozitivului va prelungi semnificativ durata lui de exploatare.

MĂSURI DE SECURITATE

- Producătorul nu este responsabil pentru daune, cauzate de nerespectarea normelor de siguranță și funcționarea produsului.
 - Acest aparat electric de pentru în condiții de uz casnic și poate fi aplicat în apartamente, casele de la țară, camerele de hotel, spațiile interne ale magazinelor, oficiilor sau altor condiții asemănătoare a operațiilor non-industriale. Industrială sau orice alt abuz de dispozitiv va fi considerat ca o încălcare a condițiilor utilizării corecte a produsului. În acest caz producătorul nu poartă responsabilitate pentru urmările posibile.
 - Înainte de conectarea dispozitivului la sursa de alimentare verificați, coincide tensiunea ei cu tensiunea nominală de alimentare a dispozitivului (urmăriți caracteristicile tehnice sau tabelul din fabrică al produsului).
 - Folosiți un cablu de alimentare, calculat pe consumul de energie al dispozitivului – asimetria poate provoca un scurtcircuit sau incendiul cablului.
 - Conectați aparatul numai la o priză cu împământare – este o cerință obligatorie de protecție împotriva șocurilor electrice. Folosind un prelungitor, asigurați-vă, că acesta deasemenea are împământare.
 - Deconectați dispozitivul din priză după utilizare, și deasemenea în timpul curățării acestuia sau deplasării. Scoateți cablul cu mâinile uscate, ținând de priză, dar nu de cablu.
- STOP** *ATENȚIE! În timpul lucrului câteva părți ale dispozitivului se încălzesc! Fiți atenți!*
- Nu așezați cablul de alimentare pe la uși sau în apropierea surselor de căldură. Aveți grijă ca, cablul să nu se răsucescă sau îndoie, să nu fie în contact cu obiecte ascuțite și margini de mobilier.
- STOP** *RETINEȚI: daunele accidentale ale cablului de alimentare pot provoca probleme, care nu corespund condițiilor de garanție, și deasemenea*

electroșocul. Un cablu electric deteriorat necesită înlocuirea urgentă în centrul de servicii.

- Nu așezați aparatul pe o suprafață moale, nu-l acoperiți în timpul funcționării – aceasta poate duce la supraîncălzire și deteriorarea dispozitivului.
- Este interzis utilizarea dispozitivului în aer liber – umiditate sau obiectele străine în interiorul aparatului pot duce la deteriorarea gravă.
- Înainte de curățarea dispozitivului asigurați-vă, că acesta este deconectat de la sursa de alimentare și complet răcit. Strict urmați instrucțiunile pentru curățarea aparatului.
- Este interzis să deschideți capacul dispozitivului în timpul pregătirii de cafea.

STOP

SE INTERZICE să scufundați aparatul în apă sau să-l puneți sub jetul de apă!

STOP

- Acest dispozitiv nu este destinat pentru utilizarea de către persoanele (inclusiv copiii), care au dereglări fizice, nervoase sau psihice sau duc lipsă de experiență și cunoștințe, cu excepția cazurilor, în

care astfel de persoane se află sub supraveghere sau au fost instruite în privința utilizării acestui aparat de către persoană responsabilă pentru siguranța lor. Este necesar să se efectueze o supraveghere asupra copiilor cu scopul neadmiterii acestora a jocurilor cu aparatul, accesorii, precum și cu ambalaul de fabrică. Curățarea și întreținerea dispozitivului nu trebuie să se efectueze de către copiii nesupravegheați de adulți.

- Este interzisă reparația aparatului independentă sau modificarea structurii sale. Reparațiile aparatului trebuie efectuate numai de către un centru de servicii autorizat. Lucrările neautorizate pot duce la deteriorarea aparatului, rănire sau pagube materiale.
- ATENȚIE! Este interzisă utilizarea aparatului cu orice defecțiuni.*

Caracteristicile tehnice

Model.....	RCM-1502
Tensiune.....	220-240 V, 50 Hz
Putere.....	790 W
Protecția împotriva electrocutării.....	clasa I
Presiunea de aspirație.....	0,4 MPa (4 bar)
Capacitatea rezervorului pentru apă:.....	240 ml
Indicator de lucru.....	este
Stand pentru cupe încălzite.....	este
Duză pentru abur.....	este
Pregătire simultană a două cești de cafea.....	este

Completare

Mașină de cafea.....	1 buc.
Cești de cafea.....	2 buc.
Suport detașabil pentru filtru.....	1 buc.
Balon de sticlă termorezistentă cu capac pentru cafea.....	1 buc.
Filtru metalic pentru cafea.....	1 buc.
Adaptor pentru două cești.....	1 buc.
Instrucțiuni de utilizare.....	1 buc.
Carte de service.....	1 buc.

Producătorul își rezervă dreptul de a modifica designul, conținutul, precum și caracteristicile tehnice ale dispozitivului pe parcursul perfecționării dispozitivului fără anunțarea prealabilă despre aceste modificări.

Modelul aparatului A1

1. Tavă de scurgere
2. Balon
3. Capacul balonului

4. Comutatorul regimurilor
5. Stand pentru cești cu încălzire
6. Gaura pentru alimentarea cu apă
7. Cablu de alimentare
8. Filtru pentru cafea
9. Suport detașabil pentru filtru
10. Cești pentru cafea
11. Adaptor pentru cești
12. Capacul găurii pentru alimentarea cu apă
13. Indicatorul lucrului
14. Fixator
15. Locul de instalare a tavei de scurgere
16. Jet pentru emiterea aburului și apei cu duză

I. ÎNAINTE DE PRIMA UTILIZARE

Despachetați dispozitivul, înlăturați toate materialele de ambalare și autocolante promoționale. Păstrați obligatoriu autocolanta cu numărul seriei și autocolanta de avertizare.

⚠ *Păstrați obligatoriu pe loc autocolante de avertizare, autocolante-indicatoarele (în cazul prezenței lor) și plăcuța cu numărul de serie a dispozitivului pe corpul lui! Lipsa numărului de serie pe dispozitiv va anula automat drepturile de deservire garantată.*

După transportarea sau păstrarea la temperaturi joase este necesar să mențineți dispozitivul la temperatura camerei nu mai puțin 2 ore înainte de conectare.

Ștergeți carcasa dispozitivului cu o cârpă umedă. Piesele detașabile spălați-le cu apă caldă, uscați bine toate piesele dispozitivului înainte de conectare la sursa de alimentare.



Pentru eliminarea oricărui mirosuri străine posibile și prafului, apăruite la producere sau păstrare, și deasemenea pentru dezinfectarea dispozitivului umpleți rezervorul pentru apă până la nivelul maxim și conectați mașina de cafea, fără a instala filtrul detașabil și fără a umple cafea. Când aprovizionarea cu apă în ulciorul pentru cafea va fi oprită, deconectați dispozitivul, scurgeți apa.

II. FUNCȚIONAREA DISPOZITIVULUI

Prepararea espresso

1. Conectați dispozitivul la sursa de alimentare . Comutatorul regimurilor trebuie să fie în poziția Off.
2. Umpleți rezervorul mașinii de cafea prin orificiul de alimentare a apei.



Nu umpleți rezervorul de apă direct de la robinet pentru a evita pătrunderea oricărui lichid în interiorul carcasei dispozitivului! Utilizați balonul pentru cafea.

3. Instalați filtrul pentru cafea în suportul filtrului. Turnați cafea în filtru. Dacă este necesar, îndepărtați orice exces de cafea.
4. Așezați suportul filtrului cu filtrul instalat și acoperit cu cafea sub grila cazanului . Apoi ridicați-l în sus și rotiți-l la dreapta până se va opri. Verificați siguranța instalării. Nu utilizați forță excesivă .
5. Instalați balonul pe tava de scurgere, punându-i anterior capacul. Dacă dumneavoastră doriți să pregătiți cafea în ceștile de cafea de marca REDMOND, atașați adaptorul pentru cești la suportul filtrului. Instalați ceștile pe tava de scurgere.
6. Conectați mașina de cafea, rotind comutatorul regimurilor în poziția , totodată se va aprinde indicatorul de lucru.

7. Apa nu va începe imediat să intre în balon, pentru încălzire va fi nevoie de ceva timp . Când apa va trece prin filtrul cu cafea și va umple balonul sau ceștile până la cantitatea necesară a băuturii dumneavoastră , schimbați comutatorul regimurilor în poziția Off și deconectați mașina de cafea de la sursa de alimentare.

ROU

Prepararea cappuccino

1. Repetați toate punctele secțiunii «Prepararea espresso», utilizând balonul.
2. Lăsați rămășițele băuturii să se scurgă în balon. Turnați într-o cană cantitatea necesară de lapte pentru pregătirea spumei. Fiți conștienți de, că volumul spumei formate va depăși volumul laptelui de trei ori.
3. Aduceți cana cu lapte la duza de abur și schimbați comutatorul regimurilor în regimul emiterii aburului . Va începe formarea intensivă a spumei spumei – urmăriți de faptul, ca spuma să nu să se scurgă de pe marginile ceștii. După formarea cantității suficiente de spumă schimbați comutatorul regimurilor în poziția Off și deconectați mașina de cafea de la sursa de alimentare.
4. Turnați cafeaua din balon în cești și puneți deasupra spuma de lapte.



Se recomandă utilizarea de cafea fin măcinată.

III. ÎNGRIJIREA DISPOZITIVULUI

Îngrijirea zilnică

Înainte de curățarea dispozitivului asigurați-vă, că acesta este deconectat de la sursa de alimentare și total răcit.



1. Eliminați cafeaua din filtru.
2. Spălați cu apă caldă tava de scurgere.
3. Ștergeți carcasa dispozitivului cu o cârpă umedă, înmuiată în apă cu săpun , nu utilizați produse de curățare abrazive. Pie-sele detașabile, clatiți-le cu apă caldă si o cantitate mică de detergent lichid.
4. Scoateți duza de pe tavă, atent trăgând-o în jos. Clatiți cu apă caldută.



STOP

ESTE INTERZIS să așezați dispozitivul sub jetul de apă, să-l scufundați în apă sau să-l apălați în mașina de spălat vase. Nu utilizați la curățare bureți cu acoperiri abrazive sau orice produse chimice agresive, nerecomandate pentru a fi utilizate cu obiectele, care intră în contact cu produsele alimentare.

Curățarea de la depunerile de calcar

În procel utilizării, în dependență de compoziția apei utiizate, pe elementul de încălzire și pereții interiori ai dispozitivului este posibilă formarea prospăiului și depunerii de calcar. Pentru înlăturarea lor, utilizați detergenți speciali neabrazivi pentru curățarea și înlăturarea depunerii de calcar din tehnica de bucătărie.

1. Se dizolvă 2 linguri de produs pentru decalcifiere în 0,5 l de apă caldă . Turnați soluția în rezervorul gol pentru apă.
2. Porniți aparatul de cafea în priză, instalând anterior balonul pe tava de scurgere și orice veselă sub duza de abur.
3. Schimbați comutatorul regimurilor în poziția .
4. Treceți o cantitate de apă prin dispozitiv , apoi schimbați comutatorul regimurilor în poziția .
5. Eliminând o cantitate de abur prin duză, instalați comutatorul în poziția Off.

6. Lăsați dispozitivul împreună cu soluția pentru 10-15 minute.
7. Apoi schimbați comutatorul regimurilor în poziția . Atunci când soluția se va scurge complet, instalați comutatorul în poziția Off.
8. Iarăși umpleți dispozitivul cu apă, puneți comutatorul în poziția  pentru 1 minut.
9. Apoi puneți comutatorul în regimul  și treceți prin dispozitiv apă curată în volumul de două rezervoare.

i

Frecvența recomandată a efectuării operațiunii de detartrare depinde atât de duritatea apei cât și de intensitatea utilizării dispozitivului

Păstrarea

La utilizarea repetată sau păstrare uscați în totalitate toate părțile dispozitivului. Păstrați dispozitivul într-un loc uscat ventilat, departe de sursele de lumina ale soarelui și de dispozitive de căldură.

IV. ÎNAINTE DE A CONTACTA CENTRUL DE SERVICII

Defecțiuni	Cauzele posibile	Remedii
Cafeaua pregătită nu este suficient de fierbinte	Ceștile, filtrul și suportul filtrului au fost reci. Dumeavoastră nu ați încălzit ceștile	Încălziți ceștile anterior, filtrul și suportul filtrului. Cu cât mai groși sunt pereții ceștii, cu atât mai mult timp va fi necesar pentru încălzirea ceștii

Scurgerea de cafea din suportul filtrului	Suportul filtrului este instalat incorect	Încercați din nou să instalați corect suportul cu filtrul
	Pe marginea filtrului a rămas esență de cafea	Curățați marginea filtrului și garnitura
	Filtrul de cafea este înfundat	Spălați și curățați filtrul Adresați-vă la serviciul clienți
Pompa face zgomot	În rezervor nu este apă	Umpleți rezervorul cu apă
	Cafeaua utilizată nu este proaspătă sau este măcinată prea uscat, în rezultat dispozitivul nu poate crea presiunea necesară	Utilizați cafea proaspătă
Apa nu intră	În rezervor nu este apă	Umpleți rezervorul cu apă
	Filtrul este înfundat	Dedurizați filtrul și dispozitivul
	Cafeaua este măcinat prea fin și foarte compact	Luati cafea mai grosieră
	S-a format murdărie	Efectuați curățarea dispozitivului
Apa curge prea repede	Cafeaua este prea aspră	Încercați să utilizați cafea mai fin măcinată
	Cantitatea de cafea în filtru este insuficientă	Data viitoare puneți mai multă cafea măcinată în filtru
	Cafeaua măcinată nu este suficient de comprimată	Presați cafeaua măcinată
Cafeaua espresso nu are spumă	Cafeaua este prea aspră	Încercați să utilizați cafea măcinată mai fin
	Cafea măcinată nu este suficient de comprimată	Presați cafeaua măcinată
	Cafeaua nu este proaspătă sau este prea fin măcinată	Utilizați cafea proaspătă

Laptele nu face spumă bine	Duza de abur este înfundată	Efectuați curățarea duzei
	Laptele nu este proaspăt	Utilizați lapte proaspăt
	Laptele nu este rece suficient	Țineți laptele în frigider
Prea multă apă în esență de cafea	În rezervor nu este apă	Umpleți rezervorul cu apă
	Cafeaua măcinată nu este suficient de comprimată	Presați cafeaua măcinată
Faza de încălzire durează mai mult, a scăzut productivitatea	Cantitatea insuficientă de cafea măcinată	Adăugați cafea
	Apariția calcarului	Efectuați curățarea dispozitivului
Dispozitivul nu funcționează	În priză lipsește tensiunea	Conectați dispozitivul la priza funcțională
În timpul activității a apărut miros de plastic	Aparatul este nou, mirosul iese din acoperișul de protecție	Mirosul va dispărea după câteva utilizări

V. RESPONSABILITĂȚILE DE GARANȚIE

Acest produs este garantat pentru o perioadă de 2 ani de la data cumpărării. În timpul perioadei de garanție, producătorul se angajează să repare prin reparație, înlocuirea pieselor sau înlocuirea întregului aparat oricare defecte din fabrică cauzate de calitatea joasă a materialelor sau ansamblări. Garanția intră în vigoare numai în cazul, în cazul în care data achiziției este confirmată de sigiliul și semnătura magazin vânzătorului de pe certificatul de garanție original. Această garanție este valabilă doar în cazul, când produsul a fost utilizat în conformitate cu manualul de instrucțiuni, nu s-a reparat, nu s-a stricat și nu a fost deteriorat de manipulara neco-

respunzătoare, și deasemenea este păstrat setul întreg al dispozitivului. Această garanție nu se aplică pentru uzura fizică a produsului și materialele consumabile (filtre, becuri, acoperiri non-stick, sigilii ș.m.d.).

Perioada activității produsului și perioada de garanție se calculează de la data vânzării sau data fabricației produsului (în cazul, dacă data vânzării nu poate fi identificată).

Data de fabricație a dispozitivului poate fi găsită în numărul de serie, situat pe eticheta de identificare atașată pe carcasa produsului. Numărul de serie este constituit din 13 simboluri. Al 6-lea și al 7-lea simbol înseamnă luna, al 8-lea – anul lansării dispozitivului.

Durata activității dispozitivului setată de producător constituie 3 ani de la data achiziției, cu condiția, că funcționarea produsului se face în conformitate cu acest manual și standardele tehnice aplicabile.

Ambalajul, îndrumătorul utilizatorului, precum și aparatul este necesar de utilizat în conformitate cu programul local de preluare a deșeurilor. Nu aruncați astfel de produse împreună cu gunoiul obișnuit.

EAC

Производитель: «Пауэр Пойнт Инк. Лимитед» №1202 Хай Юн Гэ (В1) Лин Хай Шан Чжуан Сямейлин Футьян, Шеньжень, Китай, 518049. По лицензии REDMOND Индастриал Груп, ЛЛСи Уан Коммерс Плаза, 99 Вашингтон-авеню, сьют 805А, Олбани, Нью-Йорк, 12210, Соединенные Штаты Америки.

Импортер: ООО «АЛЬФА», 195027, г. Санкт-Петербург, Свердловская набережная, д. 44, литера Ю.

© REDMOND. Все права защищены. 2016

Воспроизведение, передача, распространение, перевод или другая переработка данного документа или любой его части без предварительного письменного разрешения правообладателя запрещены.

Produced by Redmond Industrial Group LLC
One Commerce Plaza, 99 Washington Ave, Ste. 805A
Albany, New York, 12210, United States
www.redmond.company
www.multivarka.pro
www.store.redmond.company
www.smartredmond.com
Made in China

RCM-1502-CIS-UM-2