



РУССКИЙ

ҚАЗАҚША

*PicoBaristo*

Түре HD8928

**Инструкция по  
эксплуатации**

Внимательно прочитайте  
перед использованием  
машины.

**Пайдалану**

нұсқаулығы Құрылғыны  
пайдаланбас бұрын мұқият  
оқып шығыңыз.

CE

 **Saeco**

Зарегистрируйте свое изделие и получите поддержку на сайте

Өнімді тіркеп, мына тораптан қолдау алыңыз

[www.saeco.com/welcome](http://www.saeco.com/welcome)

**Русский** 5  
**Қазақша** 43

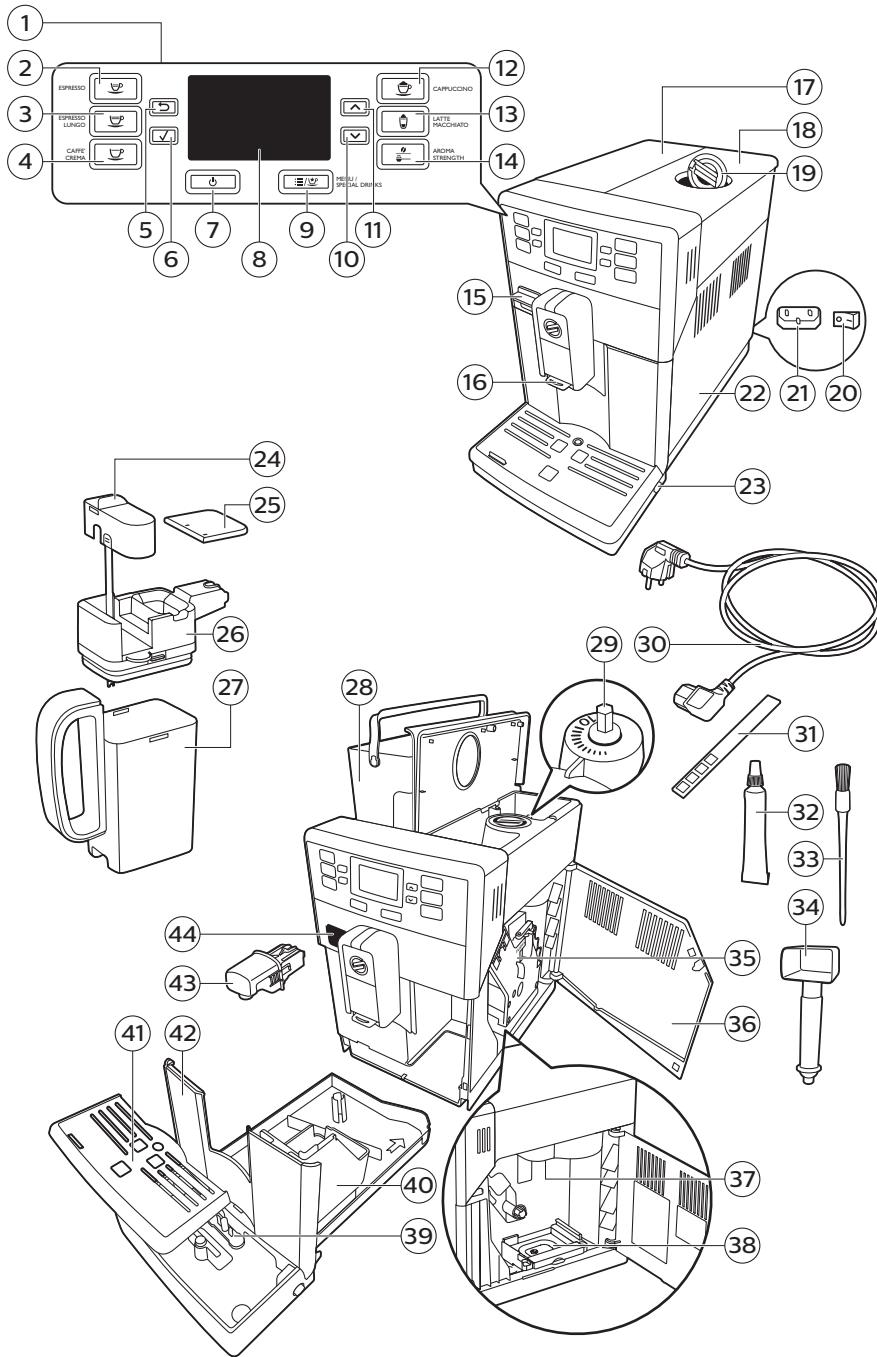

<b>Оглавление</b>	<b>Русский</b>
<b>Введение</b>	5
<b>Важная информация</b>	5
Предупреждение	5
Внимание!	6
<b>Обзор кофемашины</b>	6
<b>Пользовательский интерфейс</b>	7
<b>Первая установка</b>	7
<b>Цикл промывки вручную</b>	12
Промывка контура заварки кофе	12
Промывка контура горячей воды	12
<b>Фильтр AquaClean</b>	12
Подготовка и установка фильтра AquaClean	13
Активация фильтра AquaClean	13
Замена фильтра AquaClean	15
<b>Измерение жесткости воды</b>	16
Установка степени жесткости воды	17
<b>Тип и объем напитка</b>	17
<b>Приготовление кофе</b>	19
Приготовление кофе из зерен	19
Приготовление 1 чашки кофе	19
Приготовление 2 чашек кофе	19
Приготовление напитка из молотого кофе	19
<b>Приготовление напитков на молочной основе</b>	20
Как пользоваться сосудом для молока	20
Приготовление кофейных напитков на молочной основе и молочной пены	21
<b>Особые напитки</b>	22
Как выбрать особые напитки	22
Установка и снятие носика для подачи горячей воды	22
Подача горячей воды	22
<b>Регулировка количества и крепости</b>	23
Адаптивная система Saeco	23
Настройка объема кофе и молока	23
Настройка объема особых напитков	23
Настройка крепости кофе	23
Регулировка параметров кофемолки	24
<b>Техническое обслуживание и уход</b>	24
Очистка поддона для капель и контейнера для кофейной гущи	24
Очистка резервуара для воды	25
Очистка отделений для кофе	25
Очистка варочной группы	25
Еженедельная очистка варочной группы	25
Ежемесячная очистка варочной группы с использованием таблетки для удаления жира	27
Ежемесячная смазка варочной группы	28
Очистка сосуда для молока	28

Ежедневная очистка сосуда для молока: Быстрая очистка	28
Еженедельная очистка сосуда для молока	29
Снятие сосуда для молока	29
Установка сосуда для молока на место	30
Ежемесячная очистка сосуда для молока	30
<b>Процесс очистки</b>	31
Действия в случае прерывания процедуры очистки от накипи	32
<b>Значки предупреждений и коды ошибок</b>	33
Расшифровка значков предупреждений	33
Описание кодов ошибок	34
<b>Поиск и устранение неисправностей</b>	36
<b>Деморежим</b>	40
<b>Заказ аксессуаров Saeco</b>	40
<b>Технические характеристики</b>	41
<b>Утилизация</b>	41
<b>Гарантия и поддержка</b>	41

## Введение

Уважаемый покупатель! Благодарим вас за покупку автоматической эспрессо-кофемашины Saeco PicoBaristo. Теперь вы можете готовить свои любимые виды кофе — от эспрессо до латте макиато — простым нажатием кнопки. Естественно, из свежих кофейных зерен!

В настоящем руководстве вы найдете всю необходимую информацию по установке, эксплуатации, обслуживанию и оптимальному использованию своей машины. Чтобы воспользоваться всеми преимуществами поддержки Saeco, зарегистрируйте продукт на веб-сайте [www.philips.com/welcome](http://www.philips.com/welcome).

## Важная информация

### Предупреждение

- Подключите кофемашину к розетке электросети, напряжение которой соответствует техническим характеристикам устройства.
- Подключайте кофемашину к заземленной розетке.
- Шнур питания не должен свисать с края стола или контактировать с горячими поверхностями.
- Не погружайте кофемашину, сетевой шнур или вилку сетевого шнура в воду. Это может привести к поражению электрическим током.
- Не допускайте попадания жидкости на штекер шнура питания.
- Запрещается направлять горячую воду на любые участки тела. Это может привести к ожогам.
- Не прикасайтесь к горячим поверхностям. Используйте предусмотренные на машине ручки.
- Отключите кнопку питания, расположенную на задней панели устройства, и извлеките из розетки вилку сетевого шнура в следующих случаях:
  - При возникновении сбоя.
  - Если кофемашина не будет использоваться в течение длительного периода времени.
  - Перед очисткой кофемашины.
- При отключении держитесь за вилку, а не за сетевой шнур.
- Не прикасайтесь к вилке питания мокрыми руками.
- Запрещено пользоваться кофемашиной, если сетевая вилка, шнур питания или сам прибор повреждены..
- Запрещается вносить какие-либо изменения в конструкцию кофемашины или шнура питания.
- Во избежание рисков ремонт аппарата следует проводить только в сертифицированном сервисном центре Philips .
- К использованию машины не допускаются дети возрастом до 8 лет.
- Дети старше 8 лет и лица с ограниченными интеллектуальными или физическими возможностями, а также лица с недостаточным опытом и знаниями могут пользоваться кофемашиной только под присмотром или после получения инструкций по безопасному использованию кофемашины и при условии понимания потенциальных опасностей.
- Дети старше 8 лет могут осуществлять очистку и уход за прибором только под присмотром взрослых.
- Храните прибор и шнур в месте, недоступном для детей младше 8 лет.
- Не оставляйте детей без присмотра и не позволяйте им играть с кофемашиной.

- Запрещается подносить к кофемолке пальцы или вставлять в нее посторонние предметы.

### **Внимание!**

- Кофемашина предназначена только для домашнего использования в стандартных условиях. Она не предназначена для использования в качестве кухонного прибора в магазинах, офисах, сельскохозяйственных помещениях или на других рабочих местах.
- Устанавливайте кофемашину на ровную устойчивую поверхность. Прибор должен всегда находиться в вертикальном положении (включая период транспортировки)..
- Не ставьте кофемашину на плиту, рядом с духовым шкафом, радиатором или другими источниками тепла.
- В контейнер можно засыпать только обжаренные кофейные зерна. Не загружайте в бункер молотый и растворимый кофе, необжаренные зерна или любые другие продукты, так как это может привести к повреждению кофемашины.
- Дайте кофемашине остыть перед установкой или извлечением каких-либо деталей. Поверхность нагревательного элемента сохраняет остаточное тепло после использования.
- Не заполняйте резервуар для воды теплой, горячей или газированной водой, так как это может привести к повреждению резервуара и кофемашины.
- Запрещается использовать для чистки кофемашины губки с абразивным покрытием, абразивные чистящие средства или растворители типа бензина или ацетона. Достаточно использовать мягкую ткань, смоченную водой.
- Регулярно выполняйте очистку кофемашины от накипи. Машина предупреждает о необходимости удаления накипи. Несоблюдение этого требования приведет к сбоям в работе аппарата. В таком случае гарантия на ремонт не распространяется.
- Не храните кофемашину при температуре ниже 0 °С, так как оставшаяся в системе нагрева вода может замерзнуть и повредить прибор.
- Если кофемашина не будет использоваться в течение длительного периода времени, то воду из резервуара необходимо слить. Вода может испортиться. Всегда используйте только свежую воду.

### **Обзор кофемашины**

- 1 Пользовательский интерфейс
- 2 Кнопка ESPRESSO
- 3 Кнопка ESPRESSO LUNGO
- 4 Кнопка CAFFÈ CREMA
- 5 Кнопка ESC
- 6 Кнопка ОК
- 7 Кнопка режима ожидания
- 8 Дисплей
- 9 Кнопка MENU/SPECIAL DRINKS
- 10 Кнопка ВНИЗ
- 11 Кнопка ВВЕРХ
- 12 Кнопка CAPPUCCINO
- 13 Кнопка LATTE MACCHIATO

- 14 Кнопка AROMA STRENGTH
- 15 Защитный колпачок
- 16 Регулируемый съемный носик выхода кофе
- 17 Крышка резервуара для воды
- 18 Крышка контейнера для кофейных зерен
- 19 Крышка отделения для молотого кофе
- 20 Переключатель питания
- 21 Гнездо для шнура питания
- 22 Эксплуатационная крышка
- 23 Кнопка открывания поддона для капель
- 24 Носик выхода молочной пены
- 25 Крышка сосуда для молока
- 26 Верхняя часть сосуда для молока
- 27 Сосуд для молока
- 28 Резервуар для воды
- 29 Регулятор помола
- 30 Сетевой шнур
- 31 Измеритель жесткости воды
- 32 Смазка
- 33 Щеточка для очистки
- 34 Многофункциональный инструмент  
(мерная ложка, кнопка регулировки кофемолки и инструмент для очистки отверстия под кофе)
- 35 Варочная группа
- 36 Эксплуатационная крышка
- 37 Выходное отверстие для кофе
- 38 Контейнер для частиц кофе
- 39 Индикатор заполнения поддона для капель
- 40 Контейнер для кофейной гущи
- 41 Крышка поддона для капель
- 42 Поддон для капель
- 43 Носик для подачи горячей воды
- 44 Отверстие для носика для подачи горячей воды

### Пользовательский интерфейс

Для выбора различных пунктов меню используйте следующие кнопки:

- 1 Кнопка ESC: нажмите эту кнопку, чтобы вернуться в главное меню.
- 2 Кнопка ОК: нажмите эту кнопку для выбора, подтверждения или отмены функции.
- 3 Кнопка UP: нажмите для прокрутки меню вверх.
- 4 Кнопка DOWN: нажмите для прокрутки меню вниз.

Для удобства кнопки оснащены подсветкой. Чтобы подтвердить выбор напитка или отменить функцию, нажмите кнопку ОК. Кнопка ESC используется для возврата и для постановки функции на паузу (если на дисплее отображается символ паузы).



### Первая установка

При тестировании машины мы использовали настоящий кофе. Мы тщательно очистили машину, однако в ней по-прежнему могут присутствовать следы кофе. При этом мы гарантируем, что устройство полностью новое.



Как и при использовании большинства автоматических кофемашин, для проведения автоматической настройки и достижения оптимального вкуса кофе необходимо сначала выполнить несколько циклов приготовления напитка.

- 1 Снимите с кофемашины весь упаковочный материал.
- 2 Установите кофемашину на столе или рабочей поверхности на достаточном расстоянии от водопроводного крана, раковины и источников тепла.

**Примечание.** Над кофемашиной, за ней и по обеим сторонам должно оставаться не менее 15 см свободного пространства.

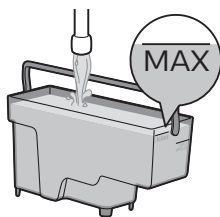
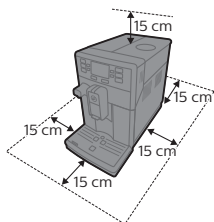

- 3 Наполните резервуар свежей холодной водой до отметки MAX и установите его в кофемашину. Для подтверждения нажмите кнопку ОК.

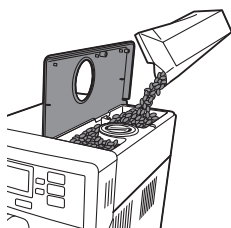

- 4 Откройте крышку контейнера для кофейных зерен. Засыпьте в контейнер кофейные зерна и закройте крышку.

**Примечание.** Чтобы не допустить повреждения кофемолки, не засыпайте в контейнер слишком много зерен.

Внимание! Используйте только зерна для эспрессо. Не используйте молотый кофе и необжаренные или карамелизированные зерна, так как это может привести к повреждению кофемашины.

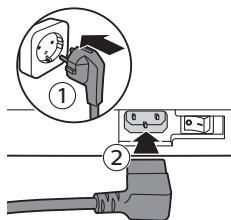

- 5 Вставьте вилку сетевого шнура в розетку электросети (1), а затем вставьте маленький штекер в разъем, расположенный на задней панели кофемашины (2).

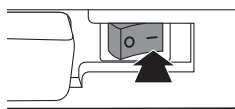

- 6** Установите переключатель питания, расположенный на задней части устройства, в положение ON.
- Будет мигать кнопка режима ожидания.

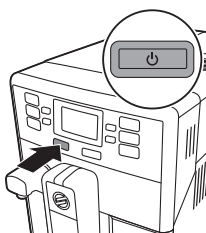

- 7** Нажмите кнопку режима ожидания, чтобы включить кофемашину.
- 8** На дисплее появится сообщение, предлагающее выбрать язык. Нажмите кнопку OK.

- 9** Прокрутите список и выберите нужный язык, нажав кнопку OK.

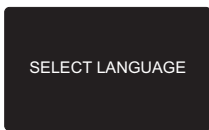

- 10** На дисплее появится значок, указывающий на необходимость заливки жидкости в контур.



- 11** Вставьте носик для подачи горячей воды.

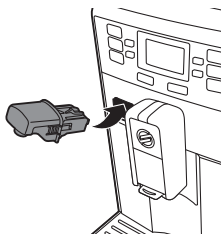

## 10 Русский

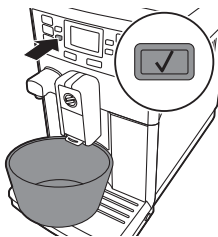

**12** Поставьте чашку под носик для подачи горячей воды. Нажмите кнопку ОК, чтобы начать цикл заполнения водой. Машина начнет подачу горячей воды.



**13** На дисплее появится значок заливки контуров. Индикатор выполнения отображает ход выполнения заливки.

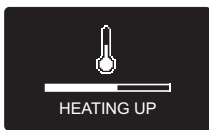

**14** Машина нагревается, и на дисплее появляется значок температуры.

**15** Опустошите емкость и снова установите ее под носиком выхода кофе.



**16** Машина будет пропускать воду через носик выхода кофе. На дисплее отображается значок промывки и шкала выполнения.

*Примечание. Не прерывайте цикл промывки.*

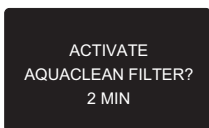

**17** На дисплее появляется следующий вопрос: Activate AquaClean filter (Активировать фильтр AquaClean)?

*Примечание. Если вы желаете установить фильтр AquaClean позже, нажмите кнопку ESC и выполните цикл ручной промывки. Процедура отложенной установки описана в главе «Фильтр AquaClean».*

INSERT FILTER  
FILL WATER TANK

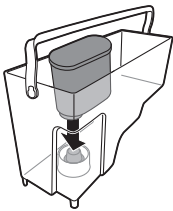

PLACE A  
CONTAINER  
UNDER THE  
WATER SPOUT

ACTIVATING  
FILTER



**18**Если вы желаете установить фильтр AquaClean, нажмите кнопку ОК. Активация займет 2 минуты. На дисплее появится следующее напоминание: Insert filter, fill water tank (Вставьте фильтр, налейте воду в резервуар).

**19**Извлеките из упаковки фильтр AquaClean. Потрясите фильтр в течение примерно 5 секунд.

**20**Переверните фильтр AquaClean и поместите его в емкость с холодной водой. Дождитесь, пока из фильтра перестанут выделяться пузырьки воздуха.

**21**Извлеките из кофемашины резервуар для воды и слейте из него воду.

**22**Вставьте фильтр AquaClean в вертикальном положении в соответствующий разъем. Нажмите на фильтр AquaClean, чтобы он опустился вниз до упора. Для обеспечения оптимальной работы убедитесь, что фильтр плотно зафиксирован, а уплотнительный слой находится в правильном положении.

**23**Наполните резервуар свежей холодной водой до отметки MAX и установите его в кофемашину. Для подтверждения нажмите кнопку ОК.

**24**На дисплее появится сообщение, напоминающее о необходимости размещения посуды под носиком для подачи горячей воды. Для подтверждения нажмите кнопку ОК. Машина начнет подачу воды.

**25**Появится экран активации фильтра, показывающий ход выполнения соответствующей процедуры.

**26** После завершения активации на дисплее будет показана галочка.



**27** Затем отобразится экран, указывающий на готовность машины к работе. Также будет показан значок AquaClean 100%, подтверждающий активацию фильтра.



### Цикл промывки вручную

Во время выполнения цикла промывки вручную через контур подачи воды и заварки кофе пропускается чистая вода. Промывка занимает несколько минут.

#### Промывка контура заварки кофе

- 1 Поставьте посуду под носик выхода кофе.
- 2 Нажмите кнопку AROMA STRENGTH, чтобы выбрать пункт GROUND COFFEE.

*Примечание. Не добавляйте молотый кофе в отделение для молотого кофе.*

- 3 Нажмите кнопку CAFFÈ CREMA. Машина начнет пропускать воду через носик выхода кофе.
- 4 Дождитесь, пока машина перестанет подавать воду, а затем слейте жидкость из посуды.
- 5 Дважды повторите шаги 1—4.

#### Промывка контура горячей воды

- 1 Вставьте носик для подачи горячей воды и поместите посуду под носиком для подачи горячей воды.
- 2 Нажмите кнопку MENU/SPECIAL DRINKS. Выберите функцию SPECIAL DRINKS и прокрутите меню до пункта HOT WATER. Для подтверждения нажмите кнопку OK.

Машина начнет подачу горячей воды.

- 3 После того, как машина прекратит подачу воды, дважды повторите шаги 1—3.
- 4 После того, как на дисплее снова появится главное меню, вылейте жидкость из посуды. Машина готова к использованию.

### Фильтр AquaClean

Фильтр AquaClean обеспечивает защиту вашей кофемашины от известкового налета и позволяет получать чистую воду, сохраняющую аромат и вкус каждой чашки кофе. При использовании комплекта из 8

фильтров AquaClean, как указано в данном руководстве, очистку машины от накипи нужно будет выполнять только через 2 года или после приготовления 5000 чашек кофе (емкостью 100 мл).

**Примечание.** Если значок фильтра на дисплее начинает мигать, то необходимо заменить фильтр AquaClean. Производите замену фильтра AquaClean каждые 3 месяца, даже если на дисплее машины не мигает соответствующий индикатор.

### Подготовка и установка фильтра AquaClean

**1** Извлеките из упаковки фильтр AquaClean. Потрясите фильтр в течение примерно 5 секунд.

**2** Переверните фильтр AquaClean и поместите его в емкость с холодной водой. Дождитесь, пока из фильтра перестанут выделяться пузырьки воздуха.



**3** Вставьте фильтр AquaClean в вертикальном положении в соответствующий разъем. Нажмите на фильтр AquaClean, чтобы он опустился вниз до упора. Для обеспечения оптимальной работы убедитесь, что фильтр плотно зафиксирован, а уплотнительный слой находится в правильном положении.

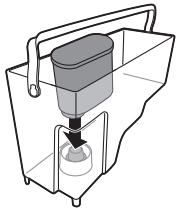

### Активация фильтра AquaClean

При первом использовании машины можно установить фильтр AquaClean. Если при первом использовании машины вы не устанавливали фильтр AquaClean, то для его установки необходимо войти в соответствующее меню, как описано ниже.

**1** Нажмите кнопку MENU/SPECIAL DRINKS, выберите MENU и нажмите кнопку OK для подтверждения. Прокрутите меню для выбора фильтра AquaClean. Для подтверждения нажмите кнопку OK.

- На дисплее отображается количество ранее установленных фильтров AquaClean (от 0 до 8).



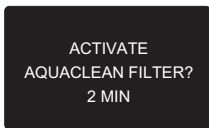

**2** На дисплее появится сообщение, предлагающее активировать фильтр. Для активации фильтра нажмите кнопку ОК.

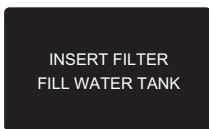

**3** На дисплее появится сообщение, предлагающее вставить фильтр и заполнить резервуар для воды. Подготовьте фильтр AquaClean и установите его в резервуар для воды (см. раздел «Подготовка и установка фильтра AquaClean»). Заполните резервуар для воды до отметки максимального уровня (MAX).

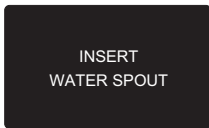

**4** На дисплее появится сообщение, напоминающее о необходимости вставки носика для подачи горячей воды. Для подтверждения нажмите кнопку ОК.



**5** На дисплее появится сообщение, напоминающее о необходимости размещения посуды под носиком для подачи горячей воды. Для подтверждения нажмите кнопку ОК. Машина начнет подачу воды.

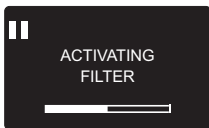

- Появится экран активации фильтра, показывающий ход выполнения соответствующей процедуры.

- После завершения активации на дисплее будет показана галочка.



- Затем отобразится экран, указывающий на готовность машины к работе. Также будет показан значок AquaClean 100%, подтверждающий активацию фильтра.



### Замена фильтра AquaClean

Если значок фильтра на дисплее начинает мигать, то необходимо заменить фильтр AquaClean.

#### Индикаторы емкости фильтра

- При установке нового фильтра над его значком будет отображаться значение 100 %.



- По мере использования машины это значение будет уменьшаться от 100 до 20 %.



- Когда ресурс фильтра опускается ниже 10 %, значок фильтра начинает мигать с периодичностью 2 секунды. Это указывает на необходимость снятия отработанного и установки нового фильтра.







- Если фильтр не снять, его ресурс снизится до 0 %, и соответствующий значок будет мигать с периодичностью 1 с. При игнорировании индикатора соответствующий значок на дисплее исчезнет.



- Если значок исчез с дисплея, то перед установкой нового фильтра нужно будет выполнить процедуру очистки от накипи.

### Процедура замены фильтра

- 1 Нажмите кнопку MENU/SPECIAL DRINKS, выберите MENU и нажмите кнопку OK для подтверждения. Прокрутите меню для выбора фильтра AquaClean. Для подтверждения нажмите кнопку OK.



- На дисплее отображается количество ранее установленных фильтров AquaClean (от 0 до 8).
- 2 На дисплее появится сообщение, предлагающее активировать новый фильтр. Для подтверждения нажмите кнопку OK.
  - 3 Следуйте инструкциям на экране, чтобы установить новый фильтр, заполнить резервуар для воды и вставить носик для подачи горячей воды. Для подтверждения каждого шага нажимайте кнопку OK.
    - Появится экран активации фильтра, показывающий ход выполнения соответствующей процедуры.
    - После завершения активации на дисплее будет показана галочка.
    - Затем отобразится экран, указывающий на готовность машины к работе. Также будет показан значок AquaClean 100%, подтверждающий активацию фильтра.

### Замена фильтра после 8 циклов

- 1 Когда на дисплее начнет мигать значок фильтра, нажмите кнопку MENU/SPECIAL DRINKS, выберите MENU и нажмите кнопку OK для подтверждения. Прокрутите меню для выбора фильтра AquaClean. Нажмите кнопку OK для входа в меню фильтра.
  - Перед активацией нового фильтра на дисплее появится напоминание о необходимости удаления накипи.
- 2 Нажмите кнопку OK, чтобы начать процедуру очистки от накипи.
  - Если вы не хотите проводить очистку от накипи в данный момент, несколько раз нажмите кнопку ESC для выхода из меню фильтра.
- 3 По завершении процедуры очистки от накипи на дисплее будет показан запрос на установку фильтра AquaClean.
  - Выполните процедуры, указанные в разделе «Установка фильтра AquaClean».

DESCALE BEFORE  
ACTIVATING FILTER

### Измерение жесткости воды

Чтобы отрегулировать кофемашину в соответствии с параметрами воды, актуальными для вашего региона, необходимо с помощью входящих в комплект тестовых полосок проверить уровень жесткости воды.



- 1 Поместите тестовую полоску (входит в комплект поставки машины) в водопроводную воду на 1 секунду.
- 2 Уберите тестовую полоску от воды и подождите 1 минуту.

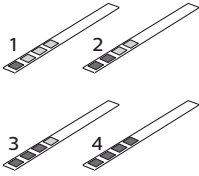

- 3 Посмотрите, сколько делений на тестовой полоске поменяли цвет на красный, и сравните результат с данными в таблице ниже.

количество красных сегментов	устанавливаемое значение	жесткость воды
1	1	очень мягкая вода
2	2	мягкая вода
3	3	жесткая вода
4	4	очень жесткая вода

### Установка степени жесткости воды

- 1 Чтобы настроить жесткость воды, нажмите кнопку MENU/SPECIAL DRINKS, выберите меню и прокрутите список для выбора соответствующего параметра.
- 2 Нажмите кнопку ОК и выберите значение жесткости воды в вашем регионе.
- 3 Для подтверждения нажмите кнопку ОК.



Тип и объем напитка		
Название напитка	Описание	Как выбрать
Эспрессо	Кофе с густой пеной, подаваемый в небольшой чашке	Программируемая кнопка на панели управления
Ристретто	Эспрессо уменьшенного объема с густой пеной, подаваемый в небольшой чашке	Меню Special Drinks

## 18 Русский

Эспрессо лунго	Эспрессо увеличенного объема с густой пеной, подаваемый в чашке среднего размера	Программируемая кнопка на панели управления
Кафе крема	Эспрессо увеличенного объема с небольшим количеством пены, подаваемый в крупной чашке	Программируемая кнопка на панели управления
Двойной эспрессо	Двойной эспрессо с густой пеной, подаваемый в небольшой чашке	Меню Special Drinks
Капучино	1/3 эспрессо, 1/3 горячего молока и 1/3 молочной пены, подается в крупной чашке	Программируемая кнопка на панели управления
Детский капучино	Менее концентрированный капучино, подается в чашке среднего размера	Меню Special Drinks
Кофе с молоком	Кофе с горячим молоком под тонким слоем пены, подаваемый в высоком стакане	Меню Special Drinks
Латте макиато	Объемная порция горячего молока с пеной, в которую добавлена порция эспрессо. Подается в высоком стакане	Программируемая кнопка на панели управления
Молочная пена	Горячее молоко с пеной	Меню Special Drinks
Горячая вода		Меню Special Drinks

Название напитка	Стандартный объем	Диапазон объемов
Эспрессо	40 мл	20—230 мл
Ристретто	30 мл	20—230 мл
Эспрессо лунго	80 мл	20—230 мл
Кафе крема	125 мл	20—230 мл
Двойной эспрессо	60 мл (два помола)	40—230 мл
Горячая вода	300 мл	50—450 мл

*Примечание. Указанные выше значения являются приблизительными.*

## Приготовление кофе

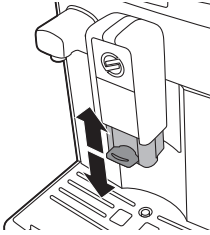

Эта кофемашина предназначена для разлива различных видов кофе в чашки и стаканы разных размеров. Высоту носика выхода кофе в зависимости от размера чашки или стакана можно настроить, сдвинув его вверх или вниз.

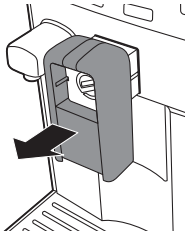

Для приготовления латте макиато снимите носик выхода кофе и установите в машину специальный стакан для латте макиато.

## Приготовление кофе из зерен

### Приготовление 1 чашки кофе

- 1 Поставьте чашку под носик выхода кофе.
- 2 Нажмите кнопку ESPRESSO, ESPRESSO LUNGO или CAFFÈ CREMA, чтобы приготовить требуемый вид кофе.

Совет. Ристретто или двойной эспрессо можно выбрать в меню SPECIAL DRINKS.

- Напиток будет наливаться через носик выхода кофе.

*Примечание. Чтобы остановить процесс приготовления до того, как машина выдаст заданный объем кофе, нажмите кнопку ОК или кнопку выбранного напитка.*



### Приготовление 2 чашек кофе

- 1 Поставьте две чашки под носик выхода кофе.
- 2 Одновременно можно готовить две чашки эспрессо, эспрессо лунго или кофе крема. Нажмите кнопку выбранного напитка дважды. Машина автоматически выполнит два последовательных цикла помола.



## Приготовление напитка из молотого кофе

Для приготовления напитка с использованием молотого кофе используйте входящую в комплект поставки мерную ложку. С ее помощью загрузите нужную дозу порошка в отделение для молотого кофе. Если загрузить слишком много кофе, то излишки попадут в ящик для молотого кофе.

- 1 Откройте крышку отделения для молотого кофе.

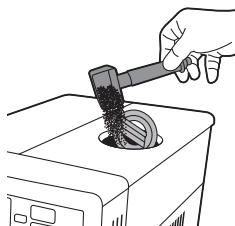

- 2 Засыпьте в соответствующее отделение одну мерную ложку молотого кофе.

Внимание! Не загружайте в отделение для молотого кофе любые другие продукты, так как это может привести к повреждению кофемашины.

- 3 Установите на место крышку отделения для молотого кофе.
- 4 Поставьте чашку под носик выхода кофе.

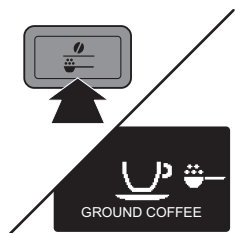

- 5 Несколько раз нажмите кнопку AROMA STRENGTH, чтобы выбрать пункт GROUND COFFEE.

- 6 Нажмите кнопку напитка, который необходимо приготовить.

- Машина автоматически начнет приготовление выбранного напитка.

*Примечание. При использовании молотого кофе можно готовить только один вид кофе за раз. В таком случае нельзя приготовить напиток, требующий двух циклов помола, например двойной эспрессо.*

### Приготовление напитков на молочной основе

Для приготовления молочной пены и кофейных напитков на молочной основе используется сосуд для молока.

#### Как пользоваться сосудом для молока

*Примечание. Перед первым использованием сполосните сосуд для молока, как указано в главе «Обслуживание и уход», раздел «Очистка сосуда для молока».*

**Внимание!** В начале цикла приготовления из носика для молочной пены может вылетать пар и брызги горячего молока.

**Внимание!** Перед выбором напитка на молочной основе или с молочной пеной убедитесь в том, что установлен сосуд для молока и носик для молочной пены.

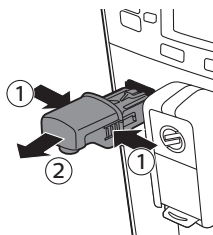

- 1 Если установлен носик для подачи горячей воды, нажмите кнопки отсоединения, расположенные по обе стороны от носика (1), и снимите его (2).

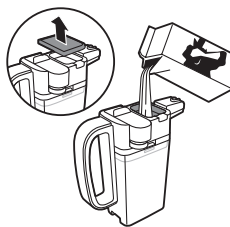

- 2 Снимите крышку сосуда для молока.
- 3 Залейте в сосуд молоко в диапазоне между отметками MIN и MAX.

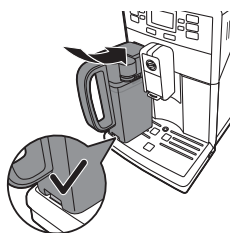

*Примечание. Для получения идеальной пены необходимо использовать холодное молоко (прибл. 5 °С) с минимальным содержанием белка 3 %. В зависимости от ваших предпочтений, вы можете использовать как цельное, так и полужирное молоко. Кроме того, можно использовать обезжиренное молоко, соевое молоко и молоко, не содержащее лактозы.*

- 4 Слегка наклоните сосуд для молока и вставьте его в направляющие для машины. Затем прижмите нижнюю часть сосуда по направлению к машине, чтобы зафиксировать его на поддоне.

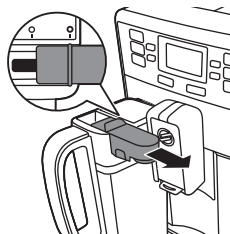

- 5 Отведите носик для молочной пены вправо до упора. В этом положении выполняется выдача молочной пены.

*Примечание. Если не отвести носик полностью, то процесс приготовления пены в сосуде для молока может происходить неправильно.*

### **Приготовление кофейных напитков на молочной основе и молочной пены**

- 1 Поставьте чашку под открытый носик для молочной пены.
- 2 Выберите напиток на молочной основе.
  - Для приготовления капучино нажмите кнопку CAPPUCCINO.
  - Нажмите кнопку LATTE MACCHIATO для приготовления латте макиато.
  - Нажмите кнопку MENU/SPECIAL DRINKS, выберите «Drinks» и прокрутите список, чтобы выбрать один из напитков на молочной основе. Можно выбрать кофе с молоком, детский капучино и молочную пену. Более подробные сведения см. в главе «Особые напитки».
- 3 Машина сначала выдает в чашку или в стакан заданное количество молочной пены, а затем добавляет требуемое количество кофе.
  - Чтобы прекратить выдачу молока или кофе, нажмите кнопку ОК или повторно нажмите кнопку выбранного напитка.

- 4** После приготовления напитка на молочной основе на дисплее появится сообщение, предлагающее выполнить быструю очистку носика молочного сосуда. Быструю очистку можно выполнить, не выливая молоко из сосуда. Заберите чашку с напитком и поместите другую посуду под носиком для молочной пены. Нажмите кнопку ОК, чтобы подтвердить очистку, или ESC, чтобы выполнить быструю очистку позже. Быструю очистку рекомендуется выполнять как минимум один раз в день, см. главу «Очистка сосуда для молока».

### Особые напитки

В меню особых напитков можно выбрать ристретто, двойной эспрессо, кофе с молоком, детский капучино, молочную пену и горячую воду.

#### Как выбрать особые напитки

- 1 Нажмите кнопку MENU/SPECIAL DRINKS и выберите пункт «Drinks».
- 2 Для подтверждения нажмите кнопку ОК.
- 3 Прокрутите меню для выбора требуемого напитка.

#### Подача горячей воды

##### Установка и снятие носика для подачи горячей воды

Чтобы вставить носик для подачи горячей воды:

- 1 Слегка наклоните носик для подачи горячей воды и вставьте его в машину.
- 2 Нажмите и проверните носик для подачи горячей воды, чтобы зафиксировать его на устройстве.

Чтобы извлечь носик для подачи горячей воды:

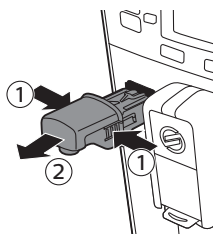
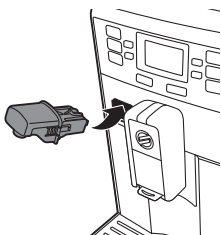

- 1 Для разблокировки нажмите кнопки отсоединения по бокам носика для подачи горячей воды.
- 2 Слегка поднимите носик для подачи горячей воды и вытяните его из кофемашины.

#### Подача горячей воды

**Внимание!** В начале цикла приготовления из носика для подачи горячей воды может вылетать пар и брызги горячей воды. Снимать носик для подачи горячей воды можно только после окончания цикла.

- 1 Нажмите кнопку MENU/SPECIAL DRINKS. Выберите меню «Drinks» и прокрутите вниз до пункта «Hot water».

Внимание! Выбирать пункт «Hot water» в меню можно только после установки носика для подачи горячей воды.

- 2 Для подтверждения нажмите кнопку ОК. Машина выдаст заданное количество горячей воды.
  - Чтобы прекратить выдачу горячей воды, нажмите кнопку ОК или повторно нажмите кнопку горячей воды.

*Примечание. Если этого не сделать, то подача будет автоматически остановлена, когда будет достигнуто значение по умолчанию или сохраненное в памяти значение.*

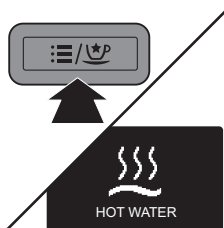

## Регулировка количества и крепости

### Адаптивная система Saeco

Характеристики кофе зависят от страны его происхождения, состава и способа обжарки. Кофемашина оснащена системой самостоятельной регулировки, которая позволяет извлечь максимум вкуса и аромата из кофейных зерен. После нескольких циклов заварки система настроится самостоятельно.

### Настройка объема кофе и молока

Размер порции можно регулировать в зависимости от предпочтений и от объема чашки.



**1** Чтобы настроить объем эспрессо, нажмите и удерживайте кнопку ESPRESSO, пока на дисплее не появится значок MEMO.

- Кофемашина входит в режим программирования и начинает приготовление выбранного напитка.

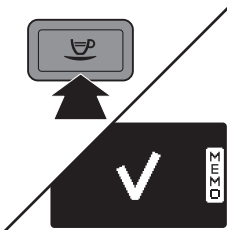

**2** Как только чашка будет заполнена нужным количеством эспрессо, нажмите кнопку ОК.

- Галочка на дисплее указывает на то, что кнопка запрограммирована успешно: после каждого нажатия кнопки кофемашина будет готовить заданный объем эспрессо.
- Выполните аналогичную процедуру, чтобы настроить объем эспрессо лунго, кофе крема, капучино и латте макиато: нажмите и удерживайте кнопку требуемого напитка, а затем после того, как чашка будет заполнена нужным количеством напитка, нажмите кнопку ОК. Для настройки объема напитков на молочной основе вставьте сосуд для молока и сначала сохраните объем молока, а затем — объем кофе.

### Настройка объема особых напитков

**1** Нажмите кнопку MENU/SPECIAL DRINKS и выберите пункт «Drinks».

**2** Прокрутите меню и выберите один из особых напитков (ристретто, двойной эспрессо, кофе с молоком, детский капучино или молочная пена) либо горячую воду.

**3** Нажмите и удерживайте кнопку ОК, пока на дисплее не появится значок MEMO.

**4** После того, как в чашку будет налит требуемый объем, еще раз нажмите кнопку ОК. Для настройки объема кофейных напитков на основе молока вставьте в машину сосуд для молока и сначала сохраните объем молока, а затем — объем кофе. Теперь объем порции запрограммирован успешно.

*Примечание. Сохранять объем при приготовлении двойного эспрессо можно только после начала второго цикла помола, когда кнопка ОК начнет светиться.*

### Настройка крепости кофе

Чтобы изменить уровень крепости кофе, нажмите кнопку AROMA STRENGTH. При каждом нажатии кнопки AROMA STRENGTH уровень крепости изменяется на одну ступень. На дисплее отображается





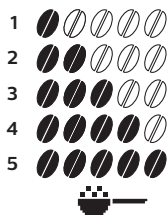

выбранный уровень крепости, который сохраняется только при приготовлении кофе.

- 1 Очень слабый
- 2 Слабый
- 3 Стандартный
- 4 Крепкий
- 5 Очень крепкий

**Примечание.** Для каждого из уровней крепости машина автоматически выбирает нужное количество кофе.

Последним в меню уровня крепости стоит пункт GROUND COFFEE. Выберите этот пункт для приготовления напитка из молотого кофе. Для того, чтобы засыпать нужное количество кофейного порошка, используйте входящую в комплект поставки мерную ложку.

**Примечание.** При приготовлении кофе машина возвращается на главный экран и сохраняет выбранный уровень крепости.

### Регулировка параметров кофемолки

Для настройки кофемолки используйте соответствующую кнопку, встроенную в ручку многофункционального инструмента. Независимо от выбранных параметров кофемолка обеспечивает идеальный помол зерен для приготовления отменного кофе чашка за чашкой. Кофемашина сохраняет все богатство аромата и гарантирует исключительный вкус напитка в каждой чашке.

**Примечание.** Настраивать кофемолку можно только тогда, когда кофемашина размалывает кофейные зерна.

- 1 Поставьте чашку под носик выхода кофе.
- 2 Откройте крышку контейнера для кофейных зерен.
- 3 Нажмите кнопку ESPRESSO.
- 4 Когда кофемолка начнет размалывать зерна, найдите кнопку регулировки помола на регулировочной ручке (1). Нажмите кнопку и поверните ручку влево или вправо (2).
  - На выбор доступны 10 различных настроек кофемолки. Чем короче линия, тем крепче кофе. Разница станет заметной после заварки 2—3 чашек кофе с новыми настройками.

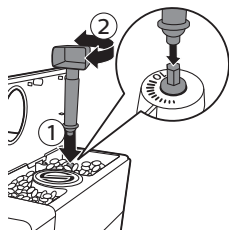

**Внимание!** Не поворачивайте ручку регулировки помола более чем на одну ступень одновременно во избежание повреждения кофемолки.

### Техническое обслуживание и уход

Обслуживание кофемашины продлевает срок ее службы и гарантирует оптимальное качество и вкус кофе.

#### Очистка поддона для капель и контейнера для кофейной гущи

Выполните следующие действия при включенной кофемашине:

- Когда на дисплее отображается значок опустошения контейнера для кофейной гущи необходимо очистить этот контейнер от скопившейся гущи.

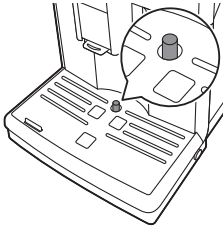

- Мигание индикатора в поддоне для капель свидетельствует о его заполнении. Ежедневно опустошайте и очищайте поддон для капель.

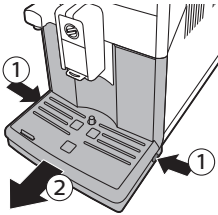

- 1 Нажмите на кнопки фиксатора, расположенные по обеим сторонам поддона для капель (1) и вытяните поддон из кофемашины (2).
- 2 Извлеките контейнер для кофейной гущи и опустошите его.
- 3 Очистите поддон для капель и промойте его под струей воды.
- 4 Установите контейнер для кофейной гущи обратно в поддон для капель.
- 5 Вставьте поддон для капель обратно в машину и надавите на него до характерного щелчка.

*Примечание. При снятии поддона для капель убедитесь, что прибор включен. Если перед снятием поддона для капель выключить кофемашину, то после повторного включения на дисплее будет отображаться значок опустошения контейнера для кофейной гущи, даже если он уже был очищен.*

#### **Очистка резервуара для воды**

- 1 Периодически извлекайте резервуар для воды и споласкивайте его чистой водой.
- 2 Наполните резервуар свежей холодной водой до отметки MAX и установите его в кофемашину.

#### **Очистка отделений для кофе**

- Один раз в месяц протирайте контейнер для кофейных зерен сухой тканью.
- При необходимости очищайте отделение для молотого кофе с помощью сухой ткани.

#### **Очистка варочной группы**

##### **Еженедельная очистка варочной группы**

- 1 Выключите кофемашину и отключите ее от электросети.
- 2 Снятие поддона для капель и контейнера для кофейной гущи.
- 3 Очистите поддон для капель и промойте его под струей воды.
- 4 Очистите контейнер для кофейной гущи и промойте его в чуть теплой воде.
- 5 Откройте эксплуатационную крышку.
- 6 Нажмите кнопку PUSH (1) и потяните за ручку варочной группы, чтобы извлечь ее из кофемашины (2).

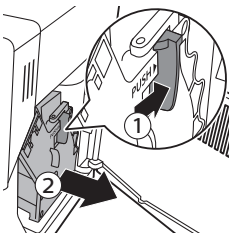

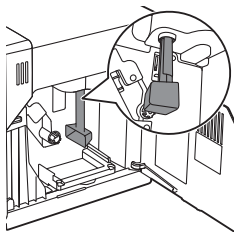

- 7** Очистите выходное отверстие для кофе при помощи ручки ложки или используя многофункциональный инструмент, который входит в комплект поставки машины. Вставьте, как показано на рисунке.

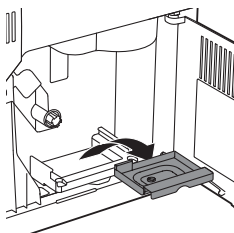

- 8** Снимите контейнер для кофейной гущи, очистите его и промойте в чуть теплой воде. Дайте контейнеру высохнуть и вставьте его на место.

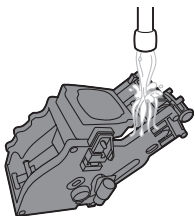

- 9** Тщательно промойте варочную группу в чуть теплой воде. Аккуратно очистите верхний фильтр.

**Внимание!** Не очищайте варочную группу в посудомоечной машине, а также не используйте для ее очистки жидкие и другие чистящие средства. Это может привести к выходу варочной группы из строя и негативно сказаться на вкусовых качествах кофе.

- 10** Дайте варочной группе просохнуть на воздухе.

*Примечание. Не протирайте варочную группу тканью, в противном случае возможно ее засорение волокнами.*

- 11** Протрите внутреннюю поверхность кофемашины мягкой влажной тканью.

- 12** Прежде чем установить варочную группу обратно в кофемашину, убедитесь, что два значка-указателя на боковой панели совпадают. Если они не совпадают, выполните следующие действия.

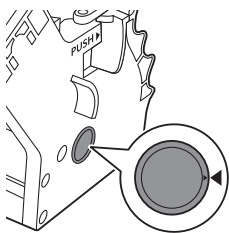

- Убедитесь, что рычаг соприкасается с основанием варочной группы.

- 13** Убедитесь, что фиксатор варочной группы находится в правильном положении.

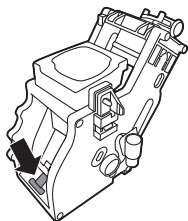

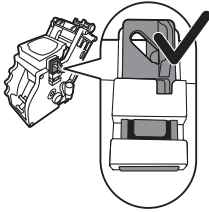

- Для правильной установки фиксатора поднимайте его до крайнего верхнего положения.

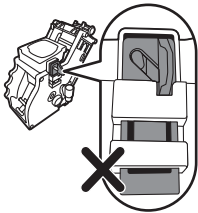

- Если фиксатор по-прежнему находится внизу, то он расположен неправильно.

**14**Задвиньте варочную группу обратно в кофемашину по направляющим пазам до щелчка.

Внимание! Не нажимайте кнопку PUSH.

**15**Закройте эксплуатационную крышку.

### **Ежемесячная очистка варочной группы с использованием таблетки для удаления жира.**

- После заварки 500 чашек кофе или один раз в месяц необходимо выполнять цикл очистки.
- Для цикла очистки необходимо использовать таблетку для удаления жира..

**Внимание! При очистке используйте только таблетки для удаления жира. Они не применяются для удаления накипи.**

- 1** Поставьте посуду под носик выхода кофе.
- 2** Нажмите кнопку AROMA STRENGTH, чтобы выбрать пункт GROUND COFFEE.
- 3** Положите таблетку для удаления жира в отделение для молотого кофе.
- 4** Нажмите кнопку CAFFÈ CREMA. Машина пропускает воду через носик выхода кофе.
- 5** Когда шкала выполнения дойдет до середины, необходимо установить переключатель питания на задней панели машины в положение OFF.
- 6** Оставьте раствор для удаления жира в системе примерно на 15 минут.
- 7** Установите переключатель питания в положение ON.
- 8** Нажмите кнопку режима ожидания.
- 9** Дождитесь пока машина выполнит цикл автоматической промывки.
- 10**Выполните процедуру еженедельной очистки варочной группы.
- 11**Снятие поддона для капель и контейнера для кофейной гущи. Очистите поддон для капель и контейнер для кофейной гущи, а затем установите их обратно в машину.
- 12**Нажмите кнопку AROMA STRENGTH, чтобы выбрать пункт GROUND COFFEE..
- 13**Нажмите кнопку CAFFÈ CREMA. Машина пропускает воду через носик выхода кофе.
- 14**Дважды повторите шаги 12 и 13. Вылейте полученную воду.
- 15**Для очистки поддона для капель положите таблетку для удаления жира в поддон для капель и наполните его горячей водой на две трети. Оставьте таблетку для удаления жира в системе примерно на 30 минут. Затем вылейте жидкость из поддона для капель и хорошо сполосните его.

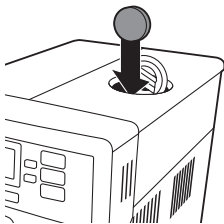

**Ежемесячная смазка варочной группы**

После заварки 500 чашек кофе или один раз в месяц необходимо смазывать варочную группу.

- 1** Выключите кофемашину и отключите ее от электросети.
- 2** Снимите варочную группу и промойте ее чуть теплой водой, как указано в разделе «Еженедельная очистка варочной группы».
- 3** Нанесите небольшое количество смазки на поверхность вала в нижней части варочной группы.

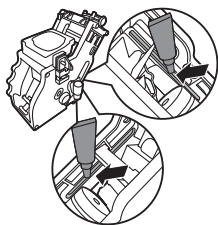
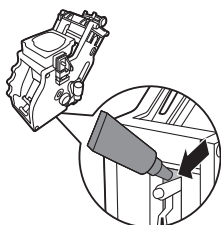

- 4** Также нанесите немного смазки на направляющие с каждой из сторон (см. рисунок).
- 5** Вставьте варочную группу, как указано в разделе «Еженедельная очистка варочной группы».

**Очистка сосуда для молока****Ежедневная очистка сосуда для молока: Быстрая очистка**

После приготовления напитка на молочной основе на дисплее появляется значок, указывающий на необходимость очистки кувшина для молока.

- 1** После появления этого значка нажмите кнопку ОК для проведения цикла очистки.



- 2** Поставьте посуду под носик для молочной пены и снимите его.
- 3** Нажмите кнопку ОК, чтобы начать цикл подачи горячей воды.

**Для тщательной очистки сосуда для молока необходимо регулярно выполнять следующие процедуры:**

- 1** Снимите верхнюю часть сосуда для молока.

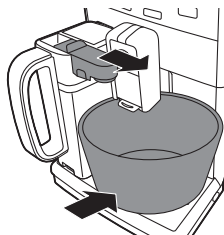

- 2 Снимите крышку с сосуда для молока.

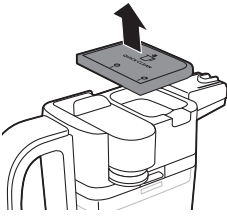

- 3 Выньте из сосуда носик для молочной пены.

- 4 Извлеките из носика для молочной пены всасывающую трубку.

- 5 Тщательно промойте всасывающую трубку в чуть теплой воде.

**Еженедельная очистка сосуда для молока**

Носик для молочной пены состоит из 5 элементов. Один раз в неделю снимайте все компоненты и выполняйте их очистку.

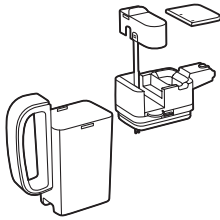

- 1 Всасывающая трубка

- 2 Резиновый кронштейн

- 3 Вспениватель молока

- 4 Подключение вспенивателя молока

- 5 Крышка с носиком для подачи

**Снятие сосуда для молока.**

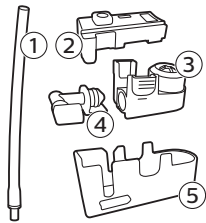

- 1 Нажмите кнопки отсоединения по обеим сторонам сосуда для молока (1) и снимите с него верхнюю часть (2).

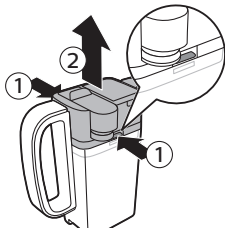

- 2 Переверните крышку с носиком для подачи и крепко удерживайте ее рукой. Вытяните из резинового кронштейна всасывающую трубку.

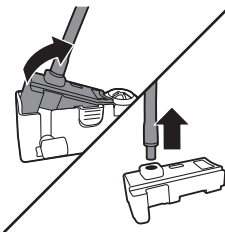

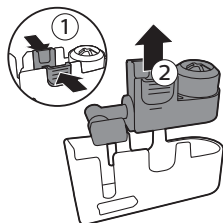

- 3** Нажмите кнопки фиксатора на носике для молочной пены и снимите с резинового кронштейна вспениватель молока.

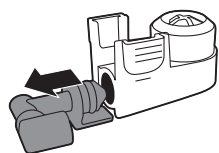

- 4** Вытяните из вспенивателя соединительный кронштейн.  
**5** Промойте все компоненты под проточной теплой водой.

Совет. Все съемные элементы кроме самого сосуда можно мыть в посудомоечной машине.

#### **Установка сосуда для молока на место**

- 1** Чтобы установить носик для молочной пены обратно выполните шаги 2—4, указанные в процедуре «Снятие носика для молочной пены» в обратной последовательности.  
**2** Установите носик для молочной пены обратно на верхнюю часть сосуда для молока.  
**3** Установите верхнюю часть на сосуд.

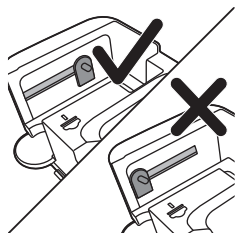

*Примечание. Перед тем, как установить носик для молочной пены на верхнюю часть сосуда, необходимо установить в нужное положение фиксатор, расположенный в верхней части. Если этот фиксатор расположен неправильно, вы не сможете установить носик для молочной пены на верхнюю часть сосуда.*

#### **Ежемесячная очистка сосуда для молока**

Для выполнения этой процедуры используйте только специальное средство для очистки контура молока SAECO CA6705.

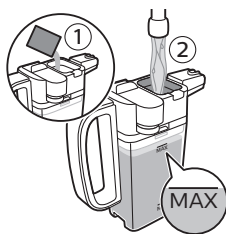

- 1** Вылейте содержимое пакетика в сосуд для молока (1). Затем заполните сосуд для молока водой до отметки максимально допустимого уровня (MAX) (2).  
**2** Вставьте сосуд для молока в машину и поставьте посуду под носик для молочной пены.  
**3** Нажмите кнопку MENU/SPECIAL DRINKS и выберите пункт «Drinks», затем прокрутите меню для выбора молочной пены. Нажмите кнопку OK, чтобы начать цикл подачи чистящего средства.  
**4** Повторяйте шаг 3, пока сосуд для молока не станет пустым.  
**5** После того, как сосуд для молока станет пустым, уберите посуду и извлеките сосуд для молока из кофемашины.  
**6** Тщательно промойте сосуд для молока и заполните его чистой водой до отметки максимально допустимого уровня (MAX).  
**7** Установите в машину сосуд для молока.  
**8** Поставьте посуду под носик для молочной пены.  
**9** Нажмите кнопку MENU/SPECIAL DRINKS и выберите «Milk froth», чтобы запустить цикл промывки сосуда для молока.  
**10** Повторяйте шаг 9, пока сосуд для молока не станет пустым.

*Примечание. Запрещается пить раствор, который выходит из машины после выполнения этого шага*

- 11** Повторите шаги 6—10.

**12** Цикл завершается после того, как машина перестает подавать воду.

**13** Снимите все компоненты и промойте их под проточной теплой водой. Машина готова к использованию.

### Процесс очистки

Сообщение Start descaling? (Начать очистку от накипи?) на дисплее указывает на необходимость очистки накипи в кофемашине. Если после появления на дисплее этого сообщения не провести очистку от накипи, то в работе кофемашины возможны сбои. В таком случае гарантия на ремонт не распространяется.

Для удаления накипи из кофемашины используйте только соответствующие средства Saeco. Раствор для удаления накипи Saeco гарантирует оптимальную работу вашей машины. Использование других средств может привести к повреждению кофемашины. Некоторое количество такого средства может не раствориться и остаться в воде. Средство для удаления накипи Saeco можно приобрести в интернет-магазине [www.shop.philips.com/service](http://www.shop.philips.com/service).

Процедура очистки от накипи занимает 23 минуты и состоит из цикла очистки от накипи (20 минут) и цикла промывки (3 минуты). Чтобы поставить паузу при удалении накипи или при промывке, нажмите кнопку ESC. Для продолжения цикла удаления накипи или цикла промывки нажмите кнопку ОК.

Примечание. Не извлекайте варочную группу во время процедуры очистки от накипи.

Предупреждение. Запрещено пить раствор для удаления накипи или воду, которая выходит из машины в процессе удаления накипи.

**1** Когда на дисплее появится сообщение Start descaling? (Начать очистку от накипи?), нажмите кнопку ОК для запуска соответствующей процедуры.

*Примечание. Нажав кнопку ESC, можно пропустить процедуру удаления накипи. Если вы желаете выполнить удаление накипи позже, нажмите кнопку MENU/SPECIAL DRINKS, выберите Меню и прокрутите до пункта Descaling. Нажмите кнопку ОК для подтверждения.*

**2** На дисплее появится сообщение, предлагающее вынуть фильтр AquaClean из резервуара для воды (если он установлен). Снимите фильтр и нажмите кнопку ОК для подтверждения.

**3** На дисплее появится сообщение, предлагающее опустошить поддон для капель. Слейте жидкость из поддона для капель и нажмите кнопку ОК для подтверждения.

**4** На дисплее отображается сообщение, предлагающее вставить сосуд для молока. Налейте в сосуд для молока воды до половины его объема, вставьте сосуд в машину и откройте носик для молока. Для подтверждения нажмите кнопку ОК.

**5** Под носиком выхода кофе разместите посуду большой емкости (1,5 л) и нажмите кнопку ОК для подтверждения.

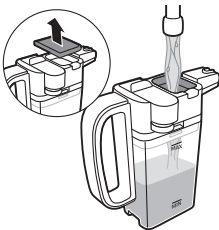
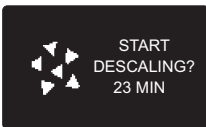



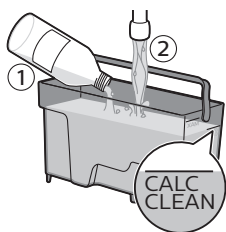

**6** Налейте раствор для удаления накипи в резервуар для воды. Наполните резервуар чистой водой до отметки **CALC CLEAN**. Установите резервуар для воды обратно в машину. Для подтверждения нажмите кнопку **OK**.

- Начнется первый этап процедуры очистки от накипи. Машина будет пропускать через себя раствор для удаления накипи в несколько этапов.

- На дисплее отображается значок удаления накипи, индикатор этапа и продолжительность выполнения. Первый этап длится 20 минут.

**7** Машина должна подавать раствор для удаления накипи до опустошения резервуара для воды.

**8** Снимите и промойте резервуар для воды.

**9** Наполните резервуар чистой водой до отметки **CALC CLEAN**. Установите резервуар для воды обратно в машину, затем нажмите **OK**.

**10** Снимите и промойте сосуд для молока. Заполните сосуд для молока водой до отметки минимально допустимого уровня (**MIN**). Вставьте сосуд для молока в машину и откройте носик для молочной пены.

**11** Опустошите емкость и снова установите ее под носиком выхода кофе. Нажмите кнопку **OK** для подтверждения.

**12** Затем начинается второй этап процедуры удаления накипи, т. е. цикл промывки. Этот этап длится 3 минуты. На дисплее отображается значок промывки и продолжительность выполнения.

*Примечание. Если не заполнить резервуар для воды до отметки **CALC CLEAN**, может потребоваться выполнение еще одного цикла промывки.*

**13** Дождитесь, пока машина перестанет подавать воду. После завершения процедуры очистки от накипи на дисплее появляется галочка.

**14** Нажмите кнопку **OK**, чтобы закрыть цикл очистки от накипи. Кофемашина начнет нагреваться и запустит цикл автоматической промывки.

**15** Уберите емкость и вылейте из нее жидкость.

**16** После удаления накипи выполните процедуру еженедельной очистки сосуда для молока.

**17** Очистите варочную группу, выполнив цикл еженедельной очистки варочной группы.

**18** Установите в резервуар для воды новый фильтр AquaClean.

Совет. Использование фильтра AquaClean помогает продлить интервал между циклами очистки от накипи!

### **Действия в случае прерывания процедуры очистки от накипи**

После запуска процедуры удаления накипи ее необходимо довести до конца, не выключая аппарат. Если при очистке от накипи кофемашина зависает, нажмите кнопку режима ожидания для прерывания процедуры. В таком случае или в случае сбоя электропитания или случайного отключения от сети выполните следующие действия:

**1** Слейте воду и тщательно промойте резервуар для воды.

- 2 Наполните резервуар водой до отметки CALC CLEAN и снова включите кофемашину. Кофемашина начнет нагреваться и запустит цикл автоматической промывки.
- 3 Перед приготовлением напитков выполните цикл ручной промывки машины, см. раздел «Цикл промывки вручную».

*Примечание. Если процедура удаления накипи не была завершена, необходимо как можно скорее выполнить эту процедуру повторно.*

## Значки предупреждений и коды ошибок

### Расшифровка значков предупреждений

Предупреждающие сигналы отображаются красным цветом. Ниже приводится список предупреждений, отображаемых на дисплее, а также их объяснение.

- Наполните резервуар чистой водой до отметки MAX.



- Контейнер для кофейных зерен пустой. Добавьте в контейнер кофейные зерна.



- В машине не установлена варочная группа. Установите варочную группу.



- Носик для подачи горячей воды не установлен. Вставьте носик для подачи горячей воды.



- Установите поддон для капель и закройте эксплуатационную крышку.



- Сосуд для молока не установлен. Установите в машину сосуд для молока.



- Извлеките контейнер для кофейной гущи и опустошите его.



- В варочной группе слишком много кофейного порошка. Очистите варочную группу.



- При появлении кода ошибки см. раздел «Объяснение кодов ошибок». В этом разделе приводится описание кодов ошибок и способы устранения. Если на дисплее отображается этот значок, пользоваться машиной нельзя.



### Описание кодов ошибок

Код ошибки	Проблема	Причина	Возможное решение
1	Кофемолка засорена	Выходное отверстие для кофе засорено	Очистите выходное отверстие для кофе при помощи ручки ложки или используя многофункциональный инструмент.
3 - 4	Не удастся извлечь варочную группу.	Варочная группа расположена неправильно или засорена.	Закройте эксплуатационную крышку. Выключите машину и включите ее снова. Дождитесь появления значка «машина готова» на дисплее устройства, а затем снимите варочную группу. Очистите варочную группу и проконтролируйте наличие смазки.
5	Проблемы с контуром подачи воды	В контуре подачи воды присутствует воздух.	Снимите фильтр AquaClean, а затем снова выключите и включите машину. Если машина работает, установите фильтр на место.  Выполните цикл промывки вручную.
			Извлеките резервуар для воды из кофемашины. Проверьте резервуар для воды, чтобы убедиться в том, что на дне нет кофейных зерен. При наличии зерен извлеките их. Включите и выключите машину.
Прочие коды ошибок			Выключите машину и через 30 секунд включите ее снова. Выполните эту процедуру 2—3 раза.

Если указанные выше решения не помогают убрать с дисплея код ошибки и восстановить работу машины, обратитесь на горячую линию Philips Saeco. Контактную информацию можно найти в гарантийном талоне или на сайте [www.saeco.com/support](http://www.saeco.com/support).

**Поиск и устранение неисправностей**

Проблема	Причина	Способы решения
Кофемашина не включается.	Машина отключена от сети, либо переключатель питания находится в положении OFF.	Убедитесь в том, что шнур питания правильно подключен к розетке.  Убедитесь, что переключатель питания установлен в положение ON.
Машина находится в режиме DEMO.	Кнопка питания нажата в течение более 8 секунд.	Выключите и снова включите машину с помощью переключателя питания, расположенного на задней части машины.
Лоток для капель заполняется слишком быстро.	Это нормально. Для промывки внутренних контуров и варочной группы машина использует воду. Часть этой воды выходит из внутренних систем и попадает в поддон для капель.	Когда в поддоне для капель загорается индикатор, то поддон необходимо очистить.  Поставьте чашку под носик подачи для сбора воды после промывки.
Значок заполнения контейнера для кофейной гущи продолжает отображаться.	Очистка контейнера для кофейной гущи была выполнена при выключенной машине.	Очищайте контейнер для кофейной гущи только при <b>ВКЛЮЧЕННОЙ</b> кофемашине. Если очистить контейнер для кофейной гущи при выключенной кофемашине, то счетчик циклов приготовления кофе не сбрасывается. В этом случае на дисплее будет отображаться сообщение о необходимости очистки контейнера для кофейной гущи, даже если он полностью не заполнен.
	Контейнер для кофейной гущи установлен на место слишком быстро.	Устанавливать контейнер на место следует только после того, как на экране появится соответствующее сообщение.
Не удастся извлечь варочную группу.	Варочная группа расположена неправильно.	Закройте эксплуатационную крышку. Выключите машину и включите ее снова. Дождитесь появления экрана о готовности машины к работе и затем снимите варочную группу.
	Контейнер для кофейной гущи не снят.	Перед снятием варочной группы снимите контейнер для кофейной гущи.

	Процедура очистки кофемашины от накипи не завершена.	Нельзя извлекать варочную группу во время процедуры очистки от накипи. Сначала следует завершить процедуру очистки от накипи и только затем снимать варочную группу.
Не удается вставить варочную группу.	Варочная группа расположена неправильно.	Перед установкой на место варочная группа не была установлена в положение ожидания. Убедитесь, что рычаг соприкасается с основанием варочной группы. Также убедитесь, что фиксатор варочной группы находится в правильном положении.
		Выполните сброс машины, отключив питание и включив его снова. Установите поддон для капель и контейнер для кофейной гущи обратно в машину. Не устанавливайте варочную группу обратно в машину. Закройте эксплуатационную крышку, а затем включите и выключите машину. Затем попробуйте вставить варочную группу на место.
Слишком мало пены или слишком жидкий кофе.	Кофемолка настроена на грубый помол.	Отрегулируйте кофемолку, установив более тонкий помол.
	Варочная группа загрязнена.	Очистите варочную группу. Для тщательной очистки ежемесячно выполняйте соответствующую процедуру с использованием таблетки для удаления жира.
	Выходное отверстие для кофе засорено.	Очистите выходное отверстие для кофе при помощи ручки ложки или используя многофункциональный инструмент.
	Неправильно подобрана кофейная смесь.	Используйте другую кофейную смесь.
Кофе недостаточно горячий.	Вы используете холодные чашки.	Подогрейте чашки, ополоснув их горячей водой.
	Установлено слишком низкое значение температуры. Проверьте настройки в меню.	Выберите в меню высокую температуру.
	Вы добавляете в напиток молоко.	При добавлении теплого или холодного молока температура кофе в любом случае снижается.

Кофемашина измельчает кофейные зерна, но не готовит кофе.	Выбран слишком тонкий помол.	Отрегулируйте кофемолку, установив более грубый помол.
	Варочная группа загрязнена.	Очистите варочную группу.
	Носик выхода кофе засорен.	Очистите носик выхода кофе и его отверстия, используя ершик.
	Выходное отверстие для кофе заблокировано.	Очистите выходное отверстие для кофе при помощи ручки ложки или используя многофункциональный инструмент.
Кофе вытекает слишком медленно.	Слишком тонкий помол кофе.	Отрегулируйте кофемолку, установив более грубый помол.
	Варочная группа загрязнена.	Очистите варочную группу.
	Выходное отверстие для кофе заблокировано.	Очистите выходное отверстие для кофе при помощи ручки ложки или используя многофункциональный инструмент.
	В контурах машины образовалась накипь.	Проведите очистку кофемашины от накипи.
Не удается получить молочную пену.	Сосуд для молока загрязнен или вставлен неправильно.	Очистите сосуд и убедитесь в том, что он вставлен правильно.
	Убедитесь в том, что носик для молочной пены полностью открыт.	Убедитесь в том, что носик для молочной пены установлен в нужное положение.
	Сосуд для молока собран не полностью.	Убедитесь в том, что все компоненты правильно собраны.
	Используемое молоко не пригодно для взбивания.	Объем и качество пены зависят от типа молока. Следующие типы молока обеспечивают хороший выход пены: коровье молоко средней жирности, цельное коровье молоко, соевое молоко и молоко, не содержащее лактозы. Испытания других типов молока не проводились, при их использовании объем молочной пены может уменьшаться.

<p>Невозможно активировать фильтр AquaClean, поскольку на экране не отображается значок галочки.</p>	<p>Фильтр уже активирован.</p>	<p>Перед активацией нового фильтра нужно приготовить как минимум 10 чашек напитка (по 100 мл каждая). Обратите внимание, что после установки нового фильтра количество циклов увеличивается автоматически.</p>
<p>Не удается активировать фильтр, при этом кофемашина запрашивает процедуру удаления накипи.</p>	<p>Вы уже 8 раз заменяли фильтры AquaClean. После 8 циклов замены необходимо выполнить процедуру очистки от накипи.</p>	<p>Сначала очистите машину от накипи, а затем установите фильтр.</p>
	<p>Вы не заменили фильтр вовремя после появления мигающего значка, информирующего о необходимости замены фильтра AquaClean.</p>	<p>Сначала очистите машину от накипи, а затем установите фильтр.</p>
	<p>Фильтр был установлен не при первом подключении, а после приготовления примерно 50 чашек кофе (объемом 100 мл каждая). Перед установкой фильтра AquaClean машина должна быть полностью очищена от накипи.</p>	<p>Сначала очистите машину от накипи, а затем устанавливайте новый фильтр AquaClean. После очистки от накипи счетчик фильтров будет сброшен в значение 0/8. В меню машины всегда подтверждайте активацию фильтра. Эту процедуру также следует выполнять после замены фильтра.</p>
<p>Фильтр AquaClean был установлен, однако на дисплее отображается сообщение о необходимости очистки от накипи.</p>	<p>При первой установке фильтр AquaClean не был активирован в меню.</p>	<p>Сначала очистите машину от накипи, а затем устанавливайте новый фильтр AquaClean. После этого счетчик фильтров будет сброшен в значение 0/8. В меню машины всегда подтверждайте активацию фильтра. Эту процедуру также следует выполнять после замены фильтра.</p>
<p>Сообщение о необходимости очистки от накипи появляется до того, как были выполнены 8 циклов замены фильтров.</p>	<p>После 8 циклов замены необходимо выполнить процедуру очистки от накипи.</p>	<p>Сначала очистите машину от накипи, а затем устанавливайте новый фильтр AquaClean. Обязательно активируйте фильтр в меню кофемашины.</p>
	<p>При первой установке фильтр AquaClean не был правильно активирован.</p>	<p>Фильтр AquaClean был установлен после использования машины в течение некоторого периода времени.</p>



Вы не активировали новый фильтр в меню машины.

Вы не заменили фильтр после того, как на дисплее начал мигать соответствующий символ.

Фильтр не устанавливается в машину.

Из фильтра необходимо удалить воздух.

Дайте пузырькам воздуха выйти из фильтра.

В резервуаре по-прежнему присутствует вода.

Перед установкой фильтра очистите резервуар для воды.

Вы пытаетесь установить фильтр, отличный от фильтра AquaClean.

Для машины подходит только фильтр AquaClean.

Под машиной присутствует вода.

Поддон для капель переполнен.

Очистите поддон для капель после появления индикатора в поддоне. Обязательно очищайте поддон для капель перед началом процедуры удаления накипи.

Кофемашина не установлена на ровной горизонтальной поверхности.

Для правильной работы индикатора поддона для капель поместите машину на горизонтальную поверхность.

*Примечание. Если самостоятельно справиться с возникшими проблемами не удастся, обратитесь по телефону горячей линии Philips Saeco.*

### Деморежим

В кофемашине предусмотрен демонстрационный режим.

- 1 Для входа в демонстрационный режим нажмите кнопку STANDBY и удерживайте ее в течение 8 секунд.
- 2 Чтобы выйти из демонстрационного режима, выключите и снова включите кнопку питания на задней панели машины.

### Заказ аксессуаров Saeco

Для очистки машины и для удаления накипи используйте только соответствующие средства Saeco. Их можно приобрести в интернет-магазине Philips (если он доступен для вашей страны) по адресу [www.shop.philips.com/service](http://www.shop.philips.com/service), а также у местных торговых представителей либо в сертифицированных сервисных центрах.

Заказ продукции для обслуживания:

Номер модели

Изделие

CA6700

Средство для очистки от накипи

CA6903

Фильтр AquaClean

HD5061

Смазка для варочной группы

CA6704

Таблетки для удаления жира

CA6705

Средство для очистки контура молока

### Технические характеристики

Производитель оставляет за собой право изменять технические характеристики изделия для его улучшения. Указанные установленные значения являются приблизительными.

Описание	Значение
Материал корпуса	Термопластик
Размер (Ш x В x Г)	221 x 335 x 430 мм
Вес	8,9 кг
Длина сетевого шнура	800—1200 мм
Панель управления	Передняя сторона
Размер чашки	до 152 мм
Резервуар для воды	1,8 литров, съемный
Вместимость контейнера для кофейных зерен	250 г
Вместимость контейнера для кофейной гущи	15 порций
Объем сосуда для молока	500 мл
Давление, создаваемое насосом	15 бар
Бойлер	бойлер из нержавеющей стали
Системы безопасности	плавкий предохранитель
Энергосберегающий режим	< 1 Вт·ч
Номинальное напряжение — энергопотребление — питание	См. информацию на внутренней поверхности эксплуатационной крышки

### Утилизация



- Этот символ означает, что продукт не может быть утилизирован вместе с бытовыми отходами (2012/19/ЕС).
- Соблюдайте правила своей страны по разделному сбору электрических и электронных изделий. Правильная утилизация поможет предотвратить негативное воздействие на окружающую среду и здоровье человека.

### Гарантия и поддержка

Для получения поддержки или информации посетите веб-сайт [www.saeco.com/support](http://www.saeco.com/support) или ознакомьтесь с информацией на гарантийном талоне.

Для получения поддержки или информации звоните по телефону горячей линии Philips Saeco в вашей стране. Контактную информацию можно найти в отдельном гарантийном талоне или на сайте [www.saeco.com/support](http://www.saeco.com/support).

Изготовитель: "Филипс Консьюмер Лайфстайл Б.В.", Туссендиепен 4, 9206 АД, Драхтен, Нидерланды.  
Импортер на территорию России и Таможенного Союза принимает претензии потребителей в случаях, предусмотренных Законом РФ «О защите прав потребителей» 07.02.1992 N 2300-1», в отношении товара, приобретенного на территории Российской Федерации.  
Импортер на территорию России и Таможенного Союза: ООО "ФИЛИПС", Российская Федерация, 123022 г. Москва, ул. Сергея Макеева, д.13, тел. +7 495 961-1111  
Для бытовых нужд

	<b>Қазақша</b>
<b>Мазмұны</b>	
<b>Кіріспе</b>	43
<b>Маңызды</b>	43
Абайлаңыз	43
Абайлаңыз	44
<b>Құрылғыға шолу</b>	44
<b>Пайдаланушы интерфейсі</b>	45
<b>Алғашқы орнату</b>	45
<b>Қолмен шаю циклі</b>	50
Кофе қайнату тізбегін шаю	50
Ыстық су тізбегін шаю	50
<b>AquaClean сүзгісі</b>	50
AquaClean сүзгісін дайындау және орнату	50
AquaClean сүзгісін белсендіру	51
AquaClean сүзгісін ауыстыру	53
<b>Су қаттылығын өлшеу</b>	54
Судың қаттылығын таңдау	55
<b>Сусын түрлері және ұзақтықтары</b>	55
<b>Кофе дәмдеу</b>	56
Дәндерден тұратын кофені қайнату	57
1 шыны кофені қайнату	57
2 шыны кофені қайнату	57
Алдын ала ұнтақталған кофені қайнату	57
<b>Сүт негізіндегі сусындарды қайнату</b>	58
Сүт графинін пайдалану әдісі	58
Сүт негізіндегі кофе сусындарын және сүт көбігін қайнату	59
<b>Арнайы сусындар</b>	59
Арнайы сусындар таңдау әдісі	59
Ыстық су тамызу шүмегін салу және алу	60
Ыстық су тамызу	60
<b>Мөлшерін және дәмін реттеу</b>	60
Саесо бейімдеу жүйесі	60
Кофені және сүт ұзақтығын реттеу	60
Арнайы сусындар ұзақтығын реттеу	61
Кофе күшін реттеу	61
Тартқыш параметрлерін реттеу	62
<b>Техникалық қызмет және күтім</b>	62
Тамшы науасын және кофе дәндері ыдысын тазалау	62
Су ыдысын тазалау	63
Кофе құрамдастарын тазалау	63
Қайнату құралын тазалау	63
Қайнату құралын апта сайын тазалау	63
Майлау үстелімен қайнату құралын ай сайын тазалау	64
Қайнату құралын ай сайын майлау	65
Сүт графинін тазалау	66
Сүт графинін күн сайын тазалау: Жылдам тазалау	66
Сүт графинін апта сайын тазалау	66

Сүт графинін монтаждау	66
Сүт графинін қайта монтаждау	66
Сүт графинін ай сайын тазалау	67
Қақ түсіру процедурасы	68
Қақ түсіру процедурасына кедергі жасалғанда орындалатын әрекет	70
<b>Ескерту белгішелері және қате кодтары</b>	<b>70</b>
Ескерту белгішелерінің мағынасы	70
Қате кодтарының мағынасы	72
<b>Ақаулықтарды жою</b>	<b>73</b>
<b>Көрсетілім режимі функциясы</b>	<b>77</b>
<b>Саесо қосалқы құралдарына тапсырыс беру</b>	<b>77</b>
<b>Техникалық ерекшеліктер</b>	<b>77</b>
<b>Өңдеу</b>	<b>78</b>
<b>Кепілдік және қолдау көрсету</b>	<b>78</b>

## Кіріспе

Құрметті тұтынушы, Saeco PicoBaristo толық автоматты эспрессо құрылғысын сатып алғаныңызға рахмет! Енді түймені басумен, өрине, таза дәндермен эспрессодан латте махитоға дейінгі барлық таңдаулы мамандарды дайындауға болады.

Осы пайдаланушы нұсқаулығында құрылғыны орнату, пайдалану, техникалық қызмет көрсету және үздігін алу бойынша қажетті барлық ақпаратты табуға болады. Saeco ұсынған қолдау көрсету қызметін толықтай қолдану үшін, өнімді [www.philips.com/welcome](http://www.philips.com/welcome) сайтында тіркеңіз.

## Маңызды

### Абайлаңыз

- Құрылғыны техникалық сипаттамаларға сәйкес кернеулі қабырға розеткасына қосыңыз.
- Құрылғыны жерге қосылған розеткаға жалғаңыз.
- Қуат сымы үстел немесе жұмыс орны жиегінен салбырап тұрмауы тиіс не ыстық беттерге тимеуі керек.
- Құрылғыны, электр тығынын немесе қуат сымын суға батырмаңыз (электр тогының соғу қаупі).
- Қуат сымы жалғағышына сұйықтықтарды ешқашан құймаңыз.
- Ыстық су ағынын корпус бөліктеріне тікелей бағыттамаңыз. күйіктер қаупі.
- Ыстық беттерді ұстамаңыз. Саптарын және тұтқаларын қолданыңыз.
- Артқы тақтадағы негізгі қосқышпен құрылғыны өшіріп, электр тығынын розеткадан алып тастаңыз:
  - Егер ақаулық орын алса.
  - Егер құрылғы ұзақ уақыт пайдаланылмаса.
  - Құрылғыны тазалау алдында.
- Қуат сымынан емес, тығыннан тартыңыз.
- Электр тығынын ылғалды қолдармен түртпеңіз.
- Электр тығыны, қуат сымы немесе құрылғының өзі зақымданған болса, құрылғыны қолданбаңыз..
- Құрылымына немесе қуат сымына өзгерістер жасамаңыз.
- Қауіпті болдырмау үшін жөндеу жұмыстары тек Philips ұйымымен өкілеттік берілген қызмет орталығымен орындалуы керек..
- Құрылғыны 8 жастан кіші балалар пайдаланбауы керек.
- Бақылау астында болса немесе құрылғыны қауіпсіз пайдалану туралы нұсқаулар алған болса және байланысты қауіптерді түсінсе, бұл құрылғыны 8 және одан жоғары жастағы балаларға және дене, сезу немесе ақыл-ой қабілеттері кем немесе тәжірибесі мен білімі жоқ адамдарға пайдалануға болады.
- Тазалау мен пайдаланушыға техникалық қызмет көрсету қызметтерін 8 жастан кіші және бақылаусыз балаларға орындауға болмайды.
- Құрылғыны және оның сымын 8 жасқа толмаған балалардың қолы жетпейтін жерге қойыңыз.
- Балалардың құрылғымен ойнамауын қадағалаған жөн.
- Кофе тартқышқа саусақтар немесе басқа нысандар ешқашан салмаңыз.

### Абайлаңыз

- Осы құрылғы тек қалыпты тұрмыстық қолданысқа арналған. Ол дүкендердің, кеңселердің, фермалардың немесе басқа жұмыс орталарының қызметкерлердің ас үйлері сияқты орталарда пайдалануға арналмаған.
- Құрылғыны әрқашан тегіс және тұрақты бетке қойыңыз. Оны тасымалдау кезінде де тік күйде ұстаңыз.
- Құрылғыны плитқаға, не болмаса ыстық духовканың, жылытқыштың немесе ұқсас жылу көзінің тікелей жанына қоймаңыз.
- Дән ыдысына тек қуырылған кофе дәндерін салыңыз. Егер ұнтақталған кофе, тез еритін кофе, өңделмеген кофе дәндері немесе басқа зат кофе дәні ыдысына салынса, бұл құрылғының зақымына себеп болуы мүмкін.
- Кез келген бөліктерді салу немесе шығару алдында құрылғыны суытыңыз. Қыздыру беттерінде пайдаланудан кейін қалдық қызу болады.
- Су ыдысын жылы, ыстық немесе көпіршіген сумен ешқашан толтырмаңыз, өйткені бұл су ыдысын және құрылғыны зақымдауы мүмкін.
- Құрылғыны тазалағанда ешқашан қырғыш шүберек пен тазалағыш агенттерді немесе жанармай мен ацетон сияқты агрессивті сұйықтықтарды қолданбаңыз. Сумен суланған жұмсақ матаны пайдаланыңыз.
- Құрылғының қағын жүйелі түрде түсіріңіз. Құрылғы қағын түсіру керектігін көрсетеді. Бұлай істемеу құрылғының дұрыс жұмыс істеуін тоқтатады. Бұндай жағдайда жөндеу жұмысы кепілдікпен қамтылмайды.
- Құрылғыны 0 °С-тан төмен температураларда сақтамаңыз. Жылыту жүйесінде қалған су қатып, зақым тудыруы мүмкін.
- Құрылғы ұзақ уақыт пайдаланылмаған кезде су ыдысында су қалдырмаңыз. Су ластануы мүмкін. Құрылғыны пайдаланған сайын таза су пайдаланыңыз.

### Құрылғыға шолу

- 1 Пайдаланушы интерфейсі
- 2 ESPRESSO (Эспрессо) түймесі
- 3 ESPRESSO LUNGO (Эспрессо лунго) түймесі
- 4 CAFFÈ CREMA (Кремді кофе) түймесі
- 5 ESC (Шығу) түймесі
- 6 ОК (мақұлдау) түймесі
- 7 Күту режимі түймесі
- 8 Дисплей
- 9 MENU/SPECIAL DRINKS (Мәзір/арнайы сусындар) түймесі
- 10 DOWN (Төмен) түймесі
- 11 UP (Жоғары) түймесі
- 12 CAPPUCCINO (Капучино) түймесі
- 13 LATTE MACCHIATO (Латте махито) түймесі
- 14 AROMA STRENGTH (Иіс күші) түймесі
- 15 Қорғаныс қақпағы
- 16 Реттелетін алынбалы кофе тамызу шүмегі
- 17 Су ыдысының қақпағы
- 18 Дәндер ыдысы қақпағын
- 19 Алдын ала ұнтақталған кофе бөлімі қақпағы
- 20 Негізгі қосқыш

- 21 Көлік сымына арналған розетка
- 22 Қызмет есігі
- 23 Тамшы науасын босату түймесі
- 24 Сүт көбігін тамызу шүмегі
- 25 Сүт көбігі қақпағы
- 26 Сүт графині үсті
- 27 Сүт графині
- 28 Су ыдысы
- 29 Тартқышты реттеу тұтқасы
- 30 Қуат сымы
- 31 Су қаттылығын сынау құралы
- 32 Май
- 33 Щетка
- 34 Бірнеше функциялы құрал  
(өлшем қасығы, тартқышты реттеу пернесі және кофе арнасын тазалау құралы)
- 35 Қайнату құралы
- 36 Қызмет есігі
- 37 Кофені шығару арнасы
- 38 Кофе қалдықтары тартпасы
- 39 Drip tray full (Тамшы науасы толы) индикаторы
- 40 Тартылған кофе ыдысы
- 41 Тамшы науасының қақпағы
- 42 Тамшы науасы
- 43 Ыстық су тамызу шүмегі
- 44 Ыстық су тамызу шүмегінің саңылауы

### Пайдаланушы интерфейсі

Мәзірлер арқылы өту үшін осы түймелерді пайдаланыңыз:

- 1 ESC түймесі: негізгі мәзірге оралу үшін осы түймені басыңыз.
- 2 OK түймесі: функцияны таңдау, растау немесе тоқтату үшін осы түймені басыңыз.
- 3 UP (Жоғары) түймесі: дисплей мәзірі бойынша жоғары айналдыру үшін осы түймені басыңыз.
- 4 DOWN (Төмен) түймесі: дисплей мәзірі бойынша төмен айналдыру үшін осы түймені басыңыз.

Түймелер анықтама беру үшін жанады. Сусын таңдауын растау немесе функцияны тоқтату үшін OK түймесін басу керек. Дисплейде уақытша тоқтату таңбасы көрсетілгенде функцияны уақытша тоқтату және кері оралу үшін ESC түймесі жанады.

### Алғашқы орнату

Осы құрылғыны кофемен сынауға болады. Дегенмен, бұл мұқият тазаланды, сол себепті кейбір кофе қалдықтары қалуы мүмкін. Дегенмен, құрылғының абсолютті жаңа екендігіне кепілдік береміз.

Толық автоматты құрылғылар сияқты, алдымен, жеке реттеуді аяқтауға және дәмді кофені алуға құрылғыда шамалы кофе қайнату керек.

- 1 Құрылғыдан бүкіл орама материалын алыңыз.
- 2 Құрылғыны шүмектен, раковинадан және жылу көздерінен алыс жерге, үстелдің немесе басқа жұмыс орнының үстіне қойыңыз.





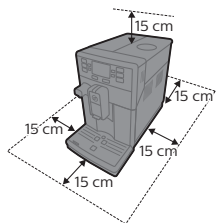

**Ескерту:** Құрылғының үстінде, артында және екі жағында кемінде 15 см бос орын қалдырыңыз.

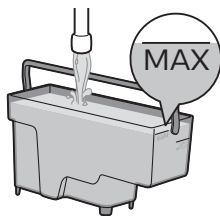

**3** Су ыдысына MAX көрсеткішіне дейін таза су толтырып, құрылғыға қайта сырғытып кіргізіңіз. Мақұлдау үшін, ОК түймесін басыңыз.

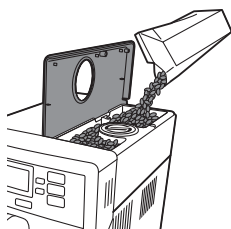

**4** Дәндер ыдысы қақпағын ашыңыз. Дәндер ыдысын кофе дәндерімен толтырып, қақпақты жабыңыз.

**Ескертпе:** Ұнтақтау құралына зақым келтірмеу үшін дән ыдысын артық толтырмаңыз.

Абайлаңыз: Тек эспрессо дәндерін пайдаланыңыз. Тартылған кофені, қуырылмаған кофе дәндерін немесе карамельденген кофе дәндерін ешқашан пайдаланбаңыз, өйткені бұл құрылғыны зақымдауы мүмкін.

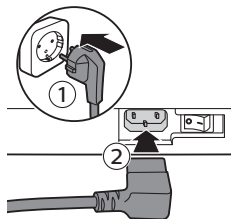

**5** Тоқ шанышқысын қабырғадағы розеткаға (1) қосып, шағын ашаны құрылғының артындағы ұяшыққа (2) қосыңыз.

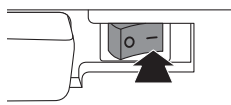

**6** Құрылғыны қосу үшін негізгі қосқышты ON (Қосу) күйіне орнатыңыз.  
- Күту режимі түймесі жыпылықтайды.

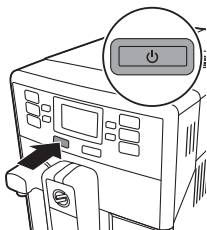

- 7 Құрылғыны қосу үшін күту режимі түймесін басыңыз.
- 8 Дисплейде тіл таңдау сұралады. ОК түймесін басыңыз.

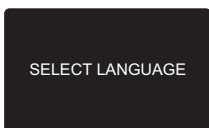

- 9 Тілдер тізімін төмен айналдырып, ОК түймесін басумен таңдалған тілді растаңыз.



- 10 Дисплейде тізбекті толтыру керектігін көрсететін тізбек толтыру белгішесі көрсетіледі.

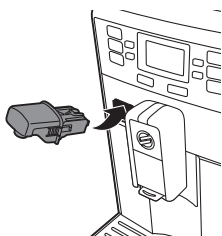

- 11 Ыстық су тамызу шүмегін салыңыз.

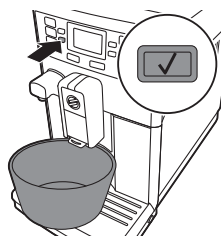

- 12 Ыстық су тамызу шүмегі астына ыдыс қойыңыз. Су тізбегін толтыру циклін бастау үшін ОК түймесін басыңыз. Құрылғыны ыстық су тамызуды бастайды.



**13**Толтыру белгішесі дисплейде көрсетіледі. Орындалу барысының жолағы толтыру циклінің орындалу барысын көрсетеді.



**14**Құрылғы қызып, дисплейде температура белгішесі көрсетіледі.

**15**Ыдысты босатып, оны кофе тамызу шүмегі астына қойыңыз.



**16**Құрылғы кофе тамызу шүмегі арқылы су ағызуды бастайды. Дисплей шаю белгішесін және прогресс жолағын көрсетеді.

*Ескерту: Шаю цикліне кедергі жасамаңыз.*

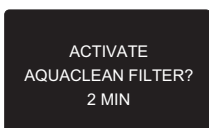

**17**Дисплей келесіні сұрайды: AquaClean сүзгісін белсендіру керек пе?

*Ескерту: Егер AquaClean сүзгісін орнату керек болса, ESC түймесін басып, қолмен шаю циклін жалғастырыңыз. Кейін орнату үшін "AquaClean сүзгісі" тарауын көріңіз.*

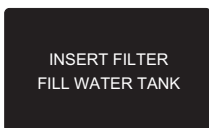

**18**Егер AquaClean сүзгісін орнату керек болса, ОК түймесін басыңыз. Белсендіру 2 минут уақыт алады. Дисплей сізді ескертеді: Сүзгіні салып, су ыдысын толтырыңыз.

**19**AquaClean циклін бумасынан алып тастамаңыз. Сүзгіні шамамен 5 секунд шайқаңыз.



**20** AquaClean сүзгісін суық сулы құмыраға жоғарыдан төмен қаратып батырып, ауа көпіршіктері шықпағанша күтіңіз.

**21** Су ыдысын құрылғыдан алып босатыңыз.

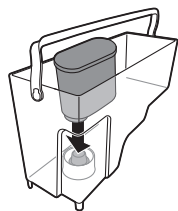

**22** AquaClean сүзгісін тікелей сүзгі байланысына салыңыз. AquaClean сүзгісін ең төменгі нүктеге салыңыз. Барынша өнімділікті қамтамасыз ету үшін сүзгі толық кіргенін және тығыздауыш дұрыс бағытта екенін тексеріңіз.

**23** Су ыдысына MAX көрсеткішіне дейін таза су толтырып, құрылғыға қайта сырғытып кіргізіңіз. Мақұлдау үшін, OK түймесін басыңыз.

**24** Дисплей ыдысты ыстық су тамызу шүмегі астына орналастыруды ескертеді. Мақұлдау үшін, OK түймесін басыңыз. Құрылғыны су тамызуды бастайды.

PLACE A  
CONTAINER  
UNDER THE  
WATER SPOUT

**25** Сүзгіні белсендіру экраны сүзгіні белсендіру прогресін көрсететін прогресс жолағымен пайда болады.

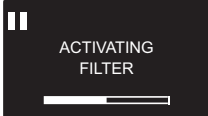

**26** Белсендіру аяқталған кезде дисплейде белсендіруді растау кеңесі көрсетіледі.





**27** Құрылғының дайын экранында сүзгінің белсендірілгенін көрсететін AquaClean 100% белгішесі пайда болады.

### Қолмен шаю циклі

Қолмен шаю циклі барысында таза су су және кофе қайнату тізбегімен ағады. Бұл бірнеше минут алады.

#### Кофе қайнату тізбегін шаю

- 1 Кофе тамызу шүмегі астына ыдысты қойыңыз.
- 2 GROUND COFFEE (Ұнтақталған кофе) опциясын таңдау үшін AROMA STRENGTH (Иіс күші) түймесін басыңыз.

*Ескерту: Алдын ала ұнтақталған кофе бөліміне алдын ала ұнтақталған кофені қоспаңыз.*

- 3 CAFFÈ CREMA (Кремді кофе) түймесін басыңыз. Құрылғы кофе тамызу шүмегінен су тамызуды бастайды.

- 4 Құрылғы су тамызуды тоқтатқанын күтіп, ыдысты босатыңыз.

- 5 1-4 қадамдарын екі рет қайталаңыз.



#### Ыстық су тізбегін шаю

- 1 Ыстық су тамызу шүмегін салып, ыдысты ыстық су тамызу шүмегі астына салыңыз.

- 2 MENU/SPECIAL DRINKS (Мәзір/арнайы сусындар) түймесін басыңыз. SPECIAL DRINKS (Арнайы сусындар) функциясын таңдап, HOT WATER (Ыстық су) функциясын таңдау үшін мәзірді айналдырыңыз. Мақұлдау үшін, OK түймесін басыңыз.

Құрылғыны ыстық су тамызуды бастайды.

- 3 Құрылғы тамызуды тоқтатқан кезде 1-3 қадамдарын екі рет қайталаңыз.

- 4 Құрылғы негізгі мәзірге оралған кезде ыдысты босатыңыз. Құрылғы пайдалануға дайын.

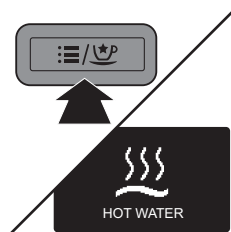

### AquaClean сүзгісі

AquaClean сүзгісі кофе құрылғысындағы шөгінділерді азайтуға және әрбір шыны кофесінің иісі мен дәмін сақтау үшін сүзгіленген суды қамтамасыз етуге арналған. Егер 8 AquaClean сүзгісі сериясы осы пайдаланушы нұсқаулығында көрсетілгендей пайдаланылса, 2 жылға немесе 5000 шыныға дейін (сыйымдылығы 100 мл) құрылғы қағын түсіру керек болмайды.

*Ескерту: Сүзгі белгішесі дисплейде жана бастаған кезде AquaClean сүзгісін ауыстырыңыз. Тіпті, құрылғыда ауыстыру талап етілмесе де, AquaClean сүзгісін кемінде 3 ай сайын ауыстырыңыз.*

#### AquaClean сүзгісін дайындау және орнату

- 1 AquaClean циклін бумасынан алып тастамаңыз. Сүзгіні шамамен 5 секунд шайқаңыз.



- 2** AquaClean сүзгісін суық сулы құмыраға жоғарыдан төмен қаратып батырып, ауа көпіршіктері шықпағанша күтіңіз.

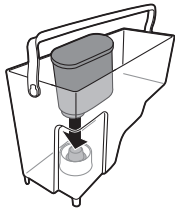

- 3** AquaClean сүзгісін тікелей сүзгі байланысына салыңыз. AquaClean сүзгісін ең төменгі нүктеге салыңыз. Барынша өнімділікті қамтамасыз ету үшін сүзгі толық кіргенін және тығыздауыш дұрыс бағытта екенін тексеріңіз.

### AquaClean сүзгісін белсендіру

AquaClean сүзгісін орнату процедурасы бөлігі ретінде бастапқы орнатымға орнатуға болады. Егер алғашқы қолданыс кезінде AquaClean сүзгісін орнату өткізіп жіберілсе, төменде сипатталған мәзірге кірумен орнатуға болады.

- 1** MENU/SPECIAL DRINKS (Мәзір/арнайы сусындар) түймесін басып, MENU (Мәзір) опциясын таңдап, растау үшін ОК түймесін басыңыз. "AquaClean" сүзгісін таңдау үшін айналдырыңыз. Мақұлдау үшін, ОК түймесін басыңыз.

- Дисплей бастапқыда 0-8 сүзгісінен орнатылған AquaClean сүзгілері санын көрсетеді.



ACTIVATE  
AQUACLEAN FILTER?  
2 MIN

- 2** Егер сүзгіні белсендіру керек болса, дисплей сұрайды. Сүзгіні белсендіру үшін ОК түймесін басыңыз.

INSERT FILTER  
FILL WATER TANK

- 3** Дисплейде сүзгіні салып, су ыдысын толтыру сұралады. AquaClean сүзгісін дайындап, су ыдысына орнатыңыз ("AquaClean сүзгісін дайындау және орнату" бөлімін көріңіз). Су сыйымдылығын MAX деңгейі көрсеткішіне дейін сумен толтырыңыз.

INSERT  
WATER SPOUT

- 4** Дисплей ыстық су шүмегін құрылғыға салуды ескертеді. Мақұлдау үшін, ОК түймесін басыңыз.

PLACE A  
CONTAINER  
UNDER THE  
WATER SPOUT

- 5** Дисплей ыдысты ыстық су шүмегі астына орналастыруды ескертеді. Мақұлдау үшін, ОК түймесін басыңыз. Құрылғыны су тамызуды бастайды.

ACTIVATING  
FILTER

- Сүзгіні белсендіру экраны сүзгіні белсендіру прогресін көрсететін прогресс жолағымен пайда болады.

- Белсендіру аяқталған кезде дисплейде белсендіруді растау кеңесі көрсетіледі.



- Құрылғының дайын экранында сүзгінің белсендірілгенін көрсететін AquaClean 100% белгішесі пайда болады.



### АquaClean сүзгісін ауыстыру

Сүзгі белгішесі дисплейде жана бастаған кезде AquaClean сүзгісін ауыстырыңыз.

### Сүзгі сыйымдылығының көрсеткіштері

- Жаңа сүзгіні орнату кезінде сүзгі белгішесі үстіндегі күй көрсеткіші — 100%.



- Құрылғыны пайдаланған кезде осы пайыз 100%-дан 20%-ға жүйелі түрде төмендейді.



- Сүзгі сыйымдылығы 10%-ға түскен кезде сүзгі белгішесі 2 секунд қосылады және 2 секунд өшеді. Бұл — сүзгіні ауыстыру керек және жаңа біреуін орнату керек жағдайында сүзгі өнімділігінің арту көрсеткіші.



- Егер сүзгі ауыстырылмаса, сыйымдылық 0%-ға түскен кезде сүзгі белгішесі 1 секунд қосылады және 1 секунд өшеді. Егер осы көрсеткіш еленбесе, сүзгі белгішесі дисплейден жойылады.







- Дисплейден сүзгі белгішесі жойылған кезде жаңа сүзгіні орнату алдында құрылғы қағын түсіру керек.

### Сүзгіні ауыстыру әдісі

- 1 MENU/SPECIAL DRINKS (Мәзір/арнайы сусындар) түймесін басып, MENU (Мәзір) опциясын таңдап, растау үшін ОК түймесін басыңыз. "AquaClean" сүзгісін таңдау үшін айналдырыңыз. Мақұлдау үшін, ОК түймесін басыңыз.



- Дисплей бастапқыда 0-8 сүзгісінен орнатылған AquaClean сүзгілері санын көрсетеді.

- 2 Егер жаңа сүзгіні белсендіру керек болса, дисплей сұрайды. Мақұлдау үшін, ОК түймесін басыңыз.

- 3 Жаңа сүзгіні орнату, су ыдысын толтыру, ыстық су тамызу шүмегің салу мақсатында экрандағы нұсқауларды орындаңыз. Өрбір қадамды мақұлдау үшін ОК түймесін басыңыз.

- Сүзгіні белсендіру экраны сүзгіні белсендіру прогресін көрсететін прогресс жолағымен пайда болады.
- Белсендіру аяқталған кезде дисплейде белсендіруді растау кеңесі көрсетіледі.
- Құрылғының дайын экранында сүзгінің белсендірілгенін көрсететін AquaClean 100% белгішесі пайда болады.

### 8 сүзгіні пайдаланғаннан кейін сүзгіні ауыстыру

- 1 Сүзгі белгішесі дисплейде жыпылықтай бастаған кезде MENU/SPECIAL DRINKS (Мәзір/арнайы сусындар) түймесін басып, MENU (Мәзір) опциясын таңдап, растау үшін ОК түймесін басыңыз. AquaClean сүзгісін таңдау үшін айналдырыңыз. Сүзгі мәзіріне өту үшін ОК түймесін басыңыз.

- Дисплей жаңа сүзгіні белсендіру алдында құрылғы қағын түсіру керектігін айтады.

- 2 Қақ түсіру процедурасын бастау үшін ОК түймесін басыңыз.

- Егер дәл қазір қақ түсіру керек болса, сүзгі мәзірінен шығу үшін ESC түймесін бірнеше рет басыңыз.

- 3 Қақ түсіру процедурасы соңында дисплей AquaClean сүзгісін орнату керектігін сұрайды.

- "AquaClean сүзгісін ауыстыру" ішіндегі қадамдарды орындаңыз.

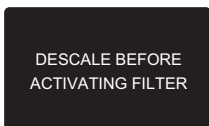

### Су қаттылығын өлшеу

Аудандағы суға құрылғы параметрлерін реттей алу үшін су қаттылығы жолағымен су қаттылығын өлшеңіз.

- 1 Су қаттылығын сынау жолағын (құрылғымен бірге қамтамасыз етіледі) ағын суға 1 секундқа батырыңыз.

- 2 Су қаттылығы жолағын алып, 1 минут күтіңіз.



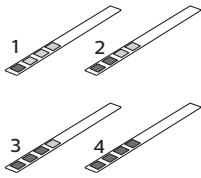

**3 Қызыл түске өзгерген квадраттар санын тексеріп, төмендегі кестеде су қаттылығын тексеріңіз.**

Қызыл квадраттар саны	орнатылатын мән	су қаттылығы
1	1	өте жұмсақ су
2	2	жұмсақ су
3	3	қатты су
4	4	өте қатты су

**Судың қаттылығын таңдау**

- 1 Су қаттылығын орнату үшін MENU/SPECIAL DRINKS (Мәзір/арнайы сусындар) түймесін басып, мәзірді таңдап, су қаттылығын таңдау үшін айналдырыңыз.
- 2 ОК түймесін басып, аймақтағы су қаттылығын таңдаңыз.
- 3 Мақұлдау үшін, ОК түймесін басыңыз.



Сусын түрлері және ұзақтықтары		
Сусын атауы	Сипаттама	Таңдау әдісі
Эспрессо	Кішкентай ыдыста берілетін қалың кремді кофе	Басқару тақтасындағы бағдарламаланатын түйме
Ристретто	Кішкентай ыдыста берілетін қалың кремді кішкентай эспрессо	Special Drinks (Арнайы сусындар) мәзірі
Эспрессо лунго	Өрташа өлшемді ыдыста берілетін қалың кремді үлкен эспрессо	Басқару тақтасындағы бағдарламаланатын түйме
Кремді кофе	Үлкен ыдыста берілетін жеңіл кремді үлкен эспрессо	Басқару тақтасындағы бағдарламаланатын түйме
Қос эспрессо	Кішкентай ыдыста берілетін қалың кремді қос эспрессо	Special Drinks (Арнайы сусындар) мәзірі

Капучино	Үлкен шыныда берілетін 1/3 эспрессо, 1/3 ыстық сүт және 1/3 сүт көбігі	Басқару тақтасындағы бағдарламаланатын түйме
Кішкентай капучино	Орташа өлшемді шыныда берілетін кішкентай капучино	Special Drinks (Арнайы сусындар) мәзірі
Сүтті кофе	Ұзын шыныда берілетін аз көбікті ыстық сүттен тұратын кофе	Special Drinks (Арнайы сусындар) мәзірі
Латте махито	Ұзын стаканда берілетін және эспрессо көбігінен тұратын ыстық сүтті үлкен сусын	Басқару тақтасындағы бағдарламаланатын түйме
Сүт көбігі	Көбікті ыстық сүт	Special Drinks (Арнайы сусындар) мәзірі
Ыстық су		Special Drinks (Арнайы сусындар) мәзірі
Сусын атауы	Стандартты ұзындық	Ұзындық ауқымы
Эспрессо	40 мл	20-230 мл
Ристретто	30 мл	20-230 мл
Эспрессо лунго	80 мл	20-230 мл
Кремді кофе	125 мл	20-230 мл
Қос эспрессо	60 мл (қос ұнтақтау)	40-230 мл
Ыстық су	300 мл.	50-450 мл

*Ескерту: Жоғарыда мәлімденген ұзындық көрсеткіштері — шамалас мәнгер.*

#### **Кофе демдеу**

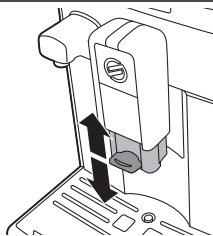

Әр түрлі өлшемді шыныларға немесе стакандарға әр түрлі кофе түрлерін тамызуға құрылғыны пайдалануға болады. Кофе тамызу шүмегі биіктігін шыны немесе стакан өлшеміне реттеу үшін шүмекті жоғары немесе төмен жылжытыңыз.

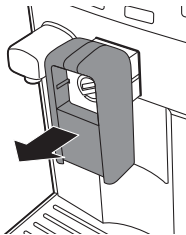

Егер латте махито қайнатылса, кофе шығысы астында латте махито стаканын бекіту үшін кофе тамызу шүмегі алып тастаңыз.

## Дәндерден тұратын кофені қайнату

### 1 шыны кофені қайнату

- 1 Кофе тамызу шүмегі астына шыны қойыңыз.
- 2 Таңдалған кофені қайнату үшін ESPRESSO, ESPRESSO LUNGO немесе CAFFÈ CREMA түймесін басыңыз.

Кеңес: SPECIAL DRINKS (Арнайы сусындар) мәзірінен ристретто және қос эспрессо таңдауға болады.

- Кофе тамызу шүмегінен кофе аға бастайды.

*Ескерту: Егер құрылғыда алдын ала орнатылған кофе көлемін тамызу аяқталмайынша қайтару процесін тоқтату керек болса, ОК түймесін немесе бастапқы таңдалған сусын түймесін басыңыз.*



### 2 шыны кофені қайнату

- 1 Кофе тамызу шүмегі астына екі шыны қойыңыз.
- 2 Эспрессо, эспрессо лунго немесе кремді кофе екі шығысын бір уақытта қайнатуға болады. Қажетті сусын түймесін екі рет басыңыз. Құрылғы екі ұнтақтау циклін ретімен автоматты түрде орындайды.

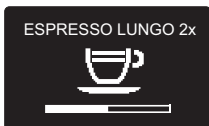

## Алдын ала ұнтақталған кофені қайнату

Кофені алдын ала ұнтақталған кофемен қайнату кезінде алдын ала ұнтақталған кофе бөліміне дұрыс дозаны салуға қамтамасыз етілген бірнеше функциялы құралға өлшеу шөмішін пайдаланыңыз. Егер қосымша алдын ала ұнтақталған кофе қосылса, артық кофе ұнтақтары тартпасы шетінен асады.

- 1 Алдын ала ұнтақталған кофе бөлімі қақпағын ашыңыз.
- 2 Алдын ала ұнтақталған кофенің бір өлшем шөмішін бөлімге төгіңіз. Абайлаңыз: Алдын ала ұнтақталған кофе бөліміне алдын ала ұнтақталған кофеден басқа затты салмаңыз, себебі құрылғыға зақым келтіруі мүмкін.
- 3 Алдын ала ұнтақталған кофе бөлімі қақпағын кері салыңыз.
- 4 Кофе тамызу шүмегі астына шыны қойыңыз.

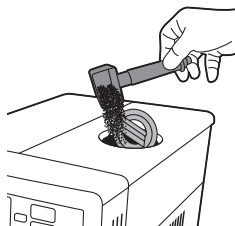



**5** GROUND COFFEE (Ұнтақталған кофе) опциясын таңдау үшін AROMA STRENGTH (Иіс күші) түймесін бірнеше рет басыңыз.

**6** Қайнату керек сусын түймесін басыңыз.

- Құрылғы таңдалған сусынды қайнатуды автоматты түрде бастайды.

*Ескерту: Алдын ала ұнтақталған кофемен бір кофе сусынын ғана қайнатуға болады. Алдын ала ұнтақталған кофелі қос эспрессо сияқты екі тартқышты талап ететін сусындарды қайнату мүмкін емес.*

### Сүт негізіндегі сусындарды қайнату

Сүт графині сүтті көбіктеуге және сүт негізіндегі кофе сусындарды қайнатуға пайдаланылады.

### Сүт графинін пайдалану әдісі

*Ескерту: Алғашқы пайдалану алдында "Техникалық қызмет және күтім" тарауының "Сүт графинін тазалау" бөлімінде сипатталғандай сүт графинін шайыңыз.*

**Абайлаңыз:** Қайнату циклі бастанды бу мен ыстық су сүт көбігін тамызу шүмегінен шығуы мүмкін.

**Абайлаңыз:** Сүт негізіндегі кофе сусынын немесе сүт көбігін таңдау алдында сүт графині орнатылғанын және сүт көбігін тамызу шүмегі ашық екендігін тексеріңіз.

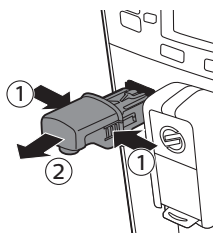

**1** Егер ыстық су тамызу шүмегі орнатылса, ыстық су тамызу шүмегінің (1) екі жағындағы түймелерді босатып, оны (2) алып тастаңыз.

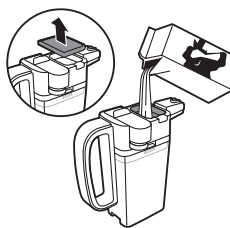

**2** Сүт көбігі қақпағын алып тастаңыз.

**3** MIN және MAX деңгей индикаторлары арасындағы сүтпен сүт көбігін толтырыңыз.

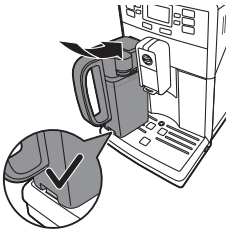

*Ескерту: Көпіршіктенудің оңтайлы нәтижесін қамтамасыз ету үшін кемінде 3% ақуыз бар салқын сүтті (шамамен 5°C/41°F температураға) пайдаланыңыз. Қаймағы алынбаған сүтті немесе майы жартылай алынған сүтті пайдалануға болады. Майы алынған, соя және лактозасыз сүтті пайдалануға болады.*

**4** Сүт графинін шамалы еңкейтіп, оны құрылғы бағытында салыңыз. Одан кейін тамшы науасына құлыптағанша графин түбін құрылғы бағытымен басыңыз.

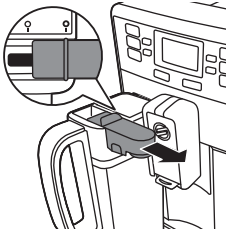

**5** Сүт көбігін тамызу шүмегін толығымен оң жаққа көбік тамызу орнына тартыңыз.

*Ескерту: Егер сүт көбігін тамызу шүмегі толығымен тартылса, сүт графині сүтті дұрыс көбіктемейді.*

### Сүт негізіндегі кофе сусындарын және сүт көбігін қайнату

**1** Ашық сүт көбігін тамызу шүмегі астына шыны қойыңыз.

**2** Сүт негізіндегі сусынды таңдаңыз.

- Капучино қайнату үшін CAPPUCCINO (Капучино) түймесін басыңыз.
- Латте махито қайнату үшін LATTE MACCHIATO (Латте махито) түймесін басыңыз.
- MENU/SPECIAL DRINKS (Мәзір/арнайы сусындар) түймесін басып, "Drinks" (Сусындар) опциясын таңдап, арнайы сүт негізіндегі сусындардың біреуін таңдау үшін сусындарды айналдырыңыз. Сүтті кофе, шамалы капучиноны және сүт көбігін таңдауға болады. "Арнайы сусындар" тарауынан қосымша мәліметтер табуға болады.

**3** Алдымен, құрылғы көбікті сүттің алдын ала орнатылған мөлшерін шыныға немесе стаканға тамызып, кофенің алдын ала орнатылған мөлшерін тамызады.

- Сүт немесе кофені тамызуды тоқтату үшін ОК түймесін немесе таңдалған сусын түймесін басыңыз.

**4** Сүт негізіндегі кофе сусындарын қайнатудан кейін дисплейде сүт графині шүмегін жылдам тазалау керектігі сұралады. Сүт графині ішінде сүт қалған жағдайда жылдам тазалаңыз. Сусынды шыныны алып тастап, ыдысты көбікті тамызу шүмегі астына қойыңыз. Жылдам тазалау керектігін растау үшін ОК түймесін басыңыз немесе кейінірек жылдам тазалау үшін ESC түймесін басыңыз. Кемінде күніне бір рет жылдам тазалау ұсынылады, "Сүт графинін тазалау" тарауын көріңіз.

### Арнайы сусындар

Арнайы сусындар мәзірінде ристретто, қос эспрессо, сүтті кофе, кішкентай капучино, сүт көбігі және ыстық су таңдауға болады.

### Арнайы сусындар таңдау әдісі

**1** MENU/SPECIAL DRINKS (Мәзір/арнайы сусындар) түймесін басып, "Drinks" (Ішімдіктер) опциясын таңдаңыз.

**2** Мақұлдау үшін, ОК түймесін басыңыз.

**3** Мәзірді айналдырып, қажетті сусынды таңдаңыз.

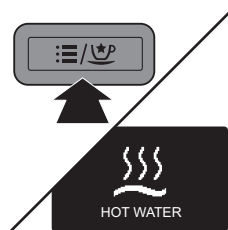
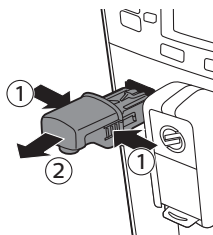
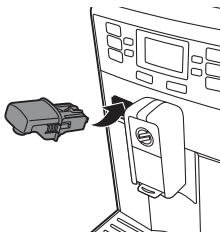

## Ыстық су тамызу

### Ыстық су тамызу шүмегін салу және алу

Ыстық су тамызу шүмегін салу үшін:

- 1 Ыстық су тамызу шүмегін шамалы еңкейтіп, оны құрылғыға салыңыз.
- 2 Құрылғыны құлыптау үшін ыстық су тамызу шүмегін басып төмен бұраңыз.

Ыстық су шүмегін алып тастау үшін:

- 1 Құлыптан босату үшін ыстық су тамызу шүмегі бүйірлеріндегі босату түймелерін басыңыз.
- 2 Ыстық су тамызу шүмегін шамалы көтеріп, құрылғыны тартып алыңыз.

### Ыстық су тамызу

**Абайлаңыз:** Қайнату басталған кезде бу мен ыстық су ыстық су тамызу шүмегінен шығуы мүмкін. Ыстық су тамызу шүмегін алып тастау алдында цикл аяқталғанын күтіңіз.

- 1 MENU/SPECIAL DRINKS (Мәзір/арнайы сусындар) түймесін басыңыз. "Drinks" (Сусындар) опциясын таңдап, "Hot water" (Ыстық су) опциясын таңдау үшін мәзірді айналдырыңыз.

Абайлаңыз: Ыстық су тамызу шүмегі орнатылған кезде мәзірде тек "Hot water" (Ыстық су) опциясын таңдаңыз.

- 2 Мақұлдау үшін, ОК түймесін басыңыз. Құрылғы ыстық судың орнатылған мөлшерін тамызуды бастайды.
  - Ыстық суды тамызуды тоқтату үшін ОК түймесін немесе ыстық су түймесін басыңыз.

*Ескерту: Егер тамызу тоқтатылмаса, әдепкі мөлшерге немесе сақталған жадыға жеткен кезде өнім автоматты түрде тоқтайды.*

## Мөлшерін және дәмін реттеу

### Саесо бейімдеу жүйесі

Кофе — табиғи өнім және оның сипаттамалары табиғатына, араласуына және қуырылуына сәйкес әр түрлі болуы мүмкін. Құрылғы таңдаулы кофе дәндерінің жақсы дәмін алуға мүмкіндік беретін өздігінен реттелетін жүйемен жабдықталады. Кофені қайнатқаннан кейін өздігінен реттеледі.

### Кофені және сүт ұзақтығын реттеу

Дәміне және шыны өлшеміне сәйкес қайнатылатын сусын мөлшерін реттеуге болады.

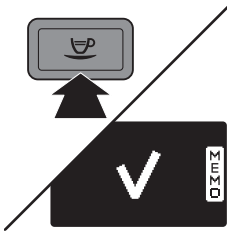

**1** Эспрессо ұзақтығын реттеу үшін дисплейде MEMO (Ескертпе) белгішесі пайда болғанша ESPRESSO (Эспрессо) түймесін басып тұрыңыз.

- Құрылғы бағдарламалау фазасына өтіп, таңдалған сусынды қайнатуды бастайды.

**2** Шыныаяқта қажетті эспрессо мөлшері болғанда ОК түймесін басыңыз.

- Дисплейдегі кеңес бағдарламаланған түймені көрсетеді: түймені басқан сайын құрылғы эспрессоны орнатылған мөлшерде қайнатады.
- Эспрессо лунго, кремді кофе, капучино және латте махито орнату үшін бір процедураны орындаңыз: сусын түймесін басып тұрып, шыныда қажетті мөлшері болған кезде ОК түймесін басыңыз. Сүт негізіндегі кофе сусындары ұзақтығын реттеу үшін сүт графинін салып, сүт көлемін сақтап, одан кейін кофе көлемін сақтаңыз.

### Арнайы сусындар ұзақтығын реттеу

**1** MENU/SPECIAL DRINKS (Мәзір/арнайы сусындар) түймесін басып, "Drinks" (Ішімдіктер) опциясын таңдаңыз.

**2** Мәзірді айналдырып, арнайы сусынды (ристретто, қос эспрессо, сүтті кофе, кішкентай капучино немесе сүт көбігі) немесе ыстық суды таңдаңыз.

**3** Дисплейде MEMO (Ескертпе) түймесі көрсетілгенше ОК түймесін басып ұстаңыз.

**4** Шыныда қажетті мөлшері болған кезде ОК түймесін қайта басыңыз. Сүт негізіндегі кофе сусындары ұзақтығын реттеу үшін сүт графинін салып, сүт көлемін сақтап, одан кейін кофе көлемін сақтаңыз. Мөлшері енді бағдарламаланады.

*Ескерту: Екінші ұнтақтау циклі басталғаннан кейін қос эспрессо орнату ұзақтығын сақтауға болады және ОК түймесі жанады.*

### Кофе күшін реттеу

Кофе күшін өзгерту үшін AROMA STRENGTH (Иіс күші) түймесін басыңыз. AROMA STRENGTH (Иіс күші) түймесін басқан сайын иіс күші бір градусқа өзгереді. Дисплейде кофені қайнату кезінде ғана сақталатын таңдалған күш көрсетіледі.

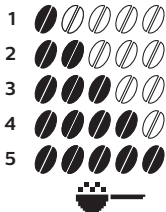

- 1 Өте жеңіл
- 2 Жеңіл
- 3 Әдеттегі
- 4 Күшті
- 5 Өте күшті

*Ескерту: Құрылғы әрбір кофе күшіне сәйкес дұрыс кофе мөлшерін автоматты түрде тамызады.*

GROUND COFFEE (Ұнтақталған кофе) — кофе күші мәзіріндегі соңғы опция. Кофені ұнтақталған кофемен қайнату үшін осы опцияны таңдаңыз. Ұнтақталған кофенің дұрыс мөлшерін дозалау үшін қамтамасыз етілген бірнеше функциялы құралға біріктірілген өлшеу шөмішін пайдаланыңыз.

*Ескерту: Құрылғы негізгі экранға оралып, кофені қайнату кезінде таңдалған иіс күшін сақтайды.*



### Тартқыш параметрлерін реттеу

Бірнеше функциялы құрал тұтқасына біріктірілген тартқышты реттеу пернесінен тұратын тартқыш параметрлерін реттеуге болады. Өрбір параметрді таңдаған сайын керамикалық кофе тартқыш әрбір қайнатқан кофе шынысы үшін тегіс ұнтақ береді. Бұл толық кофе иісін сақтайды және әрбір шыныға керемет дәм жеткізеді.

**Ескерту:** Құрылғыда кофе дәндерін ұнтақтау кезінде тартқыш параметрлерін ғана реттеуге болады.

- 1 Кофе тамызу шүмегі астына шыны қойыңыз.
- 2 Дәндер ыдысы қақпағын ашыңыз.
- 3 ESPRESSO (Эспрессо) түймесін басыңыз.
- 4 Тартқышта ұнтақтауды бастаған кезде тартқышты реттеу пернесін тартқышты реттеу тұтқасына (1) салыңыз. Сол немесе оң (2) жаққа басып бұраңыз.
  - Таңдауға болатын 10 түрлі тартқыш параметрі болады. Жол қысқа болса, кофе күшті болады. 2 немесе 3 кофені жаңа параметрде қайнатқаннан кейін айырмашылық байқалады.

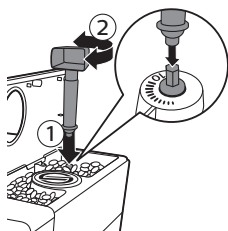

**Абайлаңыз:** Тартқышты зақымдамау үшін тартқышты реттеу тұтқасын әр ретте бір ойықтан көбірекке бұрмаңыз.

### Техникалық қызмет және күтім

Құрылғыға техникалық қызмет көрсету қызмет мерзімін ұзартуда және кофенің оңтайлы сапасы мен дәмін қамтамасыз етуде маңызды.

#### Тамшы наусын және кофе дәндері ыдысын тазалау

Құрылғы қосулы кезде келесі әрекеттерді орындаңыз:

- Дисплейде "кофе ұнтақтары ыдысын босату" белгішесі көрсетілсе, кофе ұнтақтары ыдысын босатыңыз.
- Тамшы наусы бойынша тамшы наусының толық индикатор ашылса, тамшы наусы толық болады. Тамшы наусын күн сайын босатып тазалаңыз.

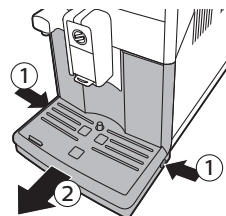
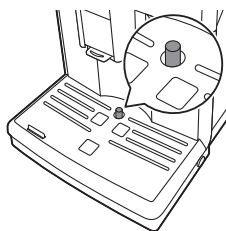

- 1 Тамшы наусының (1) бүйіріндегі босату түймелерін басып, тамшы наусын құрылғыдан (2) тартып шығарыңыз.
- 2 Кофе ұнтақтары ыдысын алып босатыңыз.
- 3 Тамшы наусын ағын сумен босатып шайыңыз.
- 4 Кофе ұнтақтары ыдысын тамшы наусына кері салыңыз.
- 5 Бір басумен орнына құлыпталғанша тамшы наусын құрылғыға кері сырғытыңыз.

**Ескерту:** Тамшы наусын алып тастау кезінде құрылғы қосулы екендігін тексеріңіз. Егер тамшы наусын алу алдында құрылғы өшірілсе, тамшы наусы босаған кезде құрылғыны қайта қосу кезінде "кофе ұнтақтары ыдысын босату" белгішесі дисплейде көрінеді.

**Су ыдысын тазалау**

- 1** Құрылғыдан су ыдысын алып, оны таза сумен жүйелі түрде шайыңыз.
- 2** Су ыдысына MAX (Макс) көрсеткішіне дейін таза су толтырып, құрылғыға қайта сырғытып кіргізіңіз.

**Кофе құрамдастарын тазалау**

- Дәл ыдысын құрғақ матамен айына бір рет тазалаңыз.
- Қажет болса, алдын ала ұнтақталған кофе бөлімін құрғақ шүберекпен сүртіңіз.

**Қайнату құралын тазалау****Қайнату құралын апта сайын тазалау**

- 1** Құрылғыны өшіріп, розеткадан ажыратыңыз.
- 2** Кофе дәндері ыдысымен тамшы науасын алып тастаңыз.
- 3** Тамшы науасын босатып, ағын сумен шайыңыз.
- 4** Кофе дәндері ыдысын босатып, жылы ағын су астында шайыңыз.
- 5** Қызмет көрсету есігін ашыңыз.
- 6** PUSH (Басу) түймесін (1) басып, қайнату құралы тұтқасын тартып, құрылғыдан (2) алыңыз.

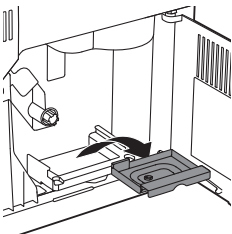
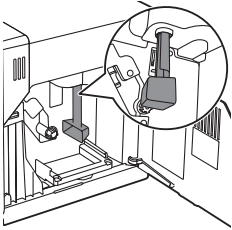
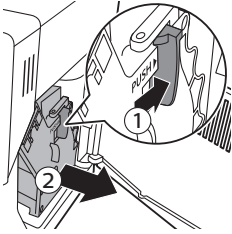

- 7** Қасықтың сабымен немесе құрылғымен қамтамасыз етілген бірнеше функциялы құралмен кофе шығару арнасын тазалаңыз. Оны суретте көрсетілгендей салыңыз.

- 8** Кофе қалдықтары ыдысын алып, оны босатып, жылы ағын суда шайыңыз. Оны құрғатып қайта салыңыз.

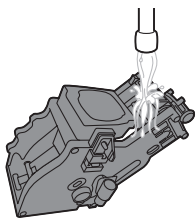

**9** Қайнату құралын жылы сумен дұрыстап шайыңыз. Жоғарғы сүзгіні абайлап тазалаңыз.

**Абайлаңыз:** Қайнату құралын ыдыс жуу құрылғысында тазаламаңыз және оны тазалау үшін жуу сұйықтығын немесе тазалағыш зат пайдаланбаңыз. Бұл қайнату құралының ақаулығына себеп болып, кофе дәміне кері әсер етуі мүмкін.

**10** Қайнату құралын ауада дұрыстап құрғатыңыз.

*Ескерту:* Талшықтардың қайнату құралында жиналуын болдырмау үшін қайнату құралын шүберекпен сүртпеңіз.

**11** Құрылғы ішін жұмсақ сулы шүберекпен тазалаңыз.

**12** Қайнату құралын құрылғыға қайта сырғыту алдында бүйірдегі екі анықтамалық белгі сәйкес келетінін тексеріңіз. Егер олар сәйкес келмесе, мына қадамды орындаңыз:

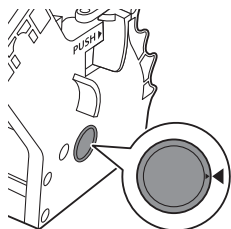

- Тұтқа қайнату құралының түбіне тиіп тұрғанын тексеріңіз.

**13** Қайнату құралының құлыптау ілмегі дұрыс күйде екенін тексеріңіз.

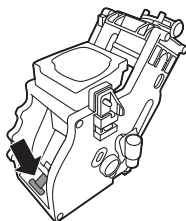

- Дұрыс орналастыру үшін ілгекті шеткі жоғарғы күйде болғанша жоғары қарай басыңыз.

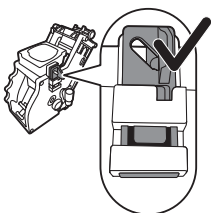

- Әлі шеткі төменгі күйде болса, ілгек дұрыс орналастырылмаған.

**14** Қайнату құралын бағыттағыштар бойымен орнына «шырт» етіп түскенше құрылғыға сырғытыңыз.

Абайлаңыз: PUSH түймесін баспаңыз.

**15** Қызмет көрсету есігін жабыңыз.

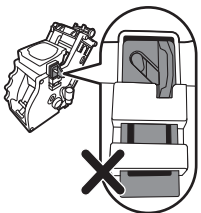

### Майлау үстелімен қайнату құралын ай сайын тазалау

- Құрылғыда 500 шыны кофе қайнатылғанда немесе айына бір рет осы тазалау циклін орындаңыз.
- Осы тазалау цикліне майлау үстелін пайдаланыңыз.

**Абайлаңыз: Тазалауға тек майлау үстелдерін пайдаланыңыз. Оларда қақ түсіру функциясы болмайды.**

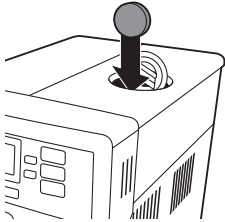

- 1** Кофе тамызу шүмегі астына ыдысты қойыңыз.
- 2** GROUND COFFEE (Ұнтақталған кофе) опциясын таңдау үшін AROMA STRENGTH (Иіс күші) түймесін басыңыз.
- 3** Майлау үстелін алдын ала ұнтақталған кофе бөліміне салыңыз.
- 4** CAFFÈ CREMA (Кремді кофе) түймесін басыңыз. Құрылғы кофе тамызу шүмегінен су тамызады.
- 5** Прогресс жолағы ортасына жеткен кезде құрылғының артындағы негізгі қосқышты OFF (Өшірулі) күйге орнатыңыз.
- 6** Майлау ерітіндісі жұмысының шамамен 15 минут жұмыс істеуіне мүмкіндік беріңіз.
- 7** Негізгі қосқышты ON (Қосулы) күйіне орнатыңыз.
- 8** Құту режимі түймесін басыңыз.
- 9** Құрылғы автоматты шаю циклін орындалуын күтіңіз.
- 10** "Қайнату құралын апта сайын тазалау" процедурасын орындаңыз.
- 11** Кофе дәндері ыдысымен тамшы науасын алып тастаңыз. Тамшы науасын және кофе дәндері ыдысын босатып, оларды кері құрылғыға салыңыз.
- 12** GROUND COFFEE (Ұнтақталған кофе) опциясын таңдау үшін AROMA STRENGTH (Иіс күші) түймесін басыңыз.
- 13** CAFFÈ CREMA (Кремді кофе) түймесін басыңыз. Құрылғы кофе тамызу шүмегінен су тамызады.
- 14** 12 және 13 қадамдарын екі рет қайталаңыз. Тамызылған суды тастаңыз.
- 15** Тамшы науасын тазалау үшін майлау үстелін тамшы науасына салып, ыстық сумен сыйымдылықтың екіден үшіне дейін тамшы науасын толтырыңыз. Майлау үстелінің шамамен 30 минут майлануына мүмкіндік беріңіз. Одан кейін тамшы науасын босатып, дұрыстап шайыңыз.

### Қайнату құралын ай сайын майлау

Құрылғыда 500 шыны кофе қайнатылғанда немесе айына бір рет қайнату құралын майлаңыз.

- 1** Құрылғыны өшіріп, розеткадан ажыратыңыз.
- 2** Қайнату құралын алып, "Қайнату құралын ай сайын тазалау" бөлімінде сипатталғандай жылы ағын суда шайыңыз.
- 3** Қайнату құралының төменгі жағындағы білікке біраз майлағыш жағыңыз.

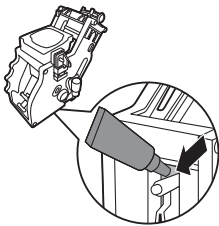

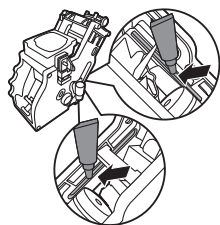

- 4 Екі жағындағы рельстерге май қолданыңыз (суретті көріңіз).
- 5 "Қайнату құралын ай сайын тазалау" бөлімінде сипатталғандай қайнату құралын салыңыз.

### Сүт графинін тазалау

#### Сүт графинін күн сайын тазалау: Жылдам тазалау

Сүт негізіндегі сусынды дайындағаннан кейін графин тазалау белгішесі дисплейде пайда болады.

- 1 Графин тазалау белгішесі дисплейде пайда болған кезде тазалау циклін орындау керек болса, ОК түймесін басыңыз.

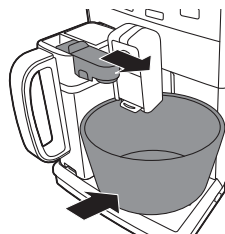

- 2 Сүт көбігін тамызу шүмегі астына ыдысты қойып, сүт көбігін тазалау шүмегін тартып шығарыңыз.
- 3 Ыстық суды тамызуды бастау үшін ОК түймесін басыңыз.

#### Сүт графинін дұрыстап тазалау үшін келесі ережені қосу керек болады:

- 1 Сүт графині үстін демонтаждау.

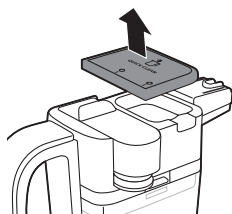

- 2 Сүт графині қақпағын алып тастаңыз.

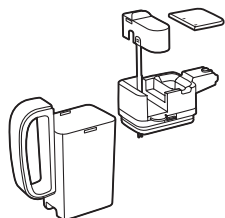

- 3 Сүт көбігін тамызу шүмегін графин үстінен алып тастаңыз.
- 4 Сүт көбігін тамызу шүмегінен кіріс түтікті алып тастаңыз.
- 5 Кіріс түтікті жылы ағын сумен дұрыстап шайыңыз.

#### Сүт графинін апта сайын тазалау

Сүт көбігін тамызу шүмегі 5 құрамдастан тұрады. Барлық құрамдастарды аптасына бір рет тазалау үшін демонтаждаңыз.

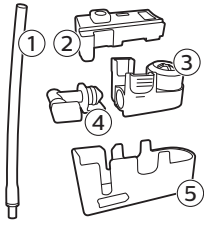

- 1 Соратын құбыр
- 2 Резеңке тірек
- 3 Сүт көбіктеу құралы
- 4 Сүт көбіктеу құралының байланысы
- 5 Тамызу шүмегінің қақпағы

**Сүт графинін демонтаждау**

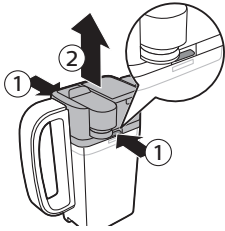

- 1 Сүт графинінің (1) үстіңгі бүйірлеріндегі босату түймелерін басып, сүт графинінің (2) үстін көтеріңіз.

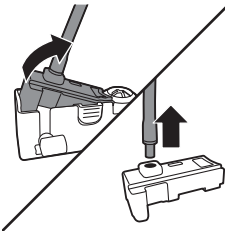

- 2 Тамызу шүмегі қақпағын жоғары бұрап, қолмен берік ұстаңыз. Кіріс түтікті резеңке тіректен тартыңыз.

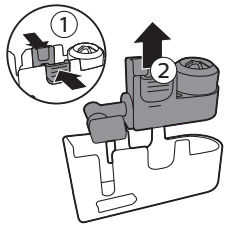

- 3 Сүт көбігін тамызу шүмегіндегі босату түймелерін басып, резеңке тіректен сүт көбіктеу құралын алыңыз.

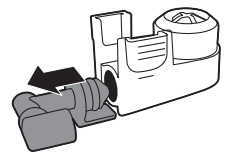

- 4 Сүт көбіктеу құралы байланысын сүт көбіктеу құралынан тартып шығарыңыз.

- 5 Барлық құрамдастарды жылы ағын су астында шайыңыз.

Кеңес: Графинді ескермегенде барлық бөлшектелетін бөліктер ыдыс жуғышта тазаланады.

**Сүт графинін қайта монтаждау**

- 1 Сүт көбігін тамызу шүмегін қайта монтаждау үшін "Сүт көбігін тамызу шүмегін демонтаждау" 2-4 қадамдары кері ретпен орындаңыз.

- 2 Сүт көбігін тамызу шүмегін сүт графині үстіне кері салыңыз.

- 3 Сүт графині үсті сүт графиніне кері салыңыз.

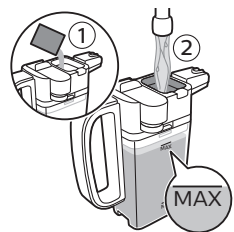
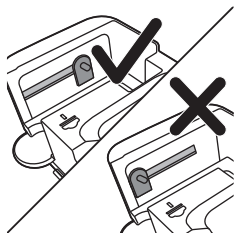

*Ескерту: Сүт көбігін тамызу шүмегін сүт графині үстіне кері салу алдында істікті дұрыс орынға жылжытыңыз. Егер осы істік дұрыс күйде болмаса, сүт көбігін тамызу шүмегін сүт графині үстіне кері салу мүмкін емес.*

### Сүт графинін ай сайын тазалау

Осы тазалау цикліне тек SA6705 SAECO сүт тізбегін тазалау құралын пайдаланыңыз.

- 1 Сүт графиніне (1) сүт тізбегін тазалау құралы пакетін төгіңіз. Одан кейін сүт графинін MAX (Макс) деңгей көрсеткішіне (2) деңгейіне дейін сумен толтырыңыз.
- 2 Сүт графинін құрылғыға салып, сүт көбігін тамызу шүмегі астына ыдысты қойыңыз.
- 3 MENU/SPECIAL DRINKS (Мәзір/арнайы сусындар) түймесін басып, "Drinks" (Сусындар) пәрменін таңдап, сүт көбігіне айналдырыңыз. Тазалау ерітіндісін тамызуды бастау үшін OK түймесін басыңыз.
- 4 Сүт графині босағанша 3-қадамды қайталаңыз.
- 5 Графин босатылған кезде ыдысты және сүт графинін құрылғыдан алып тастаңыз.
- 6 Сүт графинін дұрыстап шайып, MAX (Макс) деңгейі көрсеткішіне дейін таза сумен толтырыңыз.
- 7 Сүт графинін құрылғыға салыңыз.
- 8 Сүт көбігін тамызу шүмегі астына ыдысты қойыңыз.
- 9 MENU/SPECIAL DRINKS (Мәзір/арнайы сусындар) түймесін басып, графинді шаю циклін бастау үшін арнайы сусындар мәзірінде "сүт көбігі" пәрменін таңдаңыз.
- 10 Сүт графині босағанша 9-қадамды қайталаңыз.

*Ескерту: осы қадам барысында тамызылған ерітіндіні ішпеңіз*

**11** 6-10 қадамдарын қайталаңыз.

**12** Құрылғы суды тамызуды тоқтатқан кезде цикл аяқталады.

**13** Барлық құрамдастарды демонтаждап, жылы ағын су астында шайыңыз. Құрылғы пайдалануға дайын.

### Қақ түсіру процедурасы

Дисплейде "Start descaling?" (Қақ түсіруді бастау керек пе?) сұралған кезде құрылғы қағын түсіру керек. Егер дисплейде осы сұрақ пайда болған кезде құрылғы қағы түсірілмесе, құрылғы жұмысы тоқтауы мүмкін. Мұндай жағдайда жөндеу жұмысы кепілдікпен қамтылмайды.

Құрылғы қағын түсіру үшін тек Saeco қағын түсіру ерітіндісін пайдаланыңыз. Saeco қағын түсіру ерітіндісі құрылғының оңтайлы өнімділігін қамтамасыз етуге арналған. Басқа өнімдерді пайдалану құрылғыны зақымдауы және суда қалдықтар қалдыруы мүмкін. Saeco қақ түсіру ерітіндісін [www.shop.philips.com/service](http://www.shop.philips.com/service) торабында онлайн дүкенде сатып алуға болады.

Қақтан тазалау процедурасы 23 минутқа созылады және қақтан тазалау циклі (20 минут) мен шаю циклінен (3 минут) тұрады. Қақ түсіру немесе шаю циклін ESC түймесін басумен уақытша тоқтатуға болады. Қақ түсіру немесе шаю циклін жалғастыру үшін OK түймесін басыңыз.

Ескерту: Қақ түсіру процедурасы кезінде қайнату құралын алмаңыз.

Абайлаңыз! Қақ түсіру процедурасы кезінде қақ түсіру ерітіндісін немесе тамған суды ішпеңіз.

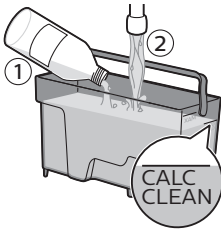
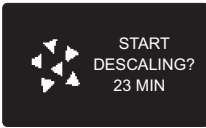

- 1** Дисплейде "Start descaling?" (Қақ түсіруді бастау керек пе?) сұралған кезде қақ түсіру процедурасын бастау үшін ОК түймесін басыңыз.  
*Ескерту: Қақ түсіругі өткізіп жіберу үшін ESC түймесін басуға болады. Егер қақ түсіру процедурасын кейін бастау керек болса, MENU/SPECIAL DRINKS (Мәзір/арнайы сусындар) түймесін басып, "Menu" (Мәзір) түймесін таңдап, "Descaling" (Қақ түсіру) опциясын таңдау айналдырыңыз. Растау үшін ОК түймесін басыңыз.*
- 2** Су ыдысынан AquaClean сүзгісін алып тастау дисплейде сұралады (қажет болғанда). Сүзгіні алып тастап, растау үшін ОК түймесін басыңыз.
- 3** Дисплей тамшы науасын босатуды сұрайды. Тамшы науасын босатып, растау үшін ОК түймесін басыңыз.
- 4** Дисплейде сүт көбігін салу сұралады. Сүт графинін жартылай толтырып, графинді салып, сүт тамызу шүмегін ашыңыз. Мақұлдау үшін, ОК түймесін басыңыз.
- 5** Үлкен ыдысты (1,5 л) кофе тамызу шүмегі астына қойып, растау үшін ОК түймесін басыңыз.
- 6** Су ыдысына қақ түсіру ерітіндісін құйыңыз. Су ыдысын тұщы сумен CALC CLEAN (Қақтан тазалау) деңгейі көрсеткішіне дейін толтырыңыз. Су ыдысын құрылғыға кері салыңыз. Мақұлдау үшін, ОК түймесін басыңыз.
  - Қақ түсіру циклінің бірінші фазасы басталады. Құрылғы аралықтарда қақ тазалау ерітіндісін тамызуды бастайды.
  - Дисплейде қақ тазалау белгішесі, фаза көрсеткіші және ұзақтығы көрсетіледі. Осы бірінші фаза 20 минут уақыт алады.
- 7** Су ыдысы босағанша құрылғының қақ тазалау ерітіндісін тамызуына мүмкіндік беріңіз.
- 8** Су ыдысын шығарып алып, шайыңыз.
- 9** Су ыдысын тұщы сумен CALC CLEAN (Қақтан тазалау) деңгейі көрсеткішіне дейін толтырыңыз. Су ыдысын құрылғыға кері салып, ОК түймесін басыңыз.
- 10** Сүт графинін алып шайыңыз. Сүт графинін MIN (Мин) деңгей көрсеткішіне деңгейіне дейін сумен толтырыңыз. Сүт графинін құрылғыға салып, сүт көбігін тамызу шүмегін ашыңыз.
- 11** Ыдысты алып босатып, оны кофе тамызу шүмегі астына қойыңыз. Растау үшін ОК түймесін басыңыз.
- 12** Шаю цикліндегі қақ түсірудің екінші фазасы басталады. Осы фаза 3 минут уақыт алады. Дисплейде шаю белгішесі, фаза көрсеткіші және ұзақтығы көрсетіледі.

*Ескерту: Егер су ыдысы CALC CLEAN (Қақтан тазалау) деңгейіне дейін толмаса, құрылғы басқа шаю циклін талап етуі мүмкін.*



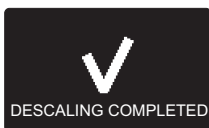

**13**Құрылғы суды тамызуын тоқтатқанын күтіңіз. Дисплейде кеңес пайда болған кезде қақ түсіру процедурасы аяқталады.

**14**Қақ түсіру циклінен шығу үшін ОК түймесін басыңыз. Құрылғы қыза бастап, автоматы шаю циклін орындайды.

**15**Ыдысты алып босатыңыз.

**16**Қақ түсіруден кейін сүт графинін тазалау үшін "Сүт графинін апта сайын тазалау" процедурасын орындаңыз.

**17**"Апта сайын қайнату құралын тазалау" циклін орындаумен қайнату құралын тазалаңыз.

**18**Жаңа AquaClean сүзгісін су ыдысына орнатыңыз.

Кеңес: AquaClean сүзгісін қолдану қақ түсіру қажеттілігін қысқартады!

### Қақ түсіру процедурасына кедергі жасалғанда орындалатын әрекет

Қақ түсіру процедурасы басталса, құрылғыны өшірмей процедураны толығымен аяқтау қажет. Егер цикл барысында құрылғы ластанса, күту режимі түймесін басумен қақ түсіру процедурасынан шығуға болады. Егер осы орын алса немесе қуат ақаулығы не сымның кездейсоқ ажыратылуы жағдайында келесіні орындаңыз:

**1** Су ыдысын толығымен босатып шайыңыз.

**2** Су ыдысына CALC CLEAN көрсеткішіне дейін су толтырып, құрылғыға қайта сырғытып кіргізіңіз. Құрылғы қызуда өрі автоматты шаю бағдарламасын орындап жатыр.

**3** Сусындарды қайнату алдында қолмен шаю циклін орындаңыз, "Қолмен шаю циклі" бөлімін көріңіз.

*Ескерту: Егер қақ түсіру процедурасы аяқталмаса, құрылғы басқа қақ түсіру процедурасы барынша тез талап етеді.*

### Ескерту белгішелері және қате кодтары

#### Ескерту белгішелерінің мағынасы

Ескерту сигналдары қызыл түсте көрсетіледі. Төменде дисплейде пайда болуы мүмкін ескертулер және мағыналары тізімін табуға болады.

- Су ыдысын тұщы сумен MAX (Макс) деңгей көрсеткішіне дейін толтырыңыз.



- Дән ыдысы бос. Дән ыдысына жаңа кофе дәндерін салыңыз.



- Қайнату құралы құрылғыда жоқ. Топты салыңыз.



- Ыстық су тамызу шүмегі орнатылмаған. Ыстық су тамызу шүмегін салыңыз.



- Тамшы науасын салып, қызмет есігін жабыңыз.



- Сүт графині орнатылмайды. Сүт графинін құрылғыға салыңыз.



- Тартылған кофе ыдысын алып босатыңыз.



- Қайнату құралындағы ұнтақ тым көп. Қайнату құралын тазалаңыз.



- Егер қате код іске қосылса, дисплейдегі код мағынасын және орындалатын әрекетті көру үшін "Қате кодтарының мағынасы" бөлімін көріңіз. Осы белгіше дисплейде көрсетілген кезде құрылғыны пайдалану мүмкін емес.



### Қате кодтарының мағынасы

Қате коды	Мәселе	Себеп	Мүмкін шешімі
1	Кофе тартқыш құлыптаулы	Кофені шығару арнасы бітелген	Бірнеше функциялы құрал тұтқасымен немесе қасық тұтқасымен кофені шығару арнасын дұрыстап тазалаңыз.
3 - 4	Қайнату құралын алу мүмкін емес.	Қайнату құралы ластанған немесе дұрыс орналастырылмайды.	Қызмет көрсету есігін жабыңыз. Құрылғыны өшіріп қайта қосыңыз. Дисплейде "құрылғы дайын" белгішесінің қосылуын күтіп, қайнату құралын алыңыз. Қайнату құралын тазалап, жақсы майланғанын тексеріңіз.
5	Су тізбегінің мәселесі	Су тізбегінде ауа бар.	AquaClean сүзгісін алып, құрылғыны өшіріп қайта қосыңыз. Егер құрылғы жұмыс істесе, сүзгіні ауыстырыңыз.

Қолмен шаю циклін орындаңыз.

Қате коды	Мәселе	Себеп	Мүмкін шешімі
			Су ыдысын <b>ҚҰРЫЛҒЫ</b> дан шығарып алыңыз. Түбінде кофе дәндері бар-жоғын тексеру үшін су ыдысы бөлімін тексеріңіз. Оларды алыңыз. <b>ҚҰРЫЛҒЫ</b> ны қосып өшіріңіз.

Басқа қате кодтары

**ҚҰРЫЛҒЫ**ны өшіріп, 30 секундтан кейін қайта қосыңыз. 2 немесе 3 рет қайталаңыз.

Егер жоғарғы шешімдер дисплейден қате кодын жоюға көмектеспесе және **ҚҰРЫЛҒЫ** кері қалыпты жұмыс ретіне қайтарса, Philips Saeco анықтама желісіне хабарласыңыз. Контакт мәліметтерін кепілдік буклетінен немесе [www.saeco.com/support](http://www.saeco.com/support) торабынан табуға болады.

#### Ақаулықтарды жою

Мәселе	Себеп	Шешім
<b>Құрылғы қосылмайды.</b>	<b>Құрылғы</b> ажыратылады немесе негізгі қосқыш OFF (Өшірулі) күйінде болады.	Электр сымы дұрыс салынғанын тексеріңіз.
		Негізгі қосқыш ON (Қосулы) күйіне орнатылғанын тексеріңіз.
<b>Құрылғы DEMO (Демо) режимде болады.</b>	Күту режимі түймесі 8 секундтан артық басылды.	<b>Құрылғы</b> артындағы негізгі қосқыш қосылған кезде <b>Құрылғы</b> ны өшіріп қайта қосыңыз.
Тамшы науасы жылдам толтырылады.	Бұл қалыпты жағдай. <b>Құрылғы</b> да ішкі тізбекті және қайнату құралын шаюға су пайдаланылады. Ішкі жүйе арқылы тікелей тамшы науасына су ағады.	"Тамшы науасы толық" индикаторы тамшы науасының қақпағында ашылған кезде тамшы науасын босатыңыз.
		Шайылған суды жинау үшін тамызу шүмегіне шыныны қойыңыз.
Кофе дәндерінің ыдысы толық белгішесі көрсетуі қалады.	<b>Құрылғы</b> өшірілген кезде кофе дәндерінің ыдысы босатылды.	<b>Құрылғы</b> ON (Қосулы) болған кезде кофе дәндері ыдысын босатыңыз. Егер <b>Құрылғы</b> ны өшіру кезінде кофе дәндері ыдысы босатылса, кофе циклін есептегіш қайта орнатылмайды. Бұндай жағдайда ыдыс толмаған жағдайда да дисплейде "кофе дәндері ыдысын босатыңыз" хабары қосулы қалады.

Кофе дәндерінің ыдысы кері жылдам салынды.

Экран хабары кері салуды ұсынбайынша кофе дәндерін кері салмаңыз.

Қайнату құралын алу мүмкін емес.	Қайнату құралы дұрыс орналастырылмайды.	Қызмет көрсету есігін жабыңыз. Құрылғыны өшіріп қайта қосыңыз. Құрылғының дайын экраны пайда болғанша күтіп, одан кейін қайнату құралын алыңыз.
	Кофе дәндері ыдысы алынбайды.	Қайнату құралын алу алдында кофе дәндері ыдысын алыңыз.
	Құрылғы қақ түсіру процесінде тұрып қалды.	Қақ түсіру процесі белсеңді кезде қайнату құралын алу мүмкін емес. Алдымен, қақ түсіру процесін аяқтап, қайнату құралын алыңыз.
Қайнату құралын салу мүмкін емес.	Қайнату құралы дұрыс орында емес.	Кері салу алдында қайнату құралы қалған күйіне салынбады. Иіңтірек қайнату құралы негізімен байланыста екендігін және қайнату құралының ілмегі дұрыс күйде екендігін тексеріңіз.
		Қосып өшірумен құрылғыны қайта орнатыңыз. Тамшы науасын және кофе дәндері ыдысын кері салыңыз. Қайнату құралын шығарып алыңыз. Қызмет есігін жауып, құрылғыны қосып өшіріңіз. Одан кейін қайнату құралын қайта салыңыз.
Кофедегі крем мөлшері тым аз немесе сулы.	Тартқыш үлкен параметрге орнатылған.	Тартқышты дәл параметрге реттеңіз.
	Қайнату құралы ластанған.	Қайнату құралын тазалаңыз. Дұрыстап тазалау үшін майлау үстелімен ай сайынғы тазалау процедурасын орындаңыз.
	Кофені шығару арнасы ластанған.	Бірнеше функциялы құрал тұтқасымен немесе қасық тұтқасымен кофені шығару арнасын дұрыстап тазалаңыз.
	Кофе қоспасы дұрыс емес.	Басқа кофе қоспасын пайдаланыңыз.
Кофе жетерліктей ыстық емес.	Пайдаланылатын шынылар суық.	Ыстық сумен шаю арқылы шыныларды алдын ала қыздырыңыз.
	Температура тым төмен деңгейге орнатылған. Мәзір параметрлерін тексеріңіз.	Температураны мәзірдегі жоғары деңгейге орнатыңыз.
	Сүт қосылды.	Қосылатын сүт жылы немесе суық, кофе температурасын шамалы төмендетуге болады.

Құрылғы кофе дәндерін ұнтақтайды, бірақ кофе шықпауы мүмкін.	Тарту тым кішкентай күйге орнатылған.	Тартқышты үлкен параметрге реттеңіз.
	Қайнату құралы ластанған.	Қайнату құралын тазалаңыз.
	Кофе тамызу шүмегі ластанған.	Кофе тамызу шүмегін және саңылауларын құбыр тазалау құралымен тазалаңыз.
	Кофені шығару арнасы құлыпталған.	Бірнеше функциялы құрал тұтқасымен немесе қасық тұтқасымен кофені шығару арнасын тазалаңыз.
Кофе баяу шығады.	Дән тым ұсақ болып ұнтақталды.	Тартқышты үлкен параметрге реттеңіз.
	Қайнату құралы ластанған.	Қайнату құралын тазалаңыз.
	Кофені шығару арнасы құлыпталған.	Бірнеше функциялы құрал тұтқасымен немесе қасық тұтқасымен кофені шығару арнасын тазалаңыз.
	Құрылғы тізбегі құлыпталған.	Құрылғының қағын тазалаңыз.
Сүт көбіктелмейді.	Сүт графині ластанған немесе дұрыс салынбаған.	Графинді тазалап, күйін тексеріп, дұрыстап салыңыз.
	Сүт көбігін тамызу шүмегі толығымен ашылмаған.	Сүт көбігін тамызу шүмегі дұрыс күйге орнатылғанын тексеріңіз.
	Сүт графині толығымен монтаждалмаған.	Барлық құрамдастар дұрыс монтаждалғанын тексеріңіз.
	Пайдаланылатын сүт түрі көбіктендіруге арналмаған.	Әр түрлі сүт түрлері көбіктің әр түрлі мөлшерлеріне және әр түрлі сүт сапаларына өкеледі. Жақсы сүт көбігі нәтижесін беретін келесі сүт түрлері сыналды: жартылай майы алынған, толығымен майлы сиыр сүті, соя және лактозасыз сүт. Сүттің басқа түрлері сыналмады және сүт көбігінің кішкентай мөлшерін беруі мүмкін.
AquaClean сүзгісін белсендіру мүмкін емес, себебі дисплейде кеңес көрсетілмейді.	Сүзгі белсендірілді.	Жаңа сүзгіні белсендіру алдында кемінде 10 шыныға (әрқайсысына 100 мл) тамызу керек. Жаңа сүзгіні белсендіру кезінде абай болыңыз, сүзгі есептегіш автоматты түрде артады.

Сүзгіні белсендіру мүмкін емес және құрылғы қақ түсіруді сұрайды.	8 AquaClean сүзгі әлдеқашан ауыстырылды. 8 сүзгіні ауыстырғаннан кейін құрылғы қағын түсіру керек.	Алдымен, құрылғы қағын түсіріп, сүзгіні орнатыңыз.
<p data-bbox="396 286 737 355">AquaClean су сүзгісінің сигналы жыпылықтай бастаған кезде сүзгі ауыстырылмайды.</p> <p data-bbox="774 286 1115 338">Алдымен, құрылғы қағын түсіріп, сүзгіні орнатыңыз.</p>		
<p data-bbox="396 425 762 564">Алғашқы орнату барысында шамамен 50 кофе (100 мл шыны негізінде) қайнатылғаннан кейін сүзгі орнатылмайды. AquaClean сүзгісін орнату алдында құрылғы толығымен шөгіндісіз болады.</p> <p data-bbox="774 425 1121 616">Алдымен, құрылғы қағын түсіріп, жаңа AquaClean сүзгісін орнатыңыз. Қақ түсіргеннен кейін сүзгі есептегіш 0/8 күйіне қайта орнатылады. Сүзгіні ауыстырғаннан кейін құрылғы мәзірінде сүзгінің белсендіруін растаңыз.</p>		
<p data-bbox="396 633 737 685">Алғашқы орнату кезінде мәзірде AquaClean сүзгісі белсендірілмеді.</p> <p data-bbox="774 633 1115 685">Алдымен, құрылғы қағын түсіріп, жаңа сүзгіні орнатыңыз.</p>		
AquaClean сүзгісі орнатылды, бірақ қақ түсіру хабары пайда болады.	8 сүзгіні ауыстырғаннан кейін құрылғы қағын түсіру керек	Алдымен, құрылғы қағын түсіріп, жаңа AquaClean сүзгісін орнатыңыз. Бұл сүзгі есептегішті 0/8 күйіне қайта орнатады. Сүзгіні ауыстырғаннан кейін құрылғы мәзірінде сүзгінің белсендіруін растаңыз.
<p data-bbox="119 902 384 980">8 сүзгіні ауыстыру алдында қақ түсіру хабары пайда болады.</p> <p data-bbox="396 902 686 980">Алғашқы орнату барысында AquaClean сүзгісі дұрыс белсендірілмеді.</p> <p data-bbox="774 902 1115 1006">Алдымен, құрылғы қағын түсіріп, жаңа AquaClean сүзгісін орнатыңыз. Сүзгіні құрылғы мәзірінде белсендіріңіз.</p>		
<p data-bbox="396 1041 737 1093">Құрылғыны пайдаланғаннан кейін AquaClean сүзгісі салынды.</p>		
<p data-bbox="396 1111 737 1163">Құрылғы мәзірінде ауыстырылған сүзгі белсендірілмеді.</p>		
<p data-bbox="396 1189 762 1241">Сүзгі таңбасы жыпылықтай бастаған кезде сүзгіні ауыстырылмайды.</p>		
Сүзгі бекітілмейді.	Сүзгі ауасын алып тастау керек.	Ауа көпіршіктерінің сүзгіден шығуына мүмкіндік беріңіз.
<p data-bbox="396 1328 674 1362">Су ыдысында әлі де су бар.</p> <p data-bbox="774 1328 1127 1380">Сүзгіні орнату алдында су ыдысын босатыңыз.</p>		
<p data-bbox="396 1406 737 1458">AquaClean сүзгісінен басқа сүзгіні орнатуға әрекет жасаңыз.</p> <p data-bbox="774 1406 1102 1440">Тек AquaClean сүзгісі бекітіледі.</p>		

Құрылғы астында су болады.

Тамшы науасы тым көп және артық толған.

Тамшы науасы бойынша тамшы науасының толық индикатор ашылса, тамшы науасын босатыңыз. Құрылғы қағын түсіруді бастау алдында тамшы науасын босатыңыз.

Құрылғы көлденең бетке орналастырылмайды.

Тамшы науасының толық индикаторы дұрыс жұмыс істеу үшін құрылғыны көлденең бетке орналастырыңыз.

*Ескерту: Егер осы кестедегі ақпарат мәселесін шешу мүмкін болмаса, Philips Saeco анықтама желісіне хабарласыңыз.*

### Көрсетілім режимі функциясы

Құрылғы демо режим функциясымен қамтамасыз етіледі.

- 1 Демо режим функциясына кіру үшін STANDBY (Күту режимі) түймесін 8 секундтан артық басып тұрыңыз.
- 2 Демо режимнен шығу үшін құрылғы артындағы негізгі қосқышпен құрылғыны ӨШІРІҢІЗ және ҚОСЫҢЫЗ.

### Saeco қосалқы құралдарына тапсырыс беру

Құрылғыны тазалау және қағын түсіру үшін тек Saeco техникалық қызмет өнімдерін пайдаланыңыз. Осы өнімдерді [www.shop.philips.com/service](http://www.shop.philips.com/service) торабында Philips онлайн дүкенінде (еліңізде қолжетімді болғанда), жергілікті сатушыдан немесе өкілетті қызмет көрсету орталықтарынан сатып алуға болады.

Техникалық қызмет көрсету өнімдеріне тапсырыс беру:

Түр нөмірі	Өнім
CA6700	Қақ түсіру ерітіндісі
CA6903	AquaClean сүзгісі
HD5061	қайнату құралының майы
CA6704	Қақ түсіру үстелдері
CA6705	Сүт тізбегін тазалау құралы

### Техникалық ерекшеліктер

Өндіруші өнімнің техникалық сипаттамаларын жетілдіру құқығын сақтайды. Барлық алдын ала орнатылған мөлшерлер шамалас болады.

Сипаттама	Мөні
Корпус материалы	Термопластикалық
Өлшемі (е x б x д)	221 x 335 x 430 мм
Салмағы	8,9 кг



Қуат сымы ұзындығы	800 - 1200 мм
Басқару тақтасы	Алды
Шыныаяқ өлшемі	152 миллиметрге дейін
Су ыдысы	1,8 литр, алынбалы
Кофе дөңдерінің ыдысының сыйымдылығы	250 г
Тартылған кофе тартпасының сыйымдылығы	15 пакет
Сүт графині сыйымдылығы	500 мл
Сорап қысымы	15 бар
Бойлер	тот баспайтын болаттан жасалған бойлер
Қауіпсіздік құрылғылары	термиялық сақтандырғыш
Энергияны үнемдеу	< 1 Втсағ
Номинал кернеу - Қуат номиналы - Қуат көзі	Қызмет есігінің ішіндегі деректерді көріңіз

### Өңдеу



- Бұл таңба осы өнімді қалыпты тұрмыстық қалдықпен бірге тастауға болмайтынын білдіреді (2012/19/EU).
- Электрондық және электр өнімдерін бөлек жинау бойынша жергілікті ережелерді орындаңыз. Дұрыс тастау қоршаған ортаға және адам денсаулығына кері әсерін тигізбеуге көмектеседі.

### Кепілдік және қолдау көрсету

Егер сізге ақпарат немесе қолдау қажет болса, [www.saeco.com/support](http://www.saeco.com/support) сайтына кіріңіз немесе бөлек кепілдік парақшасын оқыңыз.

Ақпарат немесе қолдау қажет болса, еліңіздегі Philips Saeco анықтама желісіне хабарласыңыз. Контактілер бөлек қамтамасыз етілетін кепілдік буклетіне қосылады немесе [www.saeco.com/support](http://www.saeco.com/support) торабына кіріңіз.

Өндіруші: "Филипп Консьюмер Лайфстайл Б.В.", Туссендиепен 4, 9206 АД, Драхтен, Нидерланды.

Ресей және Кедендік Одақ территориясына импорттаушы: "ФИЛИПС" ЖШҚ, Ресей Федерациясы, 123022 Мәскеу қаласы, Сергей Макеев көшесі, 13-үй, тел. +7 495 961-1111

Қазақстан Республикасында сатып алынған тауарға қатысты шағымдарды қабылдайтын заңды тұлға: «Филипп Казахстан» ЖШС Манас көшесі, 32А, 503-кеңсе, 050008, Алматы қаласы, Қазақстан, тел. 8 75 11 65 0123

Юр. лицо принимающее претензии в отношении товара, приобретенного на территории Республики Казахстан: ТОО «Филипп Казахстан» ул.Манаса, 32А офис 503, 050008 Алматы, Казахстан, тел. 8 75 11 65 0123. Тұрмыстық қажеттіліктерге арналған







**PHILIPS**

Saeco is a trademark of the Philips Group

**[www.saeco.com/welcome](http://www.saeco.com/welcome)**

4219.440.6450.1 Rev. 00 - 19.10.2015

**EAC**

