

ҚАЗАҚША

РУССКИЙ



Incanto

Type HD8918

 **Saeco**

Register your product and get support at
www.saeco.com/welcome

Қазақша **5**
Русский **40**

1

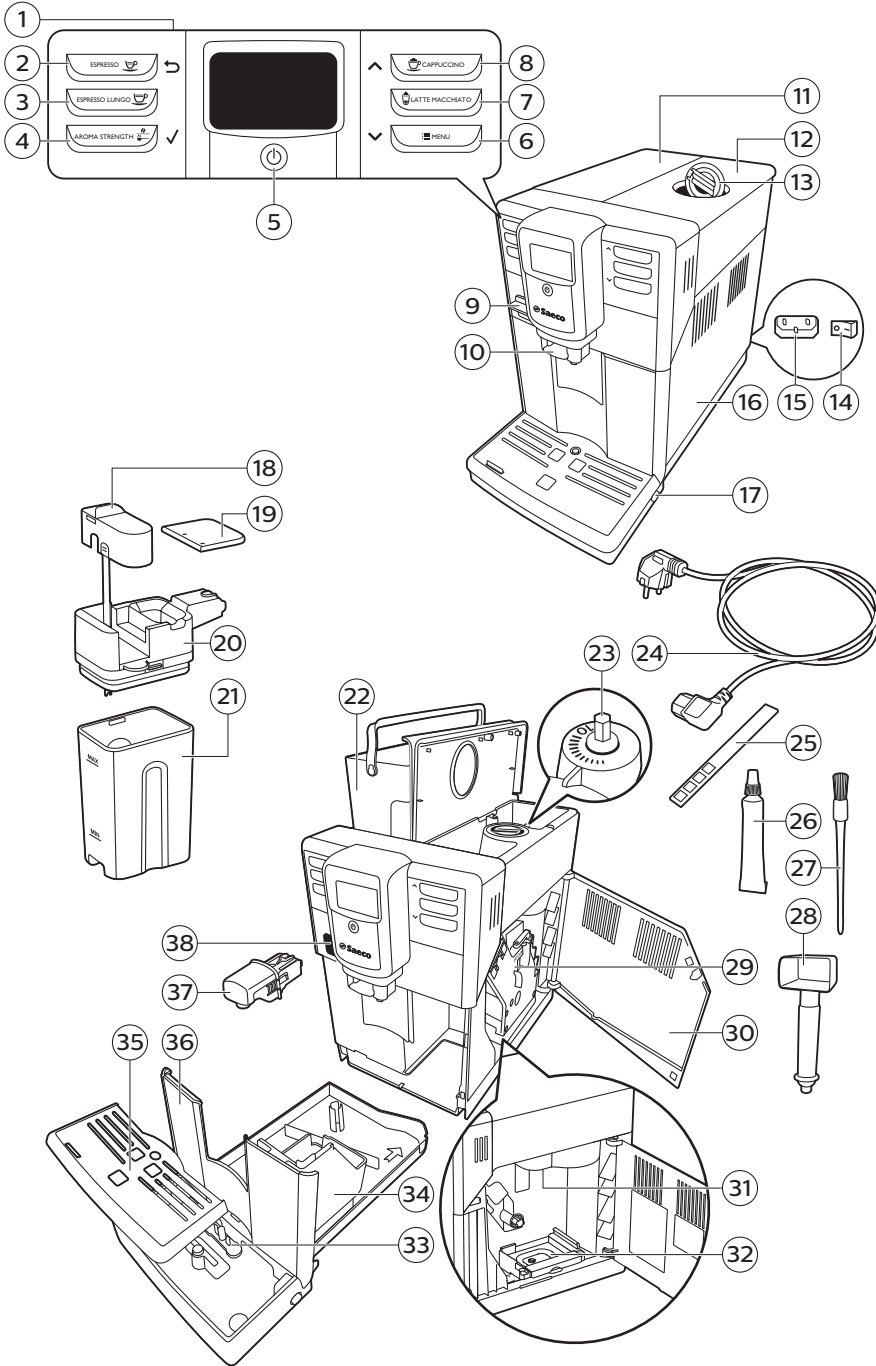

Мазмұны

Кіріспе	6
Маңызды	6
Абайлаңыз	6
Абайлаңыз	7
Электромагниттік өрістер (ЭМӨ)	7
Құрылғыға шолу	8
Пайдаланушы интерфейсі	8
Алғашқы орнату	9
Қолмен шаю циклі	12
Ыстық су тізбегін шаю	12
Кофе қайнату тізбегін шаю	12
AquaClean сүзгісі	13
AquaClean сүзгісін дайындау және орнату	13
AquaClean сүзгісін белсендіру	13
AquaClean сүзгісін ауыстыру	14
Су қаттылығын өлшеу	15
Сусын түрлері және ұзақтықтары	16
Кофе демдеу	17
Кофе тамызу шүмегін реттеу	17
Дәндерден тұратын кофені қайнату	17
1 шыны кофені қайнату	17
2 шыны кофені қайнату	17
Алдын ала ұнтақталған кофені қайнату	17
Сүт негізіндегі сусындарды қайнату	18
Сүт графинін пайдалану әдісі	18
Сүт негізіндегі кофе сусындарын және сүт көбігін қайнату	19
Арнайы сусындар	19
Арнайы сусындар таңдау әдісі	19
Ыстық су тамызу	19
Ыстық су тамызу шүмегін салу және алу	19
Ыстық су тамызу	20
Мөлшерін және дәмін реттеу	20
Saeco бейімдеу жүйесі	20
Кофені және сүт ұзақтығын реттеу	20
Кофе күшін реттеу	21
Тартқыш параметрлерін реттеу	21
Техникалық қызмет және күтім	22
Тамшы науасын және кофе дәндері ыдысын тазалау	22
Қайнату құралын тазалау	23
Қайнату құралын ай сайын майлау	26
Сүт графинін тазалау	27
Қақ түсіру процедурасы	29

Қақ түсіру процедурасына кедергі жасалғанда орындалатын әрекет	31
Ескерту белгішелері және қате кодтары	32
Қате кодтарының мағынасы	33
Ақаулықтарды жою	33
Көрсетілім режимі функциясы	37
Saeco қосалқы құралдарына тапсырыс беру	37
Техникалық ерекшеліктер	38
Өңдеу	38

Кіріспе

Құрметті тұтынушы, Saeco Incanto толық автоматты эспрессо құрылғысын сатып алғаныңызға рахмет!

Кофе — табиғи өнім және оның сипаттамалары табиғатына, араласуына және қуырылуына сәйкес әр түрлі болуы мүмкін. Құрылғы таңдаулы кофе дәндерінің жақсы дәмін алуға мүмкіндік беретін өздігінен реттелетін жүйемен жабдықталады. 10–20 кофені қайнатқаннан кейін өздігінен реттеледі.

Осы пайдаланушы нұсқаулығында құрылғыны орнату, пайдалану, техникалық қызмет көрсету және үздігін алу бойынша қажетті барлық ақпаратты табуға болады. Saeco ұсынған қолдау көрсету қызметін толықтай қолдану үшін, өнімді www.philips.com/welcome сайтында тіркеңіз.

Маңызды

Абайлаңыз

- Құрылғыны техникалық сипаттамаларға сәйкес кернеулі қабырға розеткасына қосыңыз.
- Құрылғыны жерге қосылған розеткаға жалғаңыз.
- Қуат сымы үстел немесе жұмыс орны жиегінен салбырап тұрмауы тиіс не ыстық беттерге тимеуі керек.
- Құрылғыны, электр тығынын немесе қуат сымын суға батырмаңыз (электр тогының соғу қаупі).
- Қуат сымы жалғағышына сұйықтықтарды ешқашан құймаңыз.
- Ыстық су ағынын корпус бөліктеріне тікелей бағыттамаңыз. күйіктер қаупі.
- Ыстық беттерді ұстамаңыз. Саптарын және тұтқаларын қолданыңыз.
- Артқы тақтадағы негізгі қосқышпен құрылғыны өшіріп, электр тығынын розеткадан алып тастаңыз:
 - Егер ақаулық орын алса.
 - Егер құрылғы ұзақ уақыт пайдаланылмаса.
 - Құрылғыны тазалау алдында.
- Қуат сымынан емес, тығыннан тартыңыз.
- Электр тығынын ылғалды қолдармен түртпеңіз.
- Электр тығыны, қуат сымы немесе құрылғының өзі зақымданған болса, құрылғыны қолданбаңыз.
- Құрылымына немесе қуат сымына өзгерістер жасамаңыз.

- Қауіпті болдырмау үшін жөндеу жұмыстары тек Philips ұйымымен өкілеттік берілген қызмет орталығымен орындалуы керек.
- Құрылғыны 8 жастан кіші балалар пайдаланбауы керек.
- Бақылау астында болса немесе құрылғыны қауіпсіз пайдалану туралы нұсқаулар алған болса және байланысты қауіптерді түсінсе, бұл құрылғыны 8 және одан жоғары жастағы балаларға және дене, сезу немесе ақыл-ой қабілеттері кем немесе тәжірибесі мен білімі жоқ адамдарға пайдалануға болады.
- Тазалау мен пайдаланушыға техникалық қызмет көрсету қызметтерін 8 жастан кіші және бақылаусыз балаларға орындауға болмайды.
- Құрылғыны және оның сымын 8 жасқа толмаған балалардың қолы жетпейтін жерге қойыңыз.
- Балалардың құрылғымен ойнамауын қадағалаған жөн.
- Кофе тартқышқа саусақтар немесе басқа нысандар ешқашан салмаңыз.

Абайлаңыз

- Осы құрылғы тек қалыпты тұрмыстық қолданысқа арналған. Ол дүкендердің, кеңселердің, фермалардың немесе басқа жұмыс орталарының қызметкерлердің ас үйлері сияқты орталарда пайдалануға арналмаған.
- Құрылғыны әрқашан тегіс және тұрақты бетке қойыңыз. Оны тасымалдау кезінде де тік күйде ұстаңыз.
- Құрылғыны плиткаға, не болмаса ыстық духовканың, жылытқыштың немесе ұқсас жылу көзінің тікелей жанына қоймаңыз.
- Дән ыдысына тек қуырылған кофе дәндерін салыңыз. Егер ұнтақталған кофе, тез еритін кофе, өңделмеген кофе дәндері немесе басқа зат кофе дәні ыдысына салынса, бұл құрылғының зақымына себеп болуы мүмкін.
- Кез келген бөліктерді салу немесе шығару алдында құрылғыны суытыңыз. Қыздыру беттерінде пайдаланудан кейін қалдық қызу болады.
- Су ыдысын жылы, ыстық немесе көпіршіген сумен ешқашан толтырмаңыз, өйткені бұл су ыдысын және құрылғыны зақымдауы мүмкін.
- Құрылғыны тазалағанда ешқашан қырғыш шүберек пен тазалағыш агенттерді немесе жанармай мен ацетон сияқты агрессивті сұйықтықтарды қолданбаңыз. Сумен суланған жұмсақ матаны пайдаланыңыз.
- Құрылғының қағын жүйелі түрде түсіріңіз. Құрылғы қағын түсіру керектігін көрсетеді. Бұлай істемеу құрылғының дұрыс жұмыс істеуін тоқтатады. Бұндай жағдайда жөндеу жұмысы кепілдікпен қамтылмайды.
- Құрылғыны 0 °C-тан төмен температураларда сақтамаңыз. Жылыту жүйесінде қалған су қатып, зақым тудыруы мүмкін.
- Құрылғы ұзақ уақыт пайдаланылмаған кезде су ыдысында су қалдырмаңыз. Су ластануы мүмкін. Құрылғыны пайдаланған сайын таза су пайдаланыңыз.

Электромагниттік өрістер (ЭМӨ)

Осы Philips құрылғысы электромагниттік өрістерге қатысты барлық қолданыстағы стандарттар мен ережелерге сәйкес келеді.

Құрылғыға шолу

- 1 Пайдаланушы интерфейсі
- 2 ESPRESSO (Эспрессо) түймесі
- 3 ESPRESSO LUNGO (Эспрессо лунго) түймесі
- 4 AROMA STRENGTH (Иіс күші) түймесі
- 5 Күту режимі түймесі
- 6 MENU (Мәзір) түймесі
- 7 LATTE MACCHIATO (Латте махито) түймесі
- 8 CAPPUCCINO (Капучино) түймесі
- 9 Қорғаныс қақпағы
- 10 Реттелетін кофе тамызу шүмегі
- 11 Су ыдысының қақпағы
- 12 Дөңдер ыдысы қақпағын
- 13 Алдын ала ұнтақталған кофе бөлімі қақпағы
- 14 Негізгі қосқыш
- 15 Көлік сымна арналған розетка
- 16 Қызмет есігі
- 17 Тамшы науасын босату түймесі
- 18 Сүт көбігін тамызу шүмегі
- 19 Сүт көбігі қақпағы
- 20 Сүт графині үсті
- 21 Сүт графині
- 22 Су ыдысы
- 23 Тартқышты реттеу тұтқасы
- 24 Қуат сымна
- 25 Су қаттылығын сынау құралы
- 26 Май
- 27 Щетка
- 28 Бірнеше функциялы құрал (өлшем қасығы, тартқышты реттеу пернесі және кофе арнасын тазалау құралы)
- 29 Қайнату құралы
- 30 Тазалау нұсқауларына сәйкес есік ішін тазалаңыз
- 31 Кофені шығару арнасы
- 32 Кофе қалдықтары тартпасы
- 33 Drip tray full (Тамшы науасы толы) индикаторы
- 34 Тартылған кофе ыдысы
- 35 Тамшы науасының қақпағы
- 36 Тамшы науасы
- 37 Ыстық су тамызу шүмегі
- 38 Ыстық су тамызу шүмегінің саңылауы

Пайдаланушы интерфейсі



Мәзірлер арқылы өту үшін осы түймелерді пайдаланыңыз:
ESPRESSO (Эспрессо) түймесі=ESC (Шығу) түймесі;негізгі мәзірге оралу үшін осы түймені басыңыз.



AROMA STRENGTH (Иіс күші) түймесі=OK (мақұлдау) түймесі: функцияны таңдау, растау немесе тоқтату үшін осы түймені басыңыз.



CAPPUCCINO (Капучино) түймесі=UP (Жоғары) түймесі: дисплей мәзірі бойынша жоғары айналдыру үшін осы түймені басыңыз.

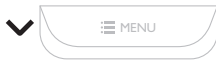

MENU (Мәзір) түймесі=DOWN (Төмен) түймесі: дисплей мәзірі бойынша төмен айналдыру үшін осы түймені басыңыз.

Алғашқы орнату

Осы құрылғыны кофемен сынауға болады. Дегенмен, бұл мұқият тазаланды, сол себепті кейбір кофе қалдықтары қалуы мүмкін. Дегенмен, құрылғының абсолютті жаңа екендігіне кепілдік береміз. Толық автоматты құрылғылар сияқты, алдымен, жеке реттеуді аяқтауға және дәмді кофені алуға құрылғыда шамалы кофе қайнату керек.

- 1 Құрылғыдан бүкіл орама материалын алыңыз.
- 2 Құрылғыны шүмектен, раковинадан және жылу көздерінен алыс жерге, үстелдің немесе басқа жұмыс орнының үстіне қойыңыз.

Ескерту: Құрылғының үстінде, артында және екі жағында кемінде 15 см бос орын қалдырыңыз.

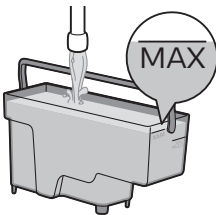
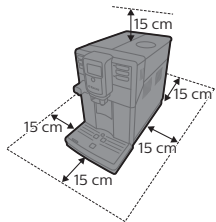

- 3 Су ыдысын тұщы сумен MAX (Макс) деңгей көрсеткішіне дейін толтырыңыз.

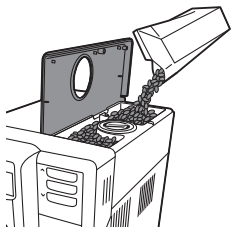

- 4 Дәндер ыдысы қақпағын ашыңыз. Дәндер ыдысын кофе дәндерімен толтырып, қақпақты жабыңыз.

Ескертпе: Ұнтақтау құралына зақым келтірмеу үшін дән ыдысын артық толтырмаңыз.

Абайлаңыз: Тек эспрессо дәндерін пайдаланыңыз. Тартылған кофені, қуырылмаған кофе дәндерін немесе карамельденген кофе дәндерін ешқашан пайдаланбаңыз, өйткені бұл құрылғыны зақымдауы мүмкін.

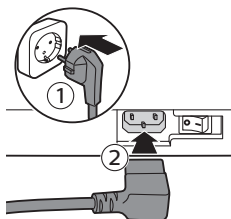

- 5 Тоқ шанышқысын қабырғадағы розеткаға (1) қосып, шағын ашаны құрылғының артындағы ұяшыққа (2) қосыңыз.

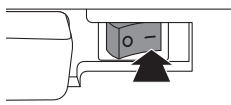

- 6 Құрылғыны қосу үшін негізгі қосқышты ON (Қосу) күйіне орнатыңыз. Күту режимі түймесі жыпылықтайды.

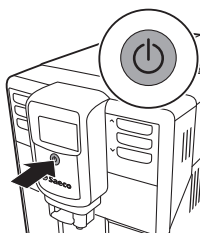

- 7 Құрылғыны қосу үшін күту режимі түймесін басыңыз.

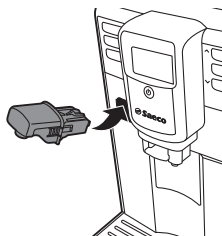

- 8 Ыстық су тамызу шүмегін салыңыз.



- Дисплейде тізбекті толтыру керектігін көрсететін тізбек толтыру белгішесі көрсетіледі.

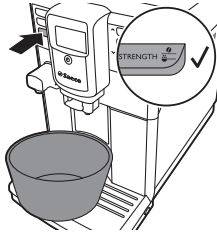

- 9** Ыстық су тамызу шүмегі астына ыдыс қойыңыз. Су тізбегін толтыру циклін бастау үшін ОК түймесін басыңыз. Құрылғы су шүмегін салып, ОК түймесін басуды ескертеді.

- Құрылғыны ыстық су тамызуды бастайды.
- Толтыру белгішесі дисплейде көрсетіледі. Орындалу барысының жолағы толтыру циклінің орындалу барысын көрсетеді.

- 10** Құрылғы қызып, дисплейде температура белгішесі көрсетіледі.

- 11** Ыдысты босатып, оны кофе тамызу шүмегі астына қойыңыз.



- 12** Құрылғы кофе тамызу шүмегі арқылы су ағызуды бастайды. Дисплей шаю белгішесін және прогресс жолағын көрсетеді.

Ескерту: Шаю цикліне кедергі жасамаңыз.

- 13** Дисплей келесіні сұрайды: AquaClean сүзгісі?

Ескерту: Егер AquaClean сүзгісін орнату керек болса, ESC түймесін басып, қолмен шаю циклін жалғастырыңыз. Орнату үшін «AquaClean сүзгісі» тарауын көріңіз.



- 14** Егер AquaClean сүзгісін орнату керек болса, ОК түймесін басыңыз. Белсендіру 2 минут уақыт алады.

- Дисплей сүзгі орнату керектігін ескертеді.

- 15** AquaClean циклін бумасынан алып тастамаңыз. Сүзгіні шамамен 5 секунд шайқаңыз.



- 16** AquaClean сүзгісін суық сулы құмыраға жоғарыдан төмен қаратып батырып, ауа көпіршіктері шықпағанша күтіңіз.

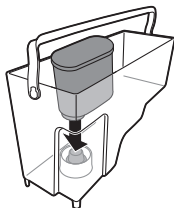

- 17** AquaClean сүзгісін тікелей сүзгі байланысына салыңыз. AquaClean сүзгісін ең төменгі нүктеге салыңыз. Барынша өнімділікті қамтамасыз ету үшін сүзгі толық кіргенін және тығыздауыш дұрыс бағытта екенін тексеріңіз.

- 18** Су ыдысын тұщы сумен MAX (Макс) деңгей көрсеткішіне дейін толтырыңыз.



19 Дисплейде ON (Қосулы) пәрменін таңдап, ОК түймесін басумен белсендіруді растаңыз.

- Белсендіру аяқталған кезде дисплейде белсендіруді растау кеңесі көрсетіледі.
- Құрылғы автоматты түрде қыздыруды бастайды.
- Құрылғының дайын экранында сүзгінің орнатылғанын көрсететін AquaClean 100% белгішесі пайда болады.

20 Белсендіруді аяқтау үшін 2 шыны (0,5 л) ыстық суды тамызыңыз. Осы суды төгіңіз. Белсендіруді аяқтау үшін ыстық су тізбегін шаю және кофе қайнату тізбегін шаю жұмыстарын орындау керек.

AquaClean сүзгісін орнатудан кейін қолмен шаю циклін орындау керек болмайды.

Қолмен шаю циклі

Қолмен шаю циклі барысында таза су су және кофе қайнату тізбегімен ағады. Бұл бірнеше минут алады.

Ыстық су тізбегін шаю

- 1 Ыстық су тамызу шүмегін (орнатылмаған жағдайда) салып, ыдысты ыстық су тамызу шүмегі астына салыңыз.
- 2 MENU түймесін басыңыз. DRINKS (Сусындар) функциясын таңдап, HOT WATER (Ыстық су) функциясын таңдау үшін мәзірді айналдырыңыз. Мақұлдау үшін, ОК түймесін басыңыз.
 - Дисплей ыстық су тамызу шүмегін орнату және растау үшін ОК түймесін басу керектігін ескертеді.
 - Құрылғыны ыстық су тамызуды бастайды.

Ескерту: Шаю циклін уақытша тоқтату үшін ОК түймесін басыңыз.

- 3 Құрылғы ыстық судың 2 шынысын (0,5 л) тамызса, ыстық судың тамызылуын тоқтату үшін ОК түймесін басыңыз. 1-3 қадамдарын екі рет қайталаңыз.

Кофе қайнату тізбегін шаю

- 1 Кофе тамызу шүмегі астына ыдысты қойыңыз.
- 2 Алдын ала ұнтақталған кофе қайнату функциясын таңдау үшін AROMA STRENGTH (Иіс күші) түймесін басыңыз.

Ескерту: Алдын ала ұнтақталған кофе бөліміне алдын ала ұнтақталған кофені қоспаңыз.

- 3 ESPRESSO LUNGO (Эспрессо лунго) түймесін басыңыз.
 - Құрылғы кофе тамызу шүмегінен су тамызуды бастайды.
- 4 Құрылғы су тамызуды тоқтатқанын күтіп, ыдысты босатыңыз.
- 5 1-4 қадамдарын екі рет қайталаңыз.
- 6 Құрылғы негізгі мәзірге оралған кезде ыдысты босатыңыз. Құрылғы пайдалануға дайын

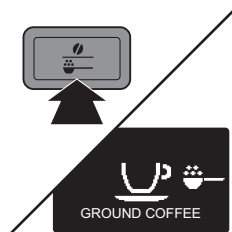
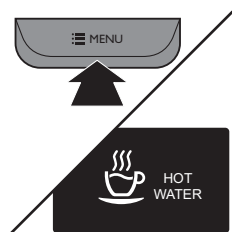

AquaClean сүзгісі

AquaClean сүзгісі кофе құрылғысындағы шөгінділерді азайтуға және әрбір шыны кофесінің иісі мен дәмін сақтау үшін сүзгіленген суды қамтамасыз етуге арналған. Егер 8 AquaClean сүзгісі сериясы осы пайдаланушы нұсқаулығында көрсетілгендей пайдаланылса, 5000 шыныға дейін (сыйымдылығы 100 мл) құрылғы қағын түсіру керек болмайды.

Ескерту: AquaClean сүзгісін пайдалануды бастау алдында құрылғы толығымен шөгіндісіз болады. Егер бірінші пайдалану кезінде сүзгі белсендірілмесе және 50-ден аса шыны (сыйымдылығы 100 мл) қайнатылса, сүзгіні белсендіру алдында құрылғы қағын түсіру керек.

Ескерту: Сүзгі белгішесі дисплейде жана бастаған кезде AquaClean сүзгісін ауыстырыңыз. Тіпті, құрылғыда ауыстыру талап етілмесе де, AquaClean сүзгісін кемінде 3 ай сайын ауыстырыңыз.

AquaClean сүзгісін дайындау және орнату

- 1 AquaClean циклін бумасынан алып тастамаңыз. Сүзгіні шамамен 5 секунд шайқаңыз.
- 2 AquaClean сүзгісін суық сулы құмыраға жоғарыдан төмен қаратып батырып, ауа көпіршіктері шықпағанша күтіңіз.



- 3 AquaClean сүзгісін тікелей сүзгі байланысына салыңыз. AquaClean сүзгісін ең төменгі нүктеге салыңыз. Барынша өнімділікті қамтамасыз ету үшін сүзгі толық кіргенін және тығыздауыш дұрыс бағытта екенін тексеріңіз.

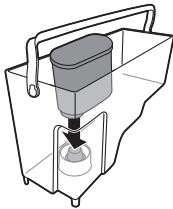

AquaClean сүзгісін белсендіру

AquaClean сүзгісін орнату процедурасы бөлігі ретінде бастапқы орнатымға орнатуға болады. Егер алғашқы қолданыс кезінде AquaClean сүзгісін орнату өткізіп жіберілсе, төменде сипатталған мәзірге кірумен орнатуға болады.

- 1 MENU (Мәзір) түймесін басып, MENU (Мәзір) пәрменін таңдап, растау үшін OK түймесін басыңыз. «AquaClean» сүзгісіне айналдырыңыз. Мақұлдау үшін, OK түймесін басыңыз.

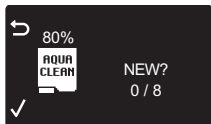

- Дисплей бастапқыда 0-8 сүзгісінен орнатылған AquaClean сүзгілері санын көрсетеді.



- 2 Дисплейде ON (Қосулы) пәрменін таңдап, растау үшін ОК түймесін басыңыз.



- 3 Дисплей пайдаланылатын сүзгілер санын автоматты түрде жаңартады.



- Құрылғының дайын экранында сүзгінің орнатылғанын көрсететін AquaClean 100% белгішесі пайда болады.

- 4 Белсендіруді аяқтау үшін ыстық судың 2 шынысын (0,5 л) тамызыңыз. Осы суды төгіңіз.

AquaClean сүзгісін ауыстыру

Сүзгі белгішесі дисплейде жана бастаған кезде AquaClean сүзгісін ауыстырыңыз. Тіпті, құрылғыда ауыстыру талап етілмесе де, AquaClean сүзгісін кемінде 3 ай сайын ауыстырыңыз.

- 1 AquaClean сүзгісін алыңыз. «AquaClean сүзгісін дайындау және орнату» бөліміндегі қадамдарды орындаңыз.
- 2 MENU (Мәзір) түймесін басып, MENU (Мәзір) пәрменін таңдап, растау үшін ОК түймесін басыңыз. «AquaClean» сүзгісіне айналдырыңыз. Мақұлдау үшін, ОК түймесін басыңыз.

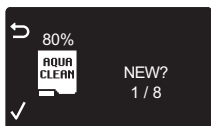



- 3 Дисплейде ON (Қосулы) пәрменін таңдап, OK түймесін басумен белсендіруді растаңыз.
- 4 Белсендіруді аяқтау үшін ыстық судың 2 шынысын (0,5 л) тамызыңыз. Осы суды төгіңіз.

8 сүзгіні пайдаланғаннан кейін сүзгіні ауыстыру

- 1 Сүзгі белгішесі дисплейде жыпылықтай бастаған кезде MENU (Мәзір) түймесін басып, MENU (Мәзір) пәрменін таңдап, растау үшін OK түймесін басыңыз. «AquaClean» сүзгісіне айналдырыңыз. Растау үшін OK түймесін басыңыз.
 - Дисплей жаңа сүзгіні белсендіру алдында құрылғы қағын түсіру керектігін айтады.
- 2 Қақ түсіру процедурасын бастау үшін OK түймесін басыңыз. «Қақ түсіру процедурасы» бөлімін көріңіз.
 - Егер дәл қазір қақ түсіру керек болса, сүзгі мәзірінен шығу үшін ESC түймесін бірнеше рет басыңыз.
- 3 Қақ түсіру процедурасы соңында дисплей AquaClean сүзгісін орнату керектігін сұрайды.
 - "AquaClean сүзгісін ауыстыру" ішіндегі қадамдарды орындаңыз.

DESCALE BEFORE
ACTIVATING FILTER

Су қаттылығын өлшеу

Аудандағы суға құрылғы параметрлерін реттей алу үшін су қаттылығы жолағымен су қаттылығын өлшеңіз.

- 1 Су қаттылығын сынау жолағын (құрылғымен бірге қамтамасыз етіледі) ағын суға 1 секундқа батырыңыз.
- 2 Су қаттылығы жолағын алып, 1 минут күтіңіз.

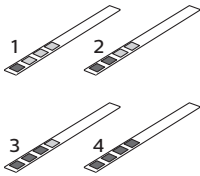

- 3 Қызыл түске өзгерген квадраттар санын тексеріп, төмендегі кестеде су қаттылығын тексеріңіз.

қызыл квадраттар саны	орнатылатын мән	су қаттылығы
1	1	өте жұмсақ су
2	2	жұмсақ су
3	3	қатты су

Судың қаттылығын таңдау

- 1 Су қаттылығын орнату үшін MENU (Мәзір) түймесін басып, мәзірді таңдап, WATER HARDNESS (Су қаттылығы) пәрменін таңдау үшін айналдырыңыз.
- 2 OK түймесін басып, аймақтағы су қаттылығын таңдаңыз.
- 3 Мақұлдау үшін, OK түймесін басыңыз.
- 4 Негізгі мәзірге оралу үшін ESC түймесін басыңыз.

**Сусын түрлері және ұзақтықтары**

Сусын атауы	Сипаттама	Таңдау әдісі
Эспрессо	Кішкентай ыдыста берілетін қалың кремді кофе	Басқару тақтасындағы түйме
Эспрессо лунго	Орташа өлшемді ыдыста берілетін қалың кремді үлкен эспрессо	Басқару тақтасындағы түйме
Капучино	Үлкен шыныда берілетін 1/3 эспрессо, 1/3 ыстық сүт және 1/3 сүт көбігі	Басқару тақтасындағы түйме
Латте махито	Ұзын стаканда берілетін және эспрессо көбігінен тұратын ыстық сүтті үлкен сусын	Басқару тақтасындағы түйме
Көбіктелген сүт	Көбікті ыстық сүт	Special Drinks (Арнайы сусындар) мәзірі
Ыстық су		Special Drinks (Арнайы сусындар) мәзірі

Сусын атауы	Стандартты ұзындық	Ұзындық ауқымы
Эспрессо	40 мл	20-230 мл
Эспрессо лунго	80 мл	20-230 мл
Ыстық су	300 мл	50-450 мл

Кофе демдеу

Кофе тамызу шүмегін реттеу

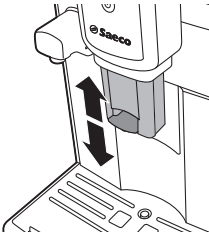

Әр түрлі өлшемді шыныларға немесе стакандарға әр түрлі кофе түрлерін тамызуға құрылғыны пайдалануға болады. Кофе тамызу шүмегі биіктігін шыны немесе стакан өлшеміне реттеу үшін шүмекті жоғары немесе төмен жылжытыңыз.

Дәндерден тұратын кофені қайнату

1 шыны кофені қайнату

- 1 Кофе тамызу шүмегі астына шыны қойыңыз.
- 2 Таңдалған кофені қайнату үшін ESPRESSO (Эспрессо) немесе ESPRESSO LUNGO (Эспрессо лунго) түймесін басыңыз.
 - Кофе тамызу шүмегінен кофе аға бастайды.

Ескерту: Егер құрылғыда алдын ала орнатылған кофе көлемін тамызу аяқталмайынша қайтару процесін тоқтату керек болса, ОК түймесін басыңыз.

2 шыны кофені қайнату

- 1 Кофе тамызу шүмегі астына екі шыны қойыңыз.
- 2 Эспрессо немесе эспрессо лунго екі шынысын бір уақытта қайнатуға болады. Қажетті сусын түймесін екі рет басыңыз. Құрылғы екі ұнтақтау циклін ретімен автоматты түрде орындайды.

Алдын ала ұнтақталған кофені қайнату

Кофені алдын ала ұнтақталған кофемен қайнату кезінде алдын ала ұнтақталған кофе бөліміне дұрыс дозаны салуға қамтамасыз етілген бірнеше функциялы құралға өлшеу шөмішін пайдаланыңыз. Егер қосымша алдын ала ұнтақталған кофе қосылса, артық кофе ұнтақтары тартпасы шетінен асады.

- 1 Алдын ала ұнтақталған кофе бөлімі қақпағын ашыңыз.
- 2 Алдын ала ұнтақталған кофенің бір өлшем шөмішін бөлімге төгіңіз.

Абайлаңыз: Алдын ала ұнтақталған кофе бөліміне алдын ала ұнтақталған кофеден басқа затты салмаңыз, себебі құрылғыға зақым келтіруі мүмкін.

- 3 Алдын ала ұнтақталған кофе бөлімі қақпағын жабыңыз.
- 4 Кофе тамызу шүмегі астына шыны қойыңыз.
- 5 Алдын ала ұнтақталған кофе таңдау үшін AROMA STRENGTH (Иіс күші) түймесін басыңыз.
 - Құрылғы таңдалған сусынды қайнатуды автоматты түрде бастайды.

Ескерту: Алдын ала ұнтақталған кофемен бір кофе сусынын ғана қайнатуға болады.

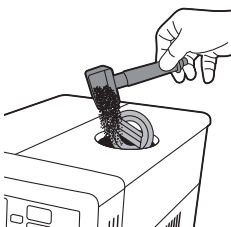

Сүт негізіндегі сусындарды қайнату

Сүт графині сүтті көбіктеуге және сүт негізіндегі кофе сусындарды қайнатуға пайдаланылады.

Сүт графинін пайдалану әдісі

Ескерту: Алғашқы пайдалану алдында "Техникалық қызмет және күтім" тарауының "Сүт графинін тазалау" бөлімінде сипатталғандай сүт графинін шайыңыз.

Абайлаңыз: Қайнату циклі бастанды бу мен ыстық су сүт көбігін тамызу шүмегінен шығуы мүмкін.

Абайлаңыз: Сүт негізіндегі кофе сусынын немесе сүт көбігін таңдау алдында сүт графині орнатылғанын және сүт көбігін тамызу шүмегі ашық екендігін тексеріңіз.

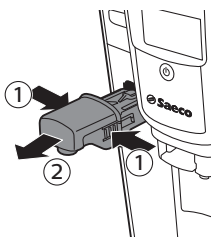

- 1 Егер ыстық су тамызу шүмегі орнатылса, ыстық су тамызу шүмегінің (1) екі жағындағы түймелерді босатып, оны (2) алып тастаңыз.

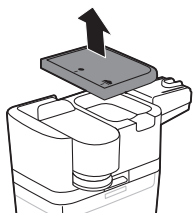

- 2 Сүт көбігі қақпағын алып тастаңыз.
- 3 MIN және MAX деңгей индикаторлары арасындағы сүтпен сүт көбігін толтырыңыз.

Ескерту: Көпіршіктенудің оңтайлы нәтижесін қамтамасыз ету үшін кемінде 3% ақуыз бар салқын сүтті (шамамен 5°C/41°F температурада) пайдаланыңыз. Қаймағы алынбаған сүтті немесе майы жартылай алынған сүтті пайдалануға болады. Майы алынған, соя және лактозасыз сүтті пайдалануға болады.



- 4 Сүт графинін шамалы еңкейтіп, оны құрылғы бағытында салыңыз. Одан кейін тамшы науасына құлыптағанша графин түбін құрылғы бағытымен басыңыз.

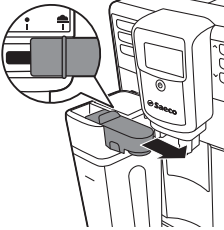

- 5 Сүт көбігін тамызу шүмегін толығымен оң жаққа көбік тамызу орнына тартыңыз.

Ескерту: Егер сүт көбігін тамызу шүмегі толығымен тартылса, сүт графині сүтті дұрыс көбіктемейді.

Сүт негізіндегі кофе сусындарын және сүт көбігін қайнату

- 1 Ашық сүт көбігін тамызу шүмегі астына шыны қойыңыз.
- 2 Сүт негізіндегі сусынды таңдаңыз.
 - Капучино қайнату үшін CAPPUCCINO (Капучино) түймесін басыңыз.
 - Латте махито қайнату үшін LATTE MACCHIATO (Латте махито) түймесін басыңыз.
 - MENU (Мәзір) түймесін басып, «Drinks» (Сусындар) пәрменін таңдап, сүт көбігін таңдау үшін сусындар бойынша айналдырыңыз.
 - Құрылғы сүт графинін орнату және сүт көбігін тамызу шүмегін сығыру шығару керектігін ескертеді.
- 3 Алдымен, құрылғы көбікті сүттің алдын ала орнатылған мөлшерін шыныға немесе стаканға тамызып, кофенің алдын ала орнатылған мөлшерін тамызады.
 - Сүт немесе кофе тамызуды тоқтату үшін ОК түймесін басыңыз.
- 4 Сүт негізіндегі кофе сусындарын қайнатудан кейін дисплейде сүт графині шүмегін жылдам тазалау керектігі сұралады. Жылдам тазалау жұмысын орындау үшін 10 секунд керек болады. Сүт графині ішінде сүт қалған жағдайда жылдам тазалаңыз. Сусынды шыныны алып тастап, ыдысты көбікті тамызу шүмегі астына қойыңыз. Жылдам тазалау керектігін растау үшін ОК түймесін екі рет басыңыз немесе кейінірек жылдам тазалау үшін ESC түймесін басыңыз. Кемінде күніне бір рет жылдам тазалау ұсынылады, «Сүт графинін тазалау» тарауын көріңіз.

Арнайы сусындар

Арнайы сусындар таңдау әдісі

- 1 MENU (Мәзір) түймесін басып, «Drinks» (Сусындар) пәрменін таңдаңыз.
- 2 Мақұлдау үшін, ОК түймесін басыңыз.
- 3 Мәзірді айналдырып, қажетті сусынды таңдаңыз.

Ыстық су тамызу

Ыстық су тамызу шүмегін салу және алу

Ыстық су тамызу шүмегін салу үшін:

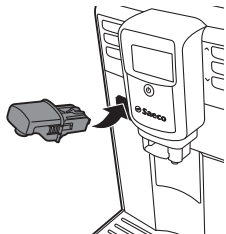

- 1 Ыстық су тамызу шүмегін шамалы еңкейтіп, оны құрылғыға салыңыз.
- 2 Құрылғыны құлыптау үшін ыстық су тамызу шүмегін басып төмен бұраңыз.

Ыстық су шүмегін алып тастау үшін:

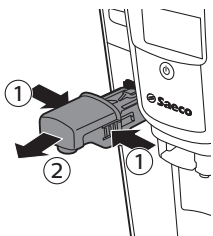

- 1 Құлыптан босату үшін ыстық су тамызу шүмегі бүйірлеріндегі босату түймелерін басыңыз.
- 2 Ыстық су тамызу шүмегін шамалы көтеріп, құрылғыны тартып алыңыз.

Ыстық су тамызу

Абайлаңыз: Қайнату басталған кезде бұ мен ыстық су ыстық су тамызу шүмегінен шығуы мүмкін. Ыстық су тамызу шүмегін алып тастау алдында цикл аяқталғанын күтіңіз.

- 1 MENU түймесін басыңыз. «Drinks» (Сусындар) пәрменін таңдап, «Hot water» (Ыстық су) пәрменін таңдау үшін растап айналдырыңыз.

Абайлаңыз: Ыстық су тамызу шүмегі орнатылған кезде мәзірде тек "Hot water" (Ыстық су) опциясын таңдаңыз.

- 2 Мақұлдау үшін, ОК түймесін басыңыз. Дисплей ыстық су тамызу шүмегін орнату және растау үшін ОК түймесін басу керектігін ескертеді. Құрылғыны ыстық су тамызуды бастайды.
 - Ыстық суды тамызуды тоқтату үшін ОК түймесін басыңыз.

Мөлшерін және дәмін реттеу

Saeco бейімдеу жүйесі

Кофе — табиғи өнім және оның сипаттамалары табиғатына, араласуына және қуырылуына сәйкес әр түрлі болуы мүмкін. Құрылғы таңдаулы кофе дәндерінің жақсы дәмін алуға мүмкіндік беретін өздігінен реттелетін жүйемен жабдықталады. Кофені қайнатқаннан кейін өздігінен реттеледі.

Кофені және сүт ұзақтығын реттеу

Дәміне және шыны өлшеміне сәйкес қайнатылатын сусын мөлшерін реттеуге болады.



- 1 Эспрессо ұзақтығын реттеу үшін дисплейде MEMO (Ескертпе) белгішесі пайда болғанша ESPRESSO (Эспрессо) түймесін басып тұрыңыз.
 - Құрылғы бағдарламалау фазасына өтіп, таңдалған сусынды қайнатуды бастайды.

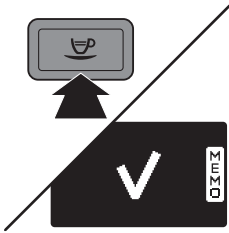

- 2 Шыныаяқта қажетті эспрессо мөлшері болғанда OK түймесін басыңыз.
 - Дисплейдегі кеңес бағдарламаланған түймені көрсетеді: түймені басқан сайын құрылғы эспрессоны орнатылған мөлшерде қайнатады. Эспрессо лунго, капучино және латте махито орнату үшін бір процедураны орындаңыз: сусын түймесін басып тұрып, шыныда қажетті мөлшері болған кезде OK түймесін басыңыз. Сүт негізіндегі кофе сусындары ұзақтығын реттеу үшін сүт графинін салып, сүт көлемін сақтап, одан кейін кофе көлемін сақтаңыз.

Кофе күшін реттеу

Кофе күшін өзгерту үшін AROMA STRENGTH (Иіс күші) түймесін басыңыз. AROMA STRENGTH (Иіс күші) түймесін басқан сайын иіс күші бір градусқа өзгереді. Дисплейде кофені қайнату кезінде ғана сақталатын таңдалған күш көрсетіледі.

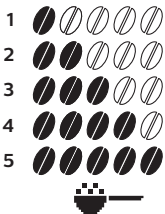

- 1 Өте жеңіл
- 2 Жеңіл
- 3 Әдеттегі
- 4 Күшті
- 5 Өте күшті

Ескерту: Құрылғы әрбір кофе күшіне сәйкес дұрыс кофе мөлшерін автоматты түрде тамызады.

GROUND COFFEE (Ұнтақталған кофе) — кофе күші мәзіріндегі соңғы опция. Кофені ұнтақталған кофемен қайнату үшін осы опцияны таңдаңыз. Ұнтақталған кофенің дұрыс мөлшерін дозалау үшін қамтамасыз етілген бірнеше функциялы құралға біріктірілген өлшеу шөмішін пайдаланыңыз.

Ескерту: Құрылғы негізгі экранға оралып, кофені қайнату кезінде таңдалған иіс күшін сақтайды.

Тартқыш параметрлерін реттеу

Бірнеше функциялы құрал тұтқасына біріктірілген тартқышты реттеу пернесінен тұратын тартқыш параметрлерін реттеуге болады. Әрбір параметрді таңдаған сайын керамикалық кофе тартқыш әрбір қайнатқан кофе шынысы үшін тегіс ұнтақ береді. Бұл толық кофе иісін сақтайды және әрбір шыныға керемет дәм жеткізеді.

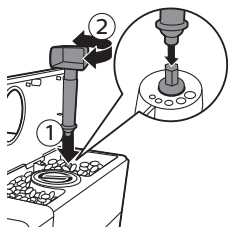

Ескерту: Құрылғыда кофе дәндерін ұнтақтау кезінде тартқыш параметрлерін ғана реттеуге болады.

- 1 Кофе тамызу шүмегі астына шыны қойыңыз.
 - 2 Дәндер ыдысы қақпағын ашыңыз.
 - 3 ESPRESSO (Эспрессо) түймесін басыңыз.
 - 4 Тартқышта ұнтақтауды бастаған кезде тартқышты реттеу пернесін тартқышты реттеу тұтқасына (1) салыңыз. Сол немесе оң (2) жаққа басып бұраңыз.
- Таңдауға болатын 5 түрлі тартқыш параметрі болады. Нүкте кішкентай болса, кофе күшті болады.

Абайлаңыз: Тартқышты зақымдамау үшін тартқышты реттеу тұтқасын әр ретте бір ойықтан көбірекке бұрмаңыз.

Техникалық қызмет және күтім

Құрылғыға техникалық қызмет көрсету қызмет мерзімін ұзартуда және кофенің оңтайлы сапасы мен дәмін қамтамасыз етуде маңызды.

Тамшы науасын және кофе дәндері ыдысын тазалау

Құрылғы қосулы кезде келесі әрекеттерді орындаңыз:

- Дисплейде "кофе ұнтақтары ыдысын босату" белгішесі көрсетілсе, кофе ұнтақтары ыдысын босатыңыз.

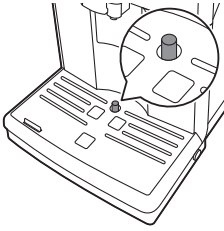

- Тамшы науасы бойынша тамшы науасының толық индикатор ашылса, тамшы науасы толық болады. Тамшы науасын күн сайын босатып тазалаңыз.

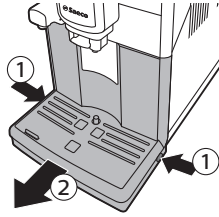

- 1 Тамшы науасының (1) бүйіріндегі босату түймелерін басып, тамшы науасын құрылғыдан (2) тартып шығарыңыз.
- 2 Кофе ұнтақтары ыдысын алып босатыңыз.
- 3 Тамшы науасын ағын сумен босатып шайыңыз.
- 4 Кофе ұнтақтары ыдысын тамшы науасына кері салыңыз.
- 5 Бір басумен орнына құлыпталғанша тамшы науасын құрылғыға кері сырғытыңыз.

Ескерту: Тамшы науасын алып тастау кезінде құрылғы қосулы екендігін тексеріңіз. Егер тамшы науасын алу алдында құрылғы өшірілсе, тамшы науасы босаған кезде құрылғыны қайта қосу кезінде "кофе ұнтақтары ыдысын босату" белгішесі дисплейде көрінеді.

Су ыдысын тазалау

- 1 Құрылғыдан су ыдысын алып, оны таза сумен жүйелі түрде шайыңыз.
- 2 Су ыдысына MAX (Макс) көрсеткішіне дейін таза су толтырып, құрылғыға қайта сырғытып кіргізіңіз.

Кофе құрамдастарын тазалау

- Дән ыдысын құрғақ матамен айына бір рет тазалаңыз.
- Қажет болса, алдын ала ұнтақталған кофе бөлімін құрғақ шүберекпен сүртіңіз.

Қайнату құралын тазалау

Қайнату құралын апта сайын тазалау

- 1 Құрылғыны өшіріп, розеткадан ажыратыңыз.
- 2 Кофе дәндері ыдысымен тамшы науасын алып тастаңыз.
- 3 Тамшы науасын босатып, ағын сумен шайыңыз.
- 4 Кофе дәндері ыдысын босатып, жылы ағын су астында шайыңыз.
- 5 Қызмет көрсету есігін ашыңыз.

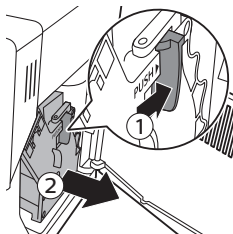

6 PUSH (Басу) түймесін (1) басып, қайнату құралы тұтқасын тартып, құрылғыдан (2) алыңыз.

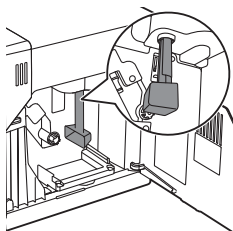

7 Қасықтың сабымен немесе құрылғымен қамтамасыз етілген бірнеше функциялы құралмен кофе шығару арнасын тазалаңыз. Оны суретте көрсетілгендей салыңыз.

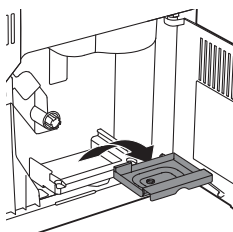

8 Кофе қалдықтары ыдысын алып, оны босатып, жылы ағын суда шайыңыз. Оны құрғатып қайта салыңыз.

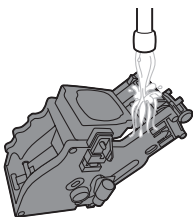

9 Қайнату құралын жылы сумен дұрыстап шайыңыз. Жоғарғы сүзгіні абайлап тазалаңыз.

Абайлаңыз: Қайнату құралын ыдыс жуу құрылғысында тазаламаңыз және оны тазалау үшін жуу сұйықтығын немесе тазалағыш зат пайдаланбаңыз. Бұл қайнату құралының ақаулығына себеп болып, кофе дәміне кері әсер етуі мүмкін.

10 Қайнату құралын ауада дұрыстап құрғатыңыз.

Ескерту: Талшықтардың қайнату құралында жиналуын болдырмау үшін қайнату құралын шүберекпен сүртпеңіз.

11 Құрылғы ішін жұмсақ сулы шүберекпен тазалаңыз.

12 Қайнату құралын құрылғыға қайта сырғыту алдында бүйірдегі екі анықтамалық белгі сәйкес келетінін тексеріңіз. Егер олар сәйкес келмесе, мына қадамды орындаңыз:

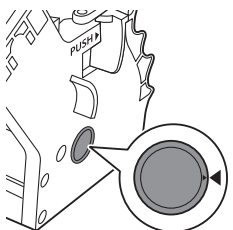

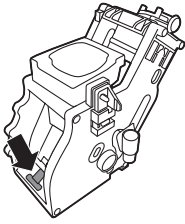

- Тұтқа қайнату құралының түбіне тиіп тұрғанын тексеріңіз.
- 13** Қайнату құралының құлыптау ілмегі дұрыс күйде екенін тексеріңіз.

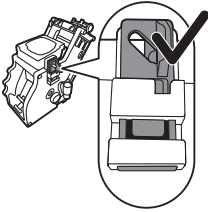

- Дұрыс орналастыру үшін ілгекті шеткі жоғарғы күйде болғанша жоғары қарай басыңыз.

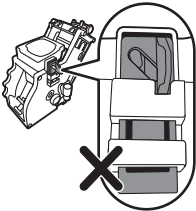

- Өлі шеткі төменгі күйде болса, ілгек дұрыс орналастырылмаған.
- 14** Қайнату құралын бағыттағыштар бойымен орнына «шырт» етіп түскенше құрылғыға сырғытыңыз.

Абайлаңыз: **PUSH** түймесін баспаңыз.

- 15** Қызмет көрсету есігін жабыңыз.

Майлау үстелімен қайнату құралын ай сайын тазалау

- Құрылғыда 500 шыны кофе қайнатылғанда немесе айына бір рет осы тазалау циклін орындаңыз.
- Осы тазалау цикліне майлау үстелін пайдаланыңыз.

Абайлаңыз: Тазалауға тек майлау үстелдерін пайдаланыңыз. Оларда қақ түсіру функциясы болмайды.

- 1 Кофе тамызу шүмегі астына ыдысты қойыңыз.
- 2 Алдын ала ұнтақталған кофе таңдау үшін AROMA STRENGTH (Иіс күші) түймесін басыңыз.

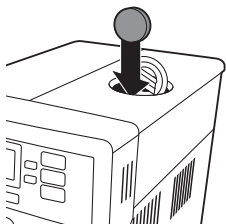

- 3 Майлау үстелін алдын ала ұнтақталған кофе бөліміне салыңыз.
- 4 ESPRESSO LUNGO (Эспрессо лунго) түймесін басыңыз. Құрылғы кофе тамызу шүмегінен су тамызады.
- 5 Прогресс жолағы ортасына жеткен кезде құрылғының артындағы негізгі қосқышты OFF (Өшірулі) күйге орнатыңыз.
- 6 Майлау ерітіндісі жұмысының шамамен 15 минут жұмыс істеуіне мүмкіндік беріңіз.
- 7 Негізгі қосқышты ON (Қосулы) күйіне орнатыңыз.
- 8 Күту режимі түймесін басыңыз.
- 9 Құрылғы автоматты шаю циклін орындалуын күтіңіз.
- 10 "Қайнату құралын апта сайын тазалау" процедурасын орындаңыз.
- 11 Кофе дәндері ыдысымен тамшы науасын алып тастаңыз. Тамшы науасын және кофе дәндері ыдысын босатып, оларды кері құрылғыға салыңыз.
- 12 Алдын ала ұнтақталған кофе таңдау үшін AROMA STRENGTH (Иіс күші) түймесін басыңыз.
- 13 ESPRESSO LUNGO (Эспрессо лунго) түймесін басыңыз. Құрылғы кофе тамызу шүмегінен су тамызады.
- 14 12 және 13 қадамдарын екі рет қайталаңыз. Тамызылған суды тастаңыз.
- 15 Тамшы науасын тазалау үшін майлау үстелін тамшы науасына салып, ыстық сумен сыйымдылықтың екіден үшіне дейін тамшы науасын толтырыңыз. Майлау үстелінің шамамен 30 минут майлануына мүмкіндік беріңіз. Одан кейін тамшы науасын босатып, дұрыстап шайыңыз.

Қайнату құралын ай сайын майлау

Құрылғыда 500 шыны кофе қайнатылғанда немесе айына бір рет қайнату құралын майлаңыз.

- 1 Құрылғыны өшіріп, розеткадан ажыратыңыз.
- 2 Қайнату құралын алып, "Қайнату құралын ай сайын тазалау" бөлімінде сипатталғандай жылы ағын суда шайыңыз.
- 3 Қайнату құралының төменгі жағындағы білікке біраз майлағыш жағыңыз.

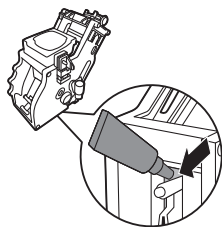

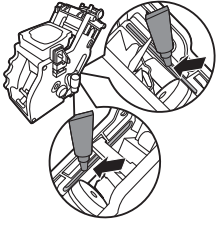

- 4 Екі жағындағы рельстерге май қолданыңыз (суретті көріңіз).
- 5 "Қайнату құралын ай сайын тазалау" бөлімінде сипатталғандай қайнату құралын салыңыз.

Сүт графинін тазалау

Графинді жылдам тазалау

Сүт көбігін тамызу шүмегі астына ыдысты қойып, сүт көбігін тазалау шүмегін тартып шығарыңыз. Сүт негізіндегі сусынды дайындағаннан кейін графин тазалау белгішесі дисплейде пайда болады.

- 1 Графин тазалау белгішесі дисплейде пайда болған кезде тазалау циклін орындау керек болса, ОК түймесін басыңыз.

Кеңес: Сусынды шыныны алып тастап, ыдысты көбікті тамызу шүмегі астына қойыңыз.

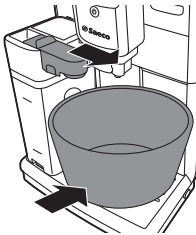

- 2 Сүт көбігін тамызу шүмегі астына ыдысты қойып, сүт көбігін тазалау шүмегін тартып шығарыңыз.
- 3 Ыстық суды тамызуды бастау үшін ОК түймесін басыңыз.

Сүт графинін дұрыстап тазалау үшін келесі ережені қосу керек болады:

- 1 Сүт графині үстін демонтаждау.

- 2 Сүт графині қақпағын алып тастаңыз.

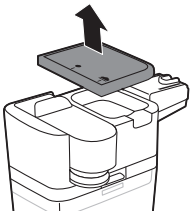

- 3 Сүт көбігін тамызу шүмегін графин үстінен алып тастаңыз.
- 4 Сүт көбігін тамызу шүмегінен кіріс түтікті алып тастаңыз.
- 5 Кіріс түтікті жылы ағын сумен дұрыстап шайыңыз.

Сүт графинін апта сайын тазалау

Сүт көбігін тамызу шүмегі 5 құрамдастан тұрады. Барлық құрамдастарды аптасына бір рет тазалау үшін демонтаждаңыз.

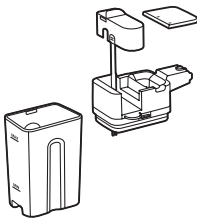

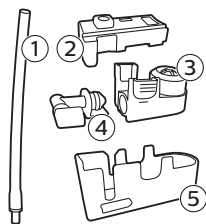

- 1 Соратын құбыр
- 2 Резеңке тірек
- 3 Сүт көбіктеу құралы
- 4 Сүт көбіктеу құралының байланысы
- 5 Тамызу шүмегінің қақпағы

Сүт графинін демонтаждау

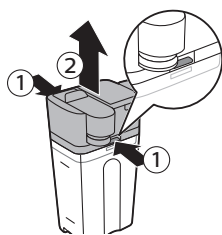

- 1 Сүт графинінің (1) үстіңгі бүйірлеріндегі босату түймелерін басып, сүт графинінің (2) үстін көтеріңіз.

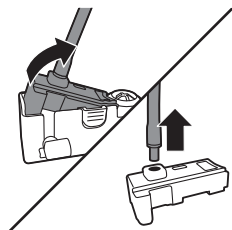

- 2 Тамызу шүмегі қақпағын жоғары бұрап, қолмен берік ұстаңыз. Кіріс түтікті резеңке тіректен тартыңыз.

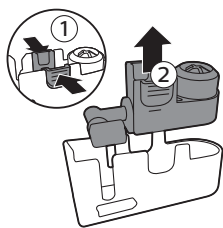

- 3 Сүт көбігін тамызу шүмегіндегі босату түймелерін басып, резеңке тіректен сүт көбіктеу құралын алыңыз.

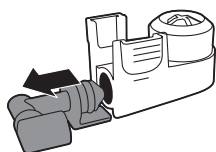

- 4 Сүт көбіктеу құралы байланысын сүт көбіктеу құралынан тартып шығарыңыз.

- 5 Барлық құрамдастарды жылы ағын су астында шайыңыз.

Кеңес: Графинді ескермегенде барлық бөлшектелетін бөліктер ыдыс жуғышта тазаланады.

Сүт графинін қайта монтаждау

- 1 Сүт көбігін тамызу шүмегін қайта монтаждау үшін "Сүт көбігін тамызу шүмегін демонтаждау" 2-4 қадамдары кері ретпен орындаңыз.
- 2 Сүт көбігін тамызу шүмегін сүт графині үстіне кері салыңыз.
- 3 Сүт графині үсті сүт графиніне кері салыңыз.

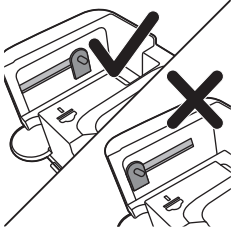

Ескерту: Сүт көбігін тамызу шүмегін сүт графині үстіне кері салу алдында істікті дұрыс орынға жылжытыңыз. Егер осы істік дұрыс күйде болмаса, сүт көбігін тамызу шүмегін сүт графині үстіне кері салу мүмкін емес.

Сүт графинін ай сайын тазалау

Осы тазалау цикліне тек CA6705 SAECO сүт тізбегін тазалау құралын пайдаланыңыз.



- 1 Сүт графиніне сүт тізбегін тазалау құралы пакетін төгіңіз. Одан кейін сүт графинін MAX (Макс) деңгей көрсеткішіне деңгейіне дейін сумен толтырыңыз.
- 2 Сүт графинін құрылғыға салып, сүт көбігін тамызу шүмегі астына ыдысты қойыңыз.
- 3 MENU (Мәзір) түймесін басып, «Drinks» (Сусындар) пәрменін таңдап, сүт көбігіне айналдырыңыз. Тазалау ерітіндісін тамызуды бастау үшін OK түймесін басыңыз.
- 4 Сүт графині босағанша 3-қадамды қайталаңыз.
- 5 Графин босатылған кезде ыдысты және сүт графинін құрылғыдан алып тастаңыз.
- 6 Сүт графинін дұрыстап шайып, MAX (Макс) деңгейі көрсеткішіне дейін таза сумен толтырыңыз.
- 7 Сүт графинін құрылғыға салыңыз.
- 8 Сүт көбігін тамызу шүмегі астына ыдысты қойыңыз.
- 9 MENU (Мәзір) түймесін басып, графинді шаю циклін бастау үшін арнайы сусындар мәзірінде «сүт көбігі» пәрменін таңдаңыз.
- 10 Сүт графині босағанша 9-қадамды қайталаңыз.

Ескерту: Осы қадам барысында тамызылған ерітіндіні ішпеңіз

- 11 6-10 қадамдарын қайталаңыз.
- 12 Құрылғы суды тамызуды тоқтатқан кезде цикл аяқталады.
- 13 Барлық құрамдастарды демонтаждап, жылы ағын су астында шайыңыз. Құрылғы пайдалануға дайын.

Қақ түсіру процедурасы

Дисплейде «start calc clean» (қақ түсіруді бастау) көрсетілген кезде құрылғы қағын тазалау керек. Егер дисплейде осы хабар пайда болған кезде құрылғы қағы тазаланбаса, құрылғы жұмысы тоқтауы мүмкін. Мұндай жағдайда жөндеу жұмысы кепілдікпен қамтылмайды.

Құрылғы қағын түсіру үшін тек Saeco қағын түсіру ерітіндісін пайдаланыңыз. Saeco қағын түсіру ерітіндісі құрылғының оңтайлы өнімділігін қамтамасыз етуге арналған. Басқа өнімдерді пайдалану құрылғыны зақымдауы және суда қалдықтар қалдыруы мүмкін. Saeco қақ түсіру ерітіндісін www.shop.philips.com/service торабында онлайн дүкенде сатып алуға болады. Қақтан тазалау процедурасы 30 минутқа созылады және қақтан тазалау циклі мен шаю циклінен тұрады. Қақ түсіру немесе шаю циклін ESC түймесін басумен уақытша тоқтатуға болады. Қақ түсіру немесе шаю циклін жалғастыру үшін OK түймесін басыңыз.

Ескерту: Қақ түсіру процедурасы кезінде қайнату құралын алмаңыз. Абайлаңыз! Қақ түсіру процедурасы кезінде қақ түсіру ерітіндісін немесе тамған суды ішпеңіз.

- 1 Тамшы науасын және кофе дәндері ыдысын алып, босатып тазалап, кері орнына салыңыз.
- 2 Кофе тамызу шүмегі астына үлкен ыдысты (1,5 л) қойыңыз.
- 3 Дисплейде «START CALC CLEAN» (Қақ түсіруді бастау) көрсетілген кезде қақ түсіру процедурасын бастау үшін ОК түймесін басыңыз. Ыстық су тамызу шүмегін бар болған жағдайда шығарып алыңыз.



- Келесі дисплей графин салу керектігін ескертеді.

- Келесі дисплей сүт тамызу шүмегін ашу керектігін ескертеді.

- Келесі дисплей AquaClean сүзгісін алу керектігін ескертеді.

Ескерту: Қақ түсіруді өткізіп жіберу үшін ESC түймесін басуға болады. Егер қақ түсіру процедурасын кейін бастау керек болса, MENU (Мәзір) түймесін басып, «Menu» (Мәзір) пәрменін таңдап, «Descaling» (Қақ түсіру) пәрменін таңдау үшін айналдырыңыз. Растау үшін ОК түймесін басыңыз.

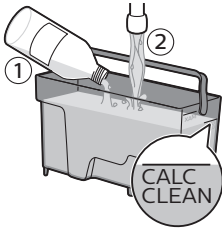

- 4 Су ыдысына қақ түсіру ерітіндісін құйыңыз. Су ыдысын тұщы сумен CALC CLEAN (Қақтан тазалау) деңгейі көрсеткішіне дейін толтырыңыз. Су ыдысын құрылғыға кері салыңыз. Мақұлдау үшін, ОК түймесін басыңыз.
 - Қақ түсіру циклінің бірінші фазасы басталады. Құрылғы аралықтарда қақ тазалау ерітіндісін тамызуды бастайды.
 - Дисплейде қақ тазалау белгішесі, фаза көрсеткіші және ұзақтығы көрсетіледі. Осы бірінші фаза 20 минут уақыт алады.
- 5 Су ыдысы босағанша құрылғының қақ тазалау ерітіндісін тамызуына мүмкіндік беріңіз.
- 6 Су ыдысын шығарып алып, шайыңыз.
- 7 Су ыдысын тұщы сумен CALC CLEAN (Қақтан тазалау) деңгейі көрсеткішіне дейін толтырыңыз. Су ыдысын құрылғыға кері салып, ОК түймесін басыңыз.
- 8 Сүт графинін алып шайыңыз. Сүт графинін MIN (Мин) деңгейі көрсеткішіне деңгейіне дейін сумен толтырыңыз. Сүт графинін құрылғыға салып, сүт көбігін тамызу шүмегін ашыңыз.
- 9 Ыдысты алып босатып, оны кофе тамызу шүмегі астына қойыңыз. Растау үшін ОК түймесін басыңыз.
- 10 Шаю цикліндегі қақ түсірудің екінші фазасы басталады. Осы фаза 3 минут уақыт алады. Дисплейде шаю белгішесі, фаза көрсеткіші және ұзақтығы көрсетіледі.

Ескерту: Егер су ыдысы CALC CLEAN (Қақтан тазалау) деңгейіне дейін толмаса, құрылғы басқа шаю циклін талап етуі мүмкін.

- 11 Құрылғы суды тамызуын тоқтатқанын күтіңіз. Дисплейде кеңес пайда болған кезде қақ түсіру процедурасы аяқталады.
- 12 Қақ түсіру циклінен шығу үшін ОК түймесін басыңыз. Құрылғы қыза бастап, автоматы шаю циклін орындайды.
- 13 Ыдысты алып босатыңыз.
- 14 Қақ түсіруден кейін сүт графинін тазалау үшін "Сүт графинін апта сайын тазалау" процедурасын орындаңыз.
- 15 "Апта сайын қайнату құралын тазалау" циклін орындаумен қайнату құралын тазалаңыз.
- 16 Жаңа AquaClean сүзгісін су ыдысына орнатыңыз.

Кеңес: AquaClean сүзгісін қолдану қақ түсіру қажеттілігін қысқартады!

Қақ түсіру процедурасына кедергі жасалғанда орындалатын әрекет

Қақ түсіру процедурасы басталса, құрылғыны өшірмей процедураны толығымен аяқтау қажет. Егер цикл барысында құрылғы ластанса, күту режимі түймесін басумен қақ түсіру процедурасынан шығуға болады. Егер осы орын алса немесе қуат ақаулығы не сымның кездейсоқ ажыратылуы жағдайында келесіні орындаңыз:

- 1 Су ыдысын толығымен босатып шайыңыз.
- 2 Су ыдысына CALC CLEAN көрсеткішіне дейін су толтырып, құрылғыға қайта сырғытып кіргізіңіз. Құрылғы қызуда әрі автоматты шаю бағдарламасын орындап жатыр.
- 3 Сусындарды қайнату алдында қолмен шаю циклін орындаңыз, "Қолмен шаю циклі" бөлімін көріңіз.

Ескерту: Егер қақ түсіру процедурасы аяқталмаса, құрылғы басқа қақ түсіру процедурасы барынша тез талап етеді.

Ескерту белгішелері және қате кодтары

Ескерту сигналдары қызыл түсте көрсетіледі. Төменде дисплейде пайда болуы мүмкін ескертулер және мағыналары тізімін табуға болады.



- Су ыдысын тұщы сумен MAX (Макс) деңгей көрсеткішіне дейін толтырыңыз.



- Дән ыдысы бос. Дән ыдысына жаңа кофе дәндерін салыңыз.



- Қайнату құралы құрылғыда жоқ. Топты салыңыз.



- Тамшы науасын салыңыз.



- Қызмет көрсету есігін жабыңыз.



- Тартылған кофе ыдысын алып босатыңыз.



- Егер қате код іске қосылса, дисплейдегі код мағынасын және орындалатын әрекетті көру үшін "Қате кодтарының мағынасы" бөлімін көріңіз. Осы белгіше дисплейде көрсетілген кезде құрылғыны пайдалану мүмкін емес.

Қате кодтарының мағынасы

Қате коды	Мәселе	Себеп	Мүмкін шешімі
1	Кофе тартқыш құлыптаулы	Кофені шығару арнасы бітелген	Бірнеше функциялы құрал тұтқасымен немесе қасық тұтқасымен кофені шығару арнасын дұрыстап тазалаңыз.
3 - 4	Қайнату құралын алу мүмкін емес.	Қайнату құралы дұрыс орналастырылмайды.	Техникалық қызмет көрсету есігін жабыңыз. Құрылғыны өшіріп қайта қосыңыз. Дисплейде «құрылғы дайын» белгішесін күтіп, одан кейін қайнату құралын алыңыз.
5	Су тізбегінің мәселесі	Су тізбегінде ауа бар.	Су ыдысын шамалы уақыттан кейін алып кері салыңыз. Бұл құрылғыға дұрыс салынғанын тексеріңіз. Су ыдысының бөлімі таза екендігін тексеріңіз.
Басқа қате кодтары			Құрылғыны өшіріп, 30 секундтан кейін қайта қосыңыз. 2 немесе 3 рет қайталаңыз.

Егер жоғарғы шешімдер дисплейден қате кодын жоюға көмектеспесе және құрылғы кері қалыпты жұмыс ретіне қайтарса, Philips Saeco анықтама желісіне хабарласыңыз. Контакт мәліметтерін кепілдік буклетінен немесе www.saeco.com/support торабынан табуға болады.

Ақаулықтарды жою

Мәселе	Себеп	Шешім
Құрылғы қосылмайды	Құрылғы ажыратылады немесе негізгі қосқыш OFF (Өшірулі) күйінде болады.	Электр сым дұрыс салынғанын тексеріңіз
		Негізгі қосқыш ON (Қосулы) күйіне орнатылғанын тексеріңіз.
Құрылғы DEMO (Демо) режимде болады.	Күту режимі түймесі 8 секундтан артық басылды.	Құрылғы артындағы негізгі қосқыш қосылған кезде құрылғыны өшіріп қайта қосыңыз.

34 Қазақша

Тамшы науасы жылдам толтырылады.	Бұл қалыпты жағдай. Құрылғыда ішкі тізбекті және қайнату құралын шаюға су пайдаланылады. Ішкі жүйе арқылы тікелей тамшы науасына су ағады.	«Тамшы науасы толық» индикаторы тамшы науасының қақпағында ашылған кезде тамшы науасын босатыңыз.
		Шайылған суды жинау үшін тамызу шүмегіне шыныны қойыңыз.
Кофе дәндерінің ыдысы толық белгішесі көрсетулі қалады.	Құрылғы өшірілген кезде кофе дәндерінің ыдысы босатылды.	Құрылғы ON (Қосулы) болған кезде кофе дәндері ыдысын босатыңыз. Егер құрылғыны өшіру кезінде кофе дәндері ыдысы босатылса, кофе циклі есептегіш қайта орнатылмайды. Бұндай жағдайда ыдыс толмаған жағдайда да дисплейде «кофе дәндері ыдысын босатыңыз» хабары қосулы қалады.
	Кофе дәндерінің ыдысы кері жылдам салынды.	Экран хабары кері салуды ұсынбайынша кофе дәндерін кері салмаңыз
Қайнату құралын алу мүмкін емес.	Қайнату құралы дұрыс орналастырылмайды.	Техникалық қызмет көрсету есігін жабыңыз. Құрылғыны өшіріп қайта қосыңыз. Құрылғының дайын экраны пайда болғанша күтіп, одан кейін қайнату құралын алыңыз
	Кофе дәндері ыдысы алынбайды.	Қайнату құралын алу алдында кофе дәндері ыдысын алыңыз
Қайнату құралын салу мүмкін емес.	Қайнату құралы дұрыс орында емес.	Кері салу алдында қайнату құралы қалған күйіне салынбады. Иіңтірек қайнату құралы негізімен байланыста екендігін және қайнату құралының ілмегі дұрыс күйде екендігін тексеріңіз.
		Қосып өшірумен құрылғыны қайта орнатыңыз. Тамшы науасын және кофе дәндері ыдысын кері салыңыз. Қайнату құралын шығарып алыңыз. Техникалық қызмет есігін жауып, құрылғыны қосып өшіріңіз. Одан кейін қайнату құралын қайта салыңыз.
	Құрылғы әлі де қақ түсіру процедурасында.	Қақ түсіру процесі белсенді кезде қайнату құралын алу мүмкін емес. Алдымен, қақ түсіру процесін аяқтап, қайнату құралын алыңыз.
Кофедегі крем мөлшері тым аз немесе сулы.	Тартқыш үлкен параметрге орнатылған.	Тартқышты дәл параметрге реттеңіз.
	Кофе қоспасы дұрыс емес.	Кофе қоспасын ауыстырыңыз.
	Құрылғыда жеке реттеу орындалуда.	Бірнеше стакан кофені қайнатыңыз.
	Қайнату құралы ластанған.	Қайнату құралын тазалаңыз.

Кофе тамызу шүмегінен кофе ағады	Кофе тамызу шүмегі бітіп қалған.	Кофе тамызу шүмегін және саңылауларын құбыр тазалау құралы көмегімен тазалаңыз.
Кофе жетерліктей ыстық емес.	Пайдаланылатын шынылар суық.	Ыстық сумен шаю арқылы шыныларды алдын ала қыздырыңыз.
	Температура тым төмен деңгейге орнатылған. Мәзір параметрлерін тексеріңіз.	Температураны мәзірдегі жоғары деңгейге орнатыңыз.
	Сүт қосылды.	Қосылатын сүт жылы немесе суық, кофе температурасын шамалы төмендетуге болады.
Құрылғы кофе дәндерін ұнтақтайды, бірақ кофе шықпауы мүмкін.	Тарту тым кішкентай күйге орнатылған.	Тартқышты үлкен параметрге реттеңіз.
	Қайнату құралы ластанған.	Қайнату құралын тазалаңыз.
	Кофе тамызу шүмегі ластанған.	Кофе тамызу шүмегін және саңылауларын құбыр тазалау құралымен тазалаңыз.
	Кофені шығару арнасы құлыпталған.	Бірнеше функциялы құрал тұтқасымен немесе қасық тұтқасымен кофені шығару арнасын тазалаңыз.
Кофе баяу шығады.	Дән тым ұсақ болып ұнтақталды.	Кофе қоспасын ауыстырыңыз немесе тартқышты реттеңіз.
	Қайнату құралы ластанған.	Қайнату құралын тазалаңыз.
	Кофені шығару арнасы құлыпталған.	Бірнеше функциялы құрал тұтқасымен немесе қасық тұтқасымен кофені шығару арнасын тазалаңыз.
	Құрылғы тізбегі құлыпталған.	Құрылғының қағын тазалаңыз.
Көбіктелген сүт тым суық.	Шынылар суық.	Шыныларды ыстық сумен жылытыңыз.
Сүт көбіктелмейді.	Сүт графині ластанған немесе дұрыс салынбаған.	Графинді тазалап, күйін тексеріп, дұрыстап салыңыз.
	Сүт көбігін тамызу шүмегі толығымен ашылмаған.	Сүт көбігін тамызу шүмегі дұрыс күйге орнатылғанын тексеріңіз.
	Сүт графині толығымен монтаждалмаған.	Барлық құрамдастар дұрыс монтаждалғанын тексеріңіз.

	Пайдаланылатын сүт түрі көбіктендіруге арналмаған.	Әр түрлі сүт түрлері көбіктің әр түрлі мөлшерлеріне және әр түрлі сүт сапаларына әкеледі. Жақсы сүт көбігі нәтижесін беретін келесі сүт түрлері сыналды: жартылай майы алынған, толығымен майлы сиыр сүті, соя және лактозасыз сүт. Сүттің басқа түрлері сыналмады және сүт көбігінің кішкентай мөлшерін беруі мүмкін.
AquaClean сүзгісін белсендіру мүмкін емес, себебі дисплейде кеңес көрсетілмейді.	Сүзгі белсендірілді.	Жаңа сүзгіні белсендіру алдында кемінде 10 шыныға (100, әрқайсысына 100 мл) тамызу керек. Жаңа сүзгіні белсендіру кезінде абай болыңыз, сүзгі есептегіш автоматты түрде артады.
Сүзгіні белсендіру мүмкін емес және құрылғы қақ түсіруді сұрайды.	8 AquaClean сүзгі әлдеқашан ауыстырылды. 8 сүзгіні ауыстырғаннан кейін құрылғы қағын түсіру керек.	Алдымен, құрылғы қағын түсіріп, сүзгіні орнатыңыз.
	AquaClean су сүзгісінің сигналы жыпылықтай бастаған кезде сүзгі ауыстырылмайды.	Алдымен, құрылғы қағын түсіріп, сүзгіні орнатыңыз.
	Алғашқы орнату барысында шамамен 50 кофе (100 мл шыны негізінде) қайнатылғаннан кейін сүзгі орнатылмайды. AquaClean сүзгісін орнату алдында құрылғы толығымен шөгіндісіз болады.	Алдымен, құрылғы қағын түсіріп, жаңа AquaClean сүзгісін орнатыңыз. Қақ түсіргеннен кейін сүзгі есептегіш 0/8 күйіне қайта орнатылады. Сүзгіні ауыстырғаннан кейін құрылғы мәзірінде сүзгінің белсендіруін растаңыз.
	Алғашқы орнату барысында AquaClean сүзгісі дұрыс белсендірілмеді.	Сүзгі белсендірілгенін растау алынбайынша дисплейдегі нұсқауларды орындаңыз.
AquaClean сүзгісі орнатылды, бірақ қақ түсіру хабары пайда болады.	8 сүзгіні ауыстырғаннан кейін құрылғы қағын түсіру керек.	Алдымен, құрылғы қағын түсіріп, жаңа AquaClean сүзгісін орнатыңыз. Бұл сүзгі есептегішті 0/8 күйіне қайта орнатады. Сүзгіні ауыстырғаннан кейін құрылғы мәзірінде сүзгінің белсендіруін растаңыз.
8 сүзгіні ауыстыру алдында қақ түсіру хабары пайда болады.	Алғашқы орнату барысында AquaClean сүзгісі дұрыс белсендірілмеді.	Алдымен, құрылғы қағын түсіріп, жаңа AquaClean сүзгісін орнатыңыз. Сүзгіні құрылғы мәзірінде белсендіріңіз.
	Құрылғыны пайдаланғаннан кейін AquaClean сүзгісі салынды.	
	Құрылғы мәзірінде ауыстырылған сүзгі белсендірілмеді.	
	Сүзгі таңбасы жыпылықтай бастаған кезде сүзгіні ауыстырылмайды.	

Сүзгі бекітілмейді.	Сүзгі ауасын алып тастау керек.	Ауа көпіршіктерінің сүзгіден шығуына мүмкіндік беріңіз.
	Су ыдысында әлі де су бар.	Сүзгіні орнату алдында су ыдысын босатыңыз.
	AquaClean сүзгісінен басқа сүзгіні орнатуға әрекет жасаңыз.	Тек AquaClean сүзгісі бекітіледі.
Құрылғы астында су болады.	Тамшы науасы тым көп және артық толған.	Тамшы науасы бойынша тамшы науасының толық индикатор ашылса, тамшы науасын босатыңыз. Құрылғы қағын түсіруді бастау алдында тамшы науасын босатыңыз.
	Құрылғы көлденең бетке орналастырылмайды.	Тамшы науасының толық индикаторы дұрыс жұмыс істеуі үшін құрылғыны көлденең бетке орналастырыңыз.

Ескерту: Егер осы кестедегі ақпарат мәселесін шешу мүмкін болмаса, Saeco тұтынушыларды қолдау орталығына хабарласыңыз.

Көрсетілім режимі функциясы

Құрылғы демо режим функциясымен қамтамасыз етіледі.

- 1 Демо режим функциясына кіру үшін STANDBY (Күту режимі) түймесін 8 секундтан артық басып тұрыңыз.
- 2 Демо режимнен шығу үшін құрылғы артындағы негізгі қосқышпен құрылғыны ӨШІРІҢІЗ және ҚОСЫҢЫЗ.

Saeco қосалқы құралдарына тапсырыс беру

Құрылғыны тазалау және қағын түсіру үшін тек Saeco техникалық қызмет өнімдерін пайдаланыңыз. Осы өнімдерді www.shop.philips.com/service торабында Philips онлайн дүкенінде (еліңізде қолжетімді болғанда), жергілікті сатушыдан немесе өкілетті қызмет көрсету орталықтарынан сатып алуға болады.

Техникалық қызмет көрсету өнімдеріне тапсырыс беру:

Түр нөмірі	Өнім
CA6700	Қақ түсіру ерітіндісі
CA6903	AquaClean сүзгісі
HD5061	Қайнату құралының майы
CA6704	Қақ түсіру үстелдері
CA6705	Сүт тізбегін тазалау құралы

Техникалық ерекшеліктер

Өндіруші өнімнің техникалық сипаттамаларын жетілдіру құқығын сақтайды. Барлық алдын ала орнатылған мөлшерлер шамалас болады.

Сипаттама	Мәні
Корпус материалы	Термопластикалық
Өлшемі (е x б x д)	221 x 340 x 430 мм
Салмағы	7,5 кг
Қуат сымы ұзындығы	800 - 1200 мм
Басқару тақтасы	Алды
Шыныаяқ өлшемі	152 мм дейін
Су ыдысы	1,8 литр, алынбалы
Кофе дәндерінің ыдысының сыйымдылығы	250 г
Тартылған кофе тартпасының сыйымдылығы	15 пакет
Сүт графині сыйымдылығы	500 мл
Сорап қысымы	15 бар
Бойлер	тот баспайтын болаттан жасалған бойлер
Қауіпсіздік құрылғылары	термиялық сақтандырғыш
Энергияны үнемдеу	< 1 Втсағ
Номинал кернеу – Қуат номиналы – Қуат көзі	Техникалық қызмет есігінің ішіндегі деректерді көріңіз

Өңдеу

- Бұл таңба осы өнімді қалыпты тұрмыстық қалдықпен бірге тастауға болмайтынын білдіреді (2012/19/EU).
- Электрондық және электр өнімдерін бөлек жинау бойынша жергілікті ережелерді орындаңыз. Дұрыс тастау қоршаған ортаға және адам денсаулығына кері әсерін тигізбеуге көмектеседі.

Егер сізге ақпарат немесе қолдау қажет болса, www.saeco.com/support сайтына кіріңіз немесе бөлек кепілдік парақшасын оқыңыз.

Ақпарат немесе қолдау қажет болса, еліңіздері Philips Saeco анықтама желісіне хабарласыңыз. Контактілер бөлек қамтамасыз етілетін кепілдік буклетіне қосылады немесе www.saeco.com/support торабына кіріңіз.

Өндіруші: "Филипс Консьюмер Лайфстайл Б.В.", Туссендиепен 4, 9206 АД, Драхтен, Нидерланды.

Ресей және Кедендік Одақ территориясына импорттаушы: "ФИЛИПС" ЖШҚ, Ресей Федерациясы, 123022

Мәскеу қаласы, Сергей Макеев көшесі, 13-үй, тел. +7 495 961-1111
Қазақстан Республикасында сатып алынған тауарға қатысты шағымдарды
қабылдайтын заңды тұлға: «Филипс Қазақстан» ЖШС Манас көшесі, 32А,
503-кеңсе, 050008, Алматы қаласы, Қазақстан, тел. 8 800 080 0123
Юр. лицо принимающее претензии в отношении товара, приобретенного на
территории Республики
Қазақстан: ТОО «Филипс Қазақстан» ул. Манаса, 32А офис 503, 050008
Алматы, Қазақстан, тел. 8 800 080 0123.
Тұрмыстық қажеттіліктерге арналған

Содержание

Введение	41
Важная информация	41
Предупреждение	41
Внимание!	42
Электромагнитные поля (ЭМП)	43
Обзор кофемашины	43
Пользовательский интерфейс	44
Первая установка	44
Цикл промывки вручную	47
Промывка контура горячей воды	47
Промывка контура заварки кофе	48
Фильтр AquaClean	48
Подготовка и установка фильтра AquaClean	48
Активация фильтра AquaClean	49
Замена фильтра AquaClean	50
Измерение жесткости воды	50
Тип и объем напитка	51
Приготовление кофе	52
Регулировка носика выхода кофе	52
Приготовление кофе из зерен	52
Приготовление 1 чашки кофе	52
Приготовление 2 чашек кофе	52
Приготовление напитка из молотого кофе	53
Приготовление напитков на молочной основе	53
Как пользоваться сосудом для молока	53
Приготовление кофейных напитков на молочной основе и молочной пены	54
Особые напитки	55
Как выбрать особые напитки	55
Подача горячей воды	55
Установка и снятие носика для подачи горячей воды	55
Подача горячей воды	55
Регулировка количества и крепости	56
Адаптивная система Saeco	56
Настройка объема кофе и молока	56
Настройка крепости кофе	56
Регулировка параметров кофемолки	57
Техническое обслуживание и уход	57
Очистка поддона для капель и контейнера для кофейной гущи	57
Очистка варочной группы	58
Ежемесячная смазка варочной группы	61
Очистка сосуда для молока	62
Процесс очистки	64

Действия в случае прерывания процедуры очистки от накипи	66
Значки предупреждений и коды ошибок	67
Описание кодов ошибок	68
Поиск и устранение неисправностей	68
Деморежим	73
Заказ аксессуаров Saeco	73
Технические характеристики	73
Утилизация	74
Гарантия и поддержка	74

Введение

Уважаемый покупатель! Благодарим вас за покупку автоматической эспрессо-кофемашины Saeco Incanto.

Характеристики кофе зависят от страны его происхождения, состава и способа обжарки. Кофемашина оснащена системой самостоятельной регулировки, которая позволяет извлечь максимум вкуса и аромата из кофейных зерен. После 10–20 циклов заварки система настроится самостоятельно.

В настоящем руководстве вы найдете всю необходимую информацию по установке, эксплуатации, обслуживанию и оптимальному использованию своей машины. Чтобы воспользоваться всеми преимуществами поддержки Saeco, зарегистрируйте продукт на веб-сайте www.philips.com/welcome.

Важная информация

Предупреждение

- Подключите кофемашину к розетке электросети, напряжение которой соответствует техническим характеристикам устройства.
- Подключайте кофемашину к заземленной розетке.
- Шнур питания не должен свисать с края стола или контактировать с горячими поверхностями.
- Не погружайте кофемашину, сетевой шнур или вилку сетевого шнура в воду. Это может привести к поражению электрическим током.
- Не допускайте попадания жидкости на штекер шнура питания.
- Запрещается направлять горячую воду на любые участки тела. Это может привести к ожогам.
- Не прикасайтесь к горячим поверхностям. Используйте предусмотренные на машине ручки.
- Отключите кнопку питания, расположенную на задней панели устройства, и извлеките из розетки вилку сетевого шнура в следующих случаях:
 - При возникновении сбоя.
 - Если кофемашина не будет использоваться в течение длительного периода времени.
 - Перед очисткой кофемашины.

- При отключении держитесь за вилку, а не за сетевой шнур.
- Не прикасайтесь к вилке питания мокрыми руками.
- Запрещено пользоваться кофемашиной, если сетевая вилка, шнур питания или сам прибор повреждены..
- Запрещается вносить какие-либо изменения в конструкцию кофемашины или шнура питания.
- Во избежание рисков ремонт аппарата следует проводить только в сертифицированном сервисном центре Philips .
- К использованию машины не допускаются дети возрастом до 8 лет.
- Дети старше 8 лет и лица с ограниченными интеллектуальными или физическими возможностями, а также лица с недостаточным опытом и знаниями могут пользоваться кофемашиной только под присмотром или после получения инструкций по безопасному использованию кофемашины и при условии понимания потенциальных опасностей.
- Дети старше 8 лет могут осуществлять очистку и уход за прибором только под присмотром взрослых.
- Храните прибор и шнур в месте, недоступном для детей младше 8 лет.
- Не оставляйте детей без присмотра и не позволяйте им играть с кофемашиной.
- Запрещается подносить к кофемолке пальцы или вставлять в нее посторонние предметы.

Внимание!

- Кофемашина предназначена только для домашнего использования в стандартных условиях. Она не предназначена для использования в качестве кухонного прибора в магазинах, офисах, сельскохозяйственных помещениях или на других рабочих местах.
- Устанавливайте кофемашину на ровную устойчивую поверхность. Прибор должен всегда находиться в вертикальном положении (включая период транспортировки)..
- Не ставьте кофемашину на плиту, рядом с духовым шкафом, радиатором или другими источниками тепла.
- В контейнер можно засыпать только обжаренные кофейные зерна. Не загружайте в бункер молотый и растворимый кофе, необжаренные зерна или любые другие продукты, так как это может привести к повреждению кофемашины.
- Дайте кофемашине остыть перед установкой или извлечением каких-либо деталей. Поверхность нагревательного элемента сохраняет остаточное тепло после использования.
- Не заполняйте резервуар для воды теплой, горячей или газированной водой, так как это может привести к повреждению резервуара и кофемашины.
- Запрещается использовать для чистки кофемашины губки с абразивным покрытием, абразивные чистящие средства или растворители типа бензина или ацетона. Достаточно использовать мягкую ткань, смоченную водой.

- Регулярно выполняйте очистку кофемашины от накипи. Машина предупреждает о необходимости удаления накипи. Несоблюдение этого требования приведет к сбоям в работе аппарата. В таком случае гарантия на ремонт не распространяется.
- Не храните кофемашину при температуре ниже 0 °С, так как оставшаяся в системе нагретая вода может замерзнуть и повредить прибор.
- Если кофемашина не будет использоваться в течение длительного периода времени, то воду из резервуара необходимо слить. Вода может испортиться. Всегда используйте только свежую воду.

Электромагнитные поля (ЭМП)

Этот прибор Philips соответствует всем применимым стандартам и нормам по воздействию электромагнитных полей.

Обзор кофемашины

- 1 Пользовательский интерфейс
- 2 Кнопка ESPRESSO
- 3 Кнопка ESPRESSO LUNGO
- 4 Кнопка AROMA STRENGTH
- 5 Кнопка режима ожидания
- 6 Кнопка MENU
- 7 Кнопка LATTE MACCHIATO
- 8 Кнопка CAPPUCCINO
- 9 Защитный колпачок
- 10 Регулируемый носик выхода кофе
- 11 Крышка резервуара для воды
- 12 Крышка контейнера для кофейных зерен
- 13 Крышка отделения для молотого кофе
- 14 Переключатель питания
- 15 Гнездо для шнура питания
- 16 Эксплуатационная крышка
- 17 Кнопка открывания поддона для капель
- 18 Носик выхода молочной пены
- 19 Крышка сосуда для молока
- 20 Верхняя часть сосуда для молока
- 21 Сосуд для молока
- 22 Резервуар для воды
- 23 Регулятор помола
- 24 Сетевой шнур
- 25 Измеритель жесткости воды
- 26 Смазка
- 27 Щеточка для очистки
- 28 Многофункциональный инструмент (мерная ложка, кнопка регулировки кофемолки и инструмент для очистки отверстия под кофе)
- 29 Варочная группа
- 30 Внутренняя часть сервисной дверцы с инструкциями по очистке
- 31 Выходное отверстие для кофе
- 32 Контейнер для частиц кофе
- 33 Индикатор заполнения поддона для капель
- 34 Контейнер для кофейной гущи
- 35 Крышка поддона для капель
- 36 Поддон для капель

37 Носик для подачи горячей воды

38 Отверстие для носика для подачи горячей воды

Пользовательский интерфейс



Для выбора различных пунктов меню используйте следующие кнопки:
Кнопка ESPRESSO=Кнопка ESC:нажмите эту кнопку, чтобы вернуться в главное меню.



Кнопка AROMA STRENGTH=Кнопка ОК:нажмите эту кнопку для выбора, подтверждения или отмены функции.



Кнопка CAPPUCCINO=Кнопка ВВЕРХ:нажмите для прокрутки меню вверх.



Кнопка MENU=Кнопка ВНИЗ:нажмите для прокрутки меню вниз.

Первая установка

При тестировании машины мы использовали настоящий кофе. Мы тщательно очистили машину, однако в ней по-прежнему могут присутствовать следы кофе. При этом мы гарантируем, что устройство полностью новое. Как и при использовании большинства автоматических кофемашин, для проведения автоматической настройки и достижения оптимального вкуса кофе необходимо сначала выполнить несколько циклов приготовления напитка.

- 1 Снимите с кофемашины весь упаковочный материал.
- 2 Установите кофемашину на столе или рабочей поверхности на достаточном расстоянии от водопроводного крана, раковины и источников тепла.

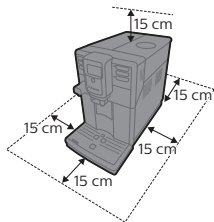

Примечание. Над кофемашиной, за ней и по обеим сторонам должно оставаться не менее 15 см свободного пространства.

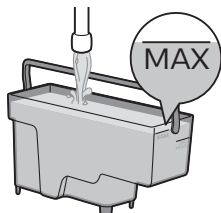

3 Наполните резервуар чистой водой до отметки MAX.

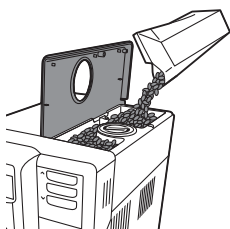

4 Откройте крышку контейнера для кофейных зерен. Засыпьте в контейнер кофейные зерна и закройте крышку.

Примечание. Чтобы не допустить повреждения кофемолки, не засыпайте в контейнер слишком много зерен.

Внимание! Используйте только зерна для эспрессо. Не используйте молотый кофе и необжаренные или карамелизированные зерна, так как это может привести к повреждению кофемашины.

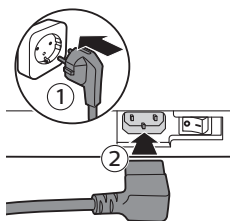

5 Вставьте вилку сетевого шнура в розетку электросети (1), а затем вставьте маленький штекер в разъем, расположенный на задней панели кофемашины (2).

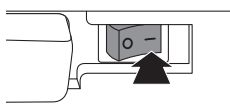

6 Установите переключатель питания, расположенный на задней части устройства, в положение ON.

Будет мигать кнопка режима ожидания.

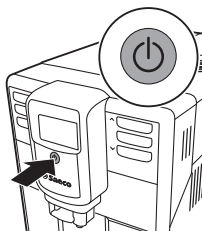

7 Нажмите кнопку режима ожидания, чтобы включить кофемашину.

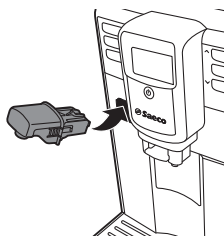

8 Вставьте носик для подачи горячей воды.



- На дисплее появится значок, указывающий на необходимость заливки жидкости в контур.

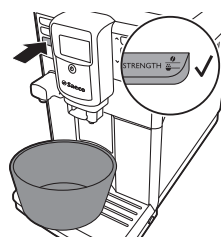

9 Поставьте чашку под носик для подачи горячей воды. Нажмите кнопку ОК, чтобы начать цикл заполнения водой. На дисплее кофемашины появится сообщение, напоминающее о необходимости вставки носика для подачи воды. Нажмите кнопку ОК.

- Кофемашина начнет подачу горячей воды.
- На дисплее появится значок заливки контуров. Индикатор выполнения отображает ход выполнения заливки.

10 Машина нагревается, и на дисплее появляется значок температуры.

11 Опустошите емкость и снова установите ее под носиком выхода кофе.

12 Машина будет пропускать воду через носик выхода кофе. На дисплее отображается значок промывки и шкала выполнения.



Примечание. Не прерывайте цикл промывки.

13 На дисплее появляется следующий вопрос: «Фильтр AquaClean?»

Примечание. Если вы желаете установить фильтр AquaClean позже, нажмите кнопку ESC и выполните цикл ручной промывки. Процедура установки описана в разделе «Фильтр AquaClean».

14 Если вы желаете установить фильтр AquaClean, нажмите кнопку ОК. Активация займет 2 минуты.

- На дисплее отобразится сообщение, предлагающее установить.

15 Извлеките из упаковки фильтр AquaClean. Потрясите фильтр в течение примерно 5 секунд.





16 Переверните фильтр AquaClean и поместите его в емкость с холодной водой. Дождитесь, пока из фильтра перестанут выделяться пузырьки воздуха.

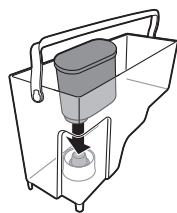

17 Вставьте фильтр AquaClean в вертикальном положении в соответствующий разъем. Нажмите на фильтр AquaClean, чтобы он опустился вниз до упора. Для обеспечения оптимальной работы убедитесь, что фильтр плотно зафиксирован, а уплотнительный слой находится в правильном положении.

18 Наполните резервуар чистой водой до отметки MAX.

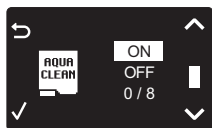

19 Выберите на дисплее пункт «ON» (вкл.) и подтвердите активацию, нажав кнопку ОК..

- После завершения активации на дисплее будет показана галочка.
- Кофемашина начнет нагреваться автоматически.



- Затем отобразится экран, указывающий на готовность кофемашины к работе. Также отобразится значок AquaClean 100%, подтверждающий установку фильтра.

20 Приготовьте 2 чашки (0,5 л) горячей воды, чтобы завершить активацию. Вылейте эту воду. Чтобы завершить активацию, необходимо выполнить как промывку контура горячей воды, так и промывку контура подачи кофе.

После установки фильтра AquaClean цикл промывки вручную выполнять не требуется.

Цикл промывки вручную

Во время выполнения цикла промывки вручную через контур подачи воды и заварки кофе пропускается чистая вода. Промывка занимает несколько минут.

Промывка контура горячей воды

1 Вставьте носик для подачи горячей воды (если он не установлен) и разместите под ним посуду.

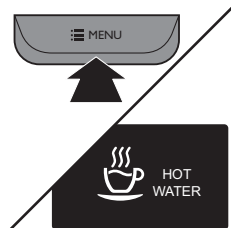

- 2 Нажмите кнопку MENU (меню). Перейдите к функции DRINKS (напитки), подтвердите выбор и прокрутите меню до пункта HOT WATER (горячая вода). Для подтверждения нажмите кнопку OK.
 - На дисплее кофемашины появится сообщение, напоминающее о необходимости вставки носика для подачи воды. Нажмите кнопку OK, чтобы подтвердить действие.
 - Кофемашина начнет подачу горячей воды.

Примечание. Для прерывания цикла промывки нажмите кнопку OK.

- 3 После того, как кофемашина нальет 2 чашки горячей воды (0,5 л), нажмите кнопку OK, чтобы прекратить выдачу горячей воды. Дважды повторите шаги 1—3.

Промывка контура заварки кофе

- 1 Поставьте посуду под носик выхода кофе.
- 2 Нажмите кнопку AROMA STRENGTH и выберите функцию варки PRE-GROUND COFFEE (предварительно молотый кофе).

Примечание. Не добавляйте молотый кофе в отделение для молотого кофе.

- 3 Нажмите кнопку ESPRESSO LUNGO.
 - Машина начнет пропускать воду через носик выхода кофе.
- 4 Дождитесь, пока машина перестанет подавать воду, а затем слейте жидкость из посуды.
- 5 Дважды повторите шаги 1—4.
- 6 После того, как на дисплее снова появится главное меню, вылейте жидкость из посуды. Кофемашина готова к использованию.

Фильтр AquaClean

Фильтр AquaClean обеспечивает защиту вашей кофемашины от известкового налета и позволяет получать чистую воду, сохраняющую аромат и вкус каждой чашки кофе. При использовании комплекта из 8 фильтров AquaClean, как указано в данном руководстве, очистку кофемашины от накипи нужно будет выполнять только после приготовления 5000 чашек кофе (емкостью 100 мл).

Примечание. Перед началом использования фильтра AquaClean машина должна быть полностью очищена от накипи. Если вы не активировали фильтр при первом использовании и приготовили больше 50 чашек кофе (емкостью 100 мл), перед активацией фильтра машину необходимо очистить от накипи.

Примечание. Если значок фильтра на дисплее начинает мигать, то необходимо заменить фильтр AquaClean. Производите замену фильтра AquaClean каждые 3 месяца, даже если на дисплее машины не мигает соответствующий индикатор.

Подготовка и установка фильтра AquaClean

- 1 Извлеките из упаковки фильтр AquaClean. Потрясите фильтр в течение примерно 5 секунд.



- 2 Переверните фильтр AquaClean и поместите его в емкость с холодной водой. Дождитесь, пока из фильтра перестанут выделяться пузырьки воздуха.

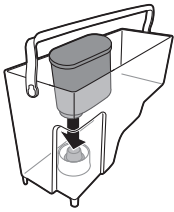

- 3 Вставьте фильтр AquaClean в вертикальном положении в соответствующий разъем. Нажмите на фильтр AquaClean, чтобы он опустился вниз до упора. Для обеспечения оптимальной работы убедитесь, что фильтр плотно зафиксирован, а уплотнительный слой находится в правильном положении.

Активация фильтра AquaClean

При первом использовании машины можно установить фильтр AquaClean. Если при первом использовании машины вы не устанавливали фильтр AquaClean, то для его установки необходимо войти в соответствующее меню, как описано ниже.

- 1 Нажмите кнопку MENU, выберите пункт MENU, а затем нажмите кнопку OK для подтверждения. Прокрутите меню для выбора фильтра «AquaClean». Для подтверждения нажмите кнопку OK.
 - На дисплее отображается количество ранее установленных фильтров AquaClean (от 0 до 8).

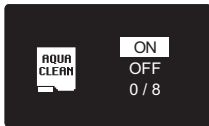

- 2 Выберите на дисплее пункт «ON» (вкл.) и нажмите кнопку OK для подтверждения выбора.



- 3 На дисплее автоматически обновится число использованных фильтров.



- Затем отобразится экран, указывающий на готовность машины к работе. Также отобразится значок «AquaClean 100%», подтверждающий установку фильтра.

4 Приготовьте 2 чашки (0,5 л) горячей воды, чтобы завершить активацию. Вылейте эту воду.

Замена фильтра AquaClean

Если значок фильтра на дисплее начинает мигать, то необходимо заменить фильтр AquaClean. Производите замену фильтра AquaClean каждые 3 месяца, даже если на дисплее машины не мигает соответствующий индикатор.

- 1 Извлеките фильтр AquaClean. Выполните процедуры, указанные в разделе «Подготовка и установка фильтра AquaClean».
- 2 Нажмите кнопку MENU, выберите пункт MENU, а затем нажмите кнопку OK для подтверждения. Прокрутите меню для выбора фильтра «AquaClean». Для подтверждения нажмите кнопку OK.



- 3 Выберите на дисплее пункт «ON» (вкл.) и подтвердите активацию, нажав кнопку OK..
- 4 Приготовьте 2 чашки (0,5 л) горячей воды, чтобы завершить активацию. Вылейте эту воду.



Замена фильтра после 8 циклов

- 1 Когда на дисплее начнет мигать значок фильтра, нажмите кнопку MENU, выберите пункт MENU и нажмите кнопку OK для подтверждения действия. Прокрутите меню для выбора фильтра «AquaClean». Нажмите кнопку OK для подтверждения.
 - Перед активацией нового фильтра на дисплее появится напоминание о необходимости удаления накипи.
- 2 Нажмите кнопку OK, чтобы начать процедуру очистки от накипи. См. раздел «Процедура очистки от накипи».
 - Если вы не хотите проводить очистку от накипи в данный момент, несколько раз нажмите кнопку ESC для выхода из меню фильтра.
- 3 По завершении процедуры очистки от накипи на дисплее будет показан запрос на установку фильтра AquaClean.
 - Выполните процедуры, указанные в разделе «Установка фильтра AquaClean».

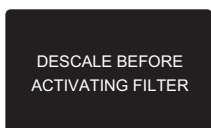

Измерение жесткости воды

Чтобы отрегулировать кофемашину в соответствии с параметрами воды, актуальными для вашего региона, необходимо с помощью входящих в комплект тестовых полосок проверить уровень жесткости воды.



- 1 Поместите тестовую полоску (входит в комплект поставки машины) в водопроводную воду на 1 секунду.
- 2 Уберите тестовую полоску от воды и подождите 1 минуту.

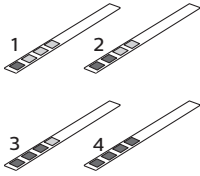

- 3 Посмотрите, сколько делений на тестовой полоске поменяли цвет на красный, и сравните результат с данными в таблице ниже.

количество красных сегментов	устанавливаемое значение	жесткость воды
1	1	очень мягкая вода
2	2	мягкая вода
3	3	жесткая вода
4	4	очень жесткая вода

Установка степени жесткости воды

- 1 Чтобы настроить жесткость воды, нажмите кнопку MENU (меню), выберите меню и прокрутите список до пункта WATER HARDNESS (жесткость воды).
- 2 Нажмите кнопку OK и выберите значение жесткости воды в вашем регионе.
- 3 Для подтверждения нажмите кнопку OK.
- 4 Нажмите кнопку ESC, чтобы вернуться в главное меню.



Тип и объем напитка

Название напитка	Описание	Как выбрать
Эспрессо	Кофе с густой пеной, подаваемый в небольшой чашке	Кнопка на панели управления
Эспрессо лунго	Эспрессо увеличенного объема с густой пеной, подаваемый в чашке среднего размера	Кнопка на панели управления

Капучино	1/3 эспрессо, 1/3 горячего молока и 1/3 молочной пены, подается в крупной чашке	Кнопка на панели управления
Латте макиато	Объемная порция горячего молока с пеной, в которую добавлена порция эспрессо. Подается в высоком стакане	Кнопка на панели управления
Молочная пена	Горячее молоко с пеной	Меню Special Drinks (особые напитки)
Горячая вода		Меню Special Drinks (особые напитки)

Название напитка	Стандартный объем	Диапазон объемов
Эспрессо	40 мл	20—230 мл
Эспрессо лунго	80 мл	20—230 мл
Горячая вода	300 мл	50—450 мл

Приготовление кофе

Регулировка носика выхода кофе

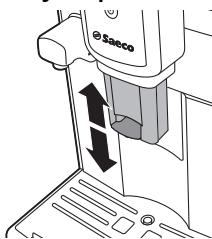

Эта кофемашина предназначена для разлива различных видов кофе в чашки и стаканы разных размеров. Высоту носика выхода кофе в зависимости от размера чашки или стакана можно настроить, сдвинув его вверх или вниз.

Приготовление кофе из зерен

Приготовление 1 чашки кофе

- 1 Поставьте чашку под носик выхода кофе.
- 2 Нажмите кнопку ESPRESSO или ESPRESSO LUNGO, чтобы приготовить требуемый вид кофе.
 - Напиток будет наливать через носик выхода кофе.

Примечание. Чтобы остановить процесс приготовления до того, как кофемашина выдаст заданный объем кофе, нажмите кнопку ОК.

Приготовление 2 чашек кофе

- 1 Поставьте две чашки под носик выхода кофе.

- 2 Одновременно можно готовить две чашки эспрессо или эспрессо лунго. Нажмите кнопку выбранного напитка дважды. Кофемашина автоматически выполнит два последовательных цикла помолы.

Приготовление напитка из молотого кофе

Для приготовления напитка с использованием молотого кофе используйте входящую в комплект поставки мерную ложку. С ее помощью загрузите нужную дозу порошка в отделение для молотого кофе. Если загрузить слишком много кофе, то излишки попадут в ящик для молотого кофе.

- 1 Откройте крышку отделения для молотого кофе.
- 2 Засыпьте в соответствующее отделение одну мерную ложку молотого кофе.

Внимание! Не загружайте в отделение для молотого кофе любые другие продукты, так как это может привести к повреждению кофемашины.

- 3 Закройте крышку отсека предварительно молотого кофе.
- 4 Поставьте чашку под носик выхода кофе.
- 5 Нажмите кнопку AROMA STRENGTH, чтобы выбрать пункт PRE-GROUND COFFEE (предварительно молотый кофе).
 - Машина автоматически начнет приготовление выбранного напитка.

Примечание. При использовании молотого кофе можно готовить только один вид кофе за раз.

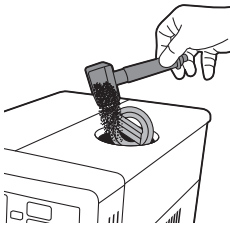

Приготовление напитков на молочной основе

Для приготовления молочной пены и кофейных напитков на молочной основе используется сосуд для молока.

Как пользоваться сосудом для молока

Примечание. Перед первым использованием сполосните сосуд для молока, как указано в главе «Обслуживание и уход», раздел «Очистка сосуда для молока».

Внимание! В начале цикла приготовления из носика для молочной пены может вылетать пар и брызги горячего молока.

Внимание! Перед выбором напитка на молочной основе или с молочной пеной убедитесь в том, что установлен сосуд для молока и носик для молочной пены.

- 1 Если установлен носик для подачи горячей воды, нажмите кнопки отсоединения, расположенные по обе стороны от носика (1), и снимите его (2).

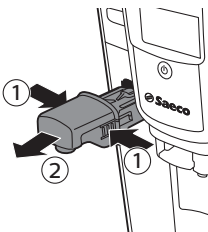

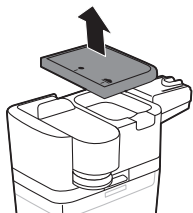

- 2 Снимите крышку сосуда для молока.
- 3 Залейте в сосуд молоко в диапазоне между отметками MIN и MAX.

Примечание. Для получения идеальной пены необходимо использовать холодное молоко (прибл. 5 °С) с минимальным содержанием белка 3 %. В зависимости от ваших предпочтений, вы можете использовать как цельное, так и полуобезжиренное молоко. Кроме того, можно использовать обезжиренное молоко, соевое молоко и молоко, не содержащее лактозы.



- 4 Слегка наклоните сосуд для молока и вставьте его в направляющие для машины. Затем прижмите нижнюю часть сосуда по направлению к машине, чтобы зафиксировать его на поддоне.

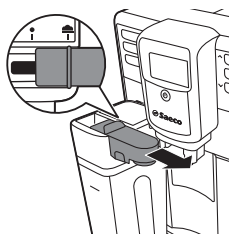

- 5 Отведите носик для молочной пены вправо до упора. В этом положении выполняется выдача молочной пены.

Примечание. Если не отвести носик полностью, то процесс приготовления пены в сосуде для молока может происходить неправильно.

Приготовление кофейных напитков на молочной основе и молочной пены

- 1 Поставьте чашку под открытый носик для молочной пены.
- 2 Выберите напиток на молочной основе.
 - Для приготовления капучино нажмите кнопку CAPPUCCINO.
 - Нажмите кнопку LATTE MACCHIATO для приготовления latte макиато.
 - Нажмите кнопку MENU, выберите пункт «Drinks» (напитки), а затем прокрутите меню вниз для выбора молочной пены.
 - На дисплее кофемашины появится сообщение, напоминающее о том, что необходимо установить сосуд для молока и отвести носик для молочной пены.
- 3 Машина сначала выдает в чашку или в стакан заданное количество молочной пены, а затем добавляет требуемое количество кофе.
 - Чтобы прекратить выдачу молока или кофе, нажмите кнопку OK.

- После приготовления напитка на молочной основе на дисплее появится сообщение, предлагающее выполнить быструю очистку носика молочного сосуда. На выполнение быстрой очистки дается 10 секунд. Быструю очистку можно выполнить, не выливая молоко из сосуда. Заберите чашку с напитком и поместите другую посуду под носиком для молочной пены. Нажмите кнопку ОК дважды, чтобы подтвердить очистку, или ESC, чтобы выполнить быструю очистку позже. Быструю очистку рекомендуется выполнять как минимум один раз в день, см. раздел «Очистка сосуда для молока».

Особые напитки

Как выбрать особые напитки

- Нажмите кнопку MENU и выберите пункт «Drinks» (напитки).
- Для подтверждения нажмите кнопку ОК.
- Прокрутите меню для выбора требуемого напитка.

Подача горячей воды

Установка и снятие носика для подачи горячей воды

Чтобы вставить носик для подачи горячей воды:

- Слегка наклоните носик для подачи горячей воды и вставьте его в машину.
- Нажмите и проверните носик для подачи горячей воды, чтобы зафиксировать его на устройстве.

Чтобы извлечь носик для подачи горячей воды:

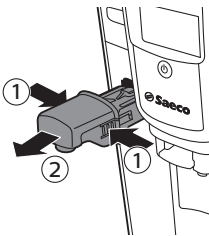
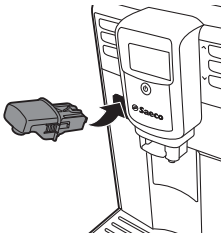

- Для разблокировки нажмите кнопки отсоединения по бокам носика для подачи горячей воды.
- Слегка поднимите носик для подачи горячей воды и вытяните его из кофемашины.

Подача горячей воды

Внимание! В начале цикла приготовления из носика для подачи горячей воды может вылетать пар и брызги горячей воды. Снимать носик для подачи горячей воды можно только после окончания цикла.

- Нажмите кнопку MENU (меню). Перейдите к пункту «Drinks» (напитки), подтвердите выбор и прокрутите меню до пункта «Hot water» (горячая вода).

Внимание! Выбирать пункт «Hot water» в меню можно только после установки носика для подачи горячей воды.

- 2 Для подтверждения нажмите кнопку ОК. На дисплее кофемашины появится сообщение, напоминающее о необходимости вставки носика для подачи воды. Нажмите кнопку ОК, чтобы подтвердить действие. Кофемашина начнет подачу горячей воды.
 - Чтобы прекратить выдачу горячей воды, нажмите кнопку ОК.

Регулировка количества и крепости

Адаптивная система Saeco

Характеристики кофе зависят от страны его происхождения, состава и способа обжарки. Кофемашина оснащена системой самостоятельной регулировки, которая позволяет извлечь максимум вкуса и аромата из кофейных зерен. После нескольких циклов заварки система настроится самостоятельно.

Настройка объема кофе и молока

Размер порции можно регулировать в зависимости от предпочтений и от объема чашки.



- 1 Чтобы настроить объем эспрессо, нажмите и удерживайте кнопку ESPRESSO, пока на дисплее не появится значок MEMO.
 - Кофемашина входит в режим программирования и начинает приготовление выбранного напитка.

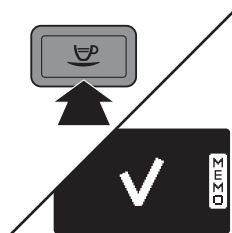

- 2 Как только чашка будет заполнена нужным количеством эспрессо, нажмите кнопку ОК.
 - Галочка на дисплее указывает на то, что кнопка запрограммирована успешно: после каждого нажатия кнопки кофемашина будет готовить заданный объем эспрессо. Выполните аналогичную процедуру, чтобы настроить объем эспрессо лунго, капучино и латте макиато: нажмите и удерживайте кнопку требуемого напитка, а затем после того, как чашка будет заполнена нужным количеством напитка, нажмите кнопку ОК. Для настройки объема напитков на молочной основе вставьте сосуд для молока и сначала сохраните объем молока, а затем — объем кофе.

Настройка крепости кофе

Чтобы изменить уровень крепости кофе, нажмите кнопку AROMA STRENGTH. При каждом нажатии кнопки AROMA STRENGTH уровень крепости изменяется на одну ступень. На дисплее отображается выбранный уровень крепости, который сохраняется только при приготовлении кофе.

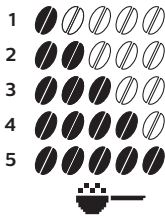

- 1 Очень слабый
- 2 Слабый
- 3 Стандартный
- 4 Крепкий
- 5 Очень крепкий

Примечание. Для каждого из уровней крепости машина автоматически выбирает нужное количество кофе.

Последним в меню уровня крепости стоит пункт **GROUND COFFEE**. Выберите этот пункт для приготовления напитка из молотого кофе. Для того, чтобы засыпать нужное количество кофейного порошка, используйте входящую в комплект поставки мерную ложку.

Примечание. При приготовлении кофе машина возвращается на главный экран и сохраняет выбранный уровень крепости.

Регулировка параметров кофемолки

Для настройки кофемолки используйте соответствующую кнопку, встроенную в ручку многофункционального инструмента. Независимо от выбранных параметров кофемолка обеспечивает идеальный помол зерен для приготовления отменного кофе чашка за чашкой. Кофемашина сохраняет все богатство аромата и гарантирует исключительный вкус напитка в каждой чашке.

Примечание. Настраивать кофемолку можно только тогда, когда кофемашина размалывает кофейные зерна.

- 1 Поставьте чашку под носик выхода кофе.
 - 2 Откройте крышку контейнера для кофейных зерен.
 - 3 Нажмите кнопку **ESPRESSO**.
 - 4 Когда кофемолка начнет размалывать зерна, найдите кнопку регулировки помола на регулировочной ручке (1). Нажмите кнопку и поверните ручку влево или вправо (2).
- На выбор доступны 5 различных настроек кофемолки. Чем тоньше помол, тем крепче получается кофе.

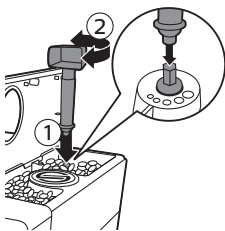

Внимание! Не поворачивайте ручку регулировки помола более чем на одну ступень одновременно во избежание повреждения кофемолки.

Техническое обслуживание и уход

Обслуживание кофемашины продлевает срок ее службы и гарантирует оптимальное качество и вкус кофе.

Очистка поддона для капель и контейнера для кофейной гущи

Выполните следующие действия при включенной кофемашине:

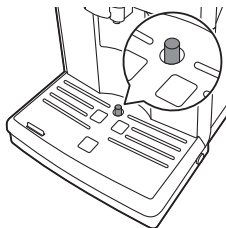

- Когда на дисплее отображается значок опустошения контейнера для кофейной гущи необходимо очистить этот контейнер от скопившейся гущи.
- Мигание индикатора в поддоне для капель свидетельствует о его заполнении. Ежедневно опустошайте и очищайте поддон для капель.

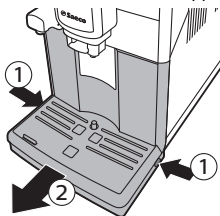

- 1 Нажмите на кнопки фиксатора, расположенные по обеим сторонам поддона для капель (1) и вытяните поддон из кофемашины (2).
- 2 Извлеките контейнер для кофейной гущи и опустошите его.
- 3 Очистите поддон для капель и промойте его под струей воды.
- 4 Установите контейнер для кофейной гущи обратно в поддон для капель.
- 5 Вставьте поддон для капель обратно в машину и надавите на него до характерного щелчка.

Примечание. При снятии поддона для капель убедитесь, что прибор включен. Если перед снятием поддона для капель выключить кофемашину, то после повторного включения на дисплее будет отображаться значок опустошения контейнера для кофейной гущи, даже если он уже был очищен.

Очистка резервуара для воды

- 1 Периодически извлекайте резервуар для воды и споласкивайте его чистой водой.
- 2 Наполните резервуар свежей холодной водой до отметки MAX и установите его в кофемашину.

Очистка отделений для кофе

- Один раз в месяц протирайте контейнер для кофейных зерен сухой тканью.
- При необходимости очищайте отделение для молотого кофе с помощью сухой ткани.

Очистка варочной группы

Еженедельная очистка варочной группы

- 1 Выключите кофемашину и отключите ее от электросети.
- 2 Снятие поддона для капель и контейнера для кофейной гущи.
- 3 Очистите поддон для капель и промойте его под струей воды.
- 4 Очистите контейнер для кофейной гущи и промойте его в чуть теплой воде.
- 5 Откройте эксплуатационную крышку.

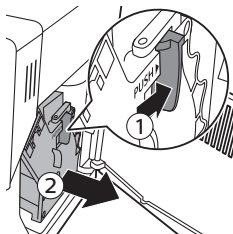

- 6 Нажмите кнопку PUSH (1) и потяните за ручку варочной группы, чтобы извлечь ее из кофемашины (2).

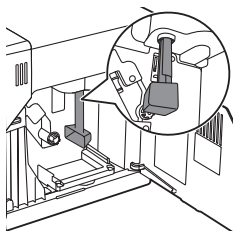

- 7 Очистите выходное отверстие для кофе при помощи ручки ложки или используя многофункциональный инструмент, который входит в комплект поставки машины. Вставьте, как показано на рисунке.

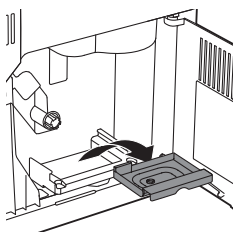

- 8 Снимите контейнер для кофейной гущи, очистите его и промойте в чуть теплой воде. Дайте контейнеру высохнуть и вставьте его на место.

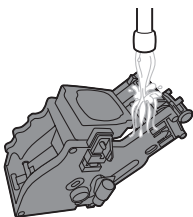

- 9 Тщательно промойте варочную группу в чуть теплой воде. Аккуратно очистите верхний фильтр.

Внимание! Не очищайте варочную группу в посудомоечной машине, а также не используйте для ее очистки жидкие и другие чистящие средства. Это может привести к выходу варочной группы из строя и негативно сказаться на вкусовых качествах кофе.

- 10 Дайте варочной группе просохнуть на воздухе.

Примечание. Не протирайте варочную группу тканью, в противном случае возможно ее засорение волокнами.

- 11 Протрите внутреннюю поверхность кофемашины мягкой влажной тканью.

- 12 Прежде чем установить варочную группу обратно в кофемашину, убедитесь, что два значка-указателя на боковой панели совпадают. Если они не совпадают, выполните следующие действия.

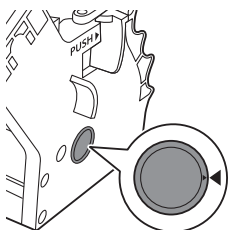

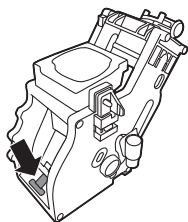

- Убедитесь, что рычаг соприкасается с основанием варочной группы.
- 13 Убедитесь, что фиксатор варочной группы находится в правильном положении.

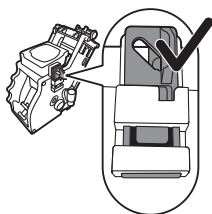

- Для правильной установки фиксатора поднимайте его до крайнего верхнего положения.

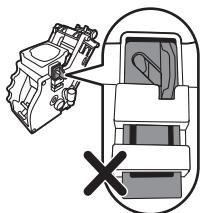

- Если фиксатор по-прежнему находится внизу, то он расположен неправильно.
- 14 Задвиньте варочную группу обратно в кофемашину по направляющим пазам до щелчка.

Внимание! Не нажимайте кнопку **PUSH.**

- 15 Закройте эксплуатационную крышку.

Ежемесячная очистка варочной группы с использованием таблетки для удаления жира.

- После заварки 500 чашек кофе или один раз в месяц необходимо выполнять цикл очистки.
- Для цикла очистки необходимо использовать таблетку для удаления жира.

Внимание! При очистке используйте только таблетки для удаления жира. Они не применяются для удаления накипи.

- 1 Поставьте посуду под носик выхода кофе.
- 2 Нажмите кнопку AROMA STRENGTH, чтобы выбрать пункт PRE-GROUND COFFEE (предварительно молотый кофе)..

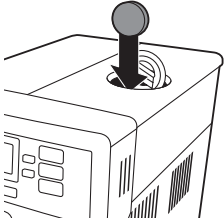

- 3 Положите таблетку для удаления жира в отделение для молотого кофе.
- 4 Нажмите кнопку ESPRESSO LUNGO. Кофемашина пропускает воду через носик выхода кофе.
- 5 Когда шкала выполнения дойдет до середины, необходимо установить переключатель питания на задней панели машины в положение OFF.
- 6 Оставьте раствор для удаления жира в системе примерно на 15 минут.
- 7 Установите переключатель питания в положение ON.
- 8 Нажмите кнопку режима ожидания.
- 9 Дождитесь пока машина выполнит цикл автоматической промывки.
- 10 Выполните процедуру еженедельной очистки варочной группы.
- 11 Снятие поддона для капель и контейнера для кофейной гущи. Очистите поддон для капель и контейнер для кофейной гущи, а затем установите их обратно в кофемашину.
- 12 Нажмите кнопку AROMA STRENGTH, чтобы выбрать пункт PRE-GROUND COFFEE (предварительно молотый кофе)..
- 13 Нажмите кнопку ESPRESSO LUNGO. Кофемашина пропускает воду через носик выхода кофе.
- 14 Дважды повторите шаги 12 и 13. Вылейте полученную воду.
- 15 Для очистки поддона для капель положите таблетку для удаления жира в поддон для капель и наполните его горячей водой на две трети. Оставьте таблетку для удаления жира в системе примерно на 30 минут. Затем вылейте жидкость из поддона для капель и хорошо сполосните его.

Ежемесячная смазка варочной группы

После заварки 500 чашек кофе или один раз в месяц необходимо смазывать варочную группу.

- 1 Выключите кофемашину и отключите ее от электросети.
- 2 Снимите варочную группу и промойте ее чуть теплой водой, как указано в разделе «Еженедельная очистка варочной группы».
- 3 Нанесите небольшое количество смазки на поверхность вала в нижней части варочной группы.

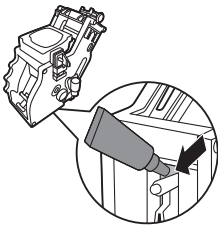

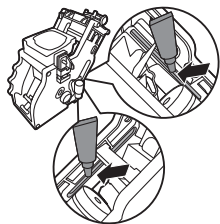

- 4 Также нанесите немного смазки на направляющие с каждой из сторон (см. рисунок).
- 5 Вставьте варочную группу, как указано в разделе «Еженедельная очистка варочной группы».

Очистка сосуда для молока

Очистка сосуда для молока

Поставьте посуду под носик для молочной пены и снимите его. После приготовления напитка на молочной основе на дисплее появляется значок, указывающий на необходимость очистки сосуда для молока.

- 1 После появления этого значка нажмите кнопку ОК для проведения цикла очистки.

Совет. Заберите чашку с напитком и поместите другую посуду под носиком для молочной пены.

- 2 Поставьте посуду под носик для молочной пены и снимите его.
- 3 Нажмите кнопку ОК, чтобы начать цикл подачи горячей воды.

Для тщательной очистки сосуда для молока необходимо регулярно выполнять следующие процедуры:

- 1 Снимите верхнюю часть сосуда для молока.

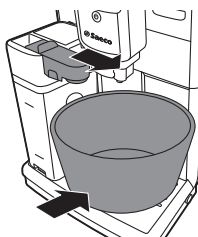

- 2 Снимите крышку с сосуда для молока.

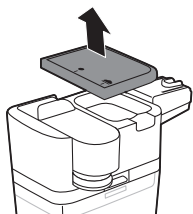

- 3 Выньте из сосуда носик для молочной пены.
- 4 Извлеките из носика для молочной пены всасывающую трубку.
- 5 Тщательно промойте всасывающую трубку в чуть теплой воде.

Еженедельная очистка сосуда для молока

Носик для молочной пены состоит из 5 элементов. Один раз в неделю снимайте все компоненты и выполняйте их очистку.

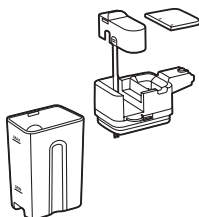

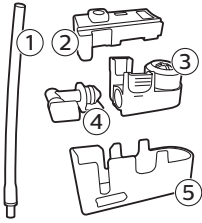

- 1 Всасывающая трубка
- 2 Резиновый кронштейн
- 3 Вспениватель молока
- 4 Подключение вспенивателя молока
- 5 Крышка с носиком для подачи

Снятие сосуда для молока.

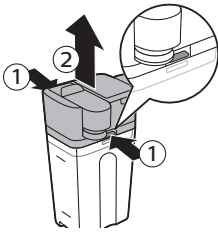

- 1 Нажмите кнопки отсоединения по обеим сторонам сосуда для молока (1) и снимите с него верхнюю часть (2).

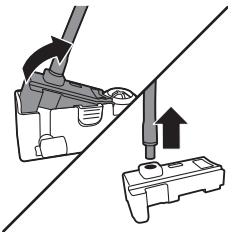

- 2 Переверните крышку с носиком для подачи и крепко удерживайте ее рукой. Вытяните из резинового кронштейна всасывающую трубку.

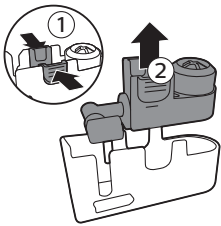

- 3 Нажмите кнопки фиксатора на носике для молочной пены и снимите с резинового кронштейна вспениватель молока.

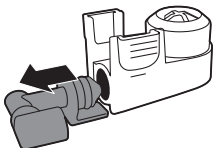

- 4 Вытяните из вспенивателя соединительный кронштейн.
- 5 Промойте все компоненты под проточной теплой водой.

Совет. Все съемные элементы кроме самого сосуда можно мыть в посудомоечной машине.

Установка сосуда для молока на место

- 1 Чтобы установить носик для молочной пены обратно выполните шаги 2—4, указанные в процедуре «Снятие носика для молочной пены» в обратной последовательности.
- 2 Установите носик для молочной пены обратно на верхнюю часть сосуда для молока.
- 3 Установите верхнюю часть на сосуд.

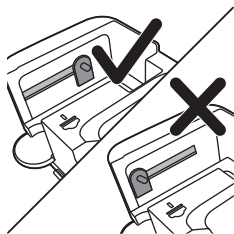

Примечание. Перед тем, как установить носик для молочной пены на верхнюю часть сосуда, необходимо установить в нужное положение фиксатор, расположенный в верхней части. Если этот фиксатор расположен неправильно, вы не сможете установить носик для молочной пены на верхней части сосуда.

Ежемесячная очистка сосуда для молока

Для выполнения этой процедуры используйте только специальное средство для очистки контура молока SAECO CA6705.



- 1 Вылейте содержимое пакетика со средством для очистки контура молока в сосуд для молока. Затем заполните сосуд для молока водой до отметки максимально допустимого уровня (MAX).
- 2 Вставьте сосуд для молока в машину и поставьте посуду под носик для молочной пены.
- 3 Нажмите кнопку MENU, выберите пункт «Drinks» (напитки), а затем прокрутите меню для выбора молочной пены. Нажмите кнопку ОК, чтобы начать цикл подачи чистящего средства.
- 4 Повторяйте шаг 3, пока сосуд для молока не станет пустым.
- 5 После того, как сосуд для молока станет пустым, уберите посуду и извлеките сосуд для молока из кофемашины.
- 6 Тщательно промойте сосуд для молока и заполните его чистой водой до отметки максимально допустимого уровня (MAX).
- 7 Установите в машину сосуд для молока.
- 8 Поставьте посуду под носик для молочной пены.
- 9 Нажмите кнопку MENU и выберите пункт «Milk froth» (молочная пена) в меню «Special drinks» (особые напитки), чтобы запустить цикл промывки сосуда для молока.
- 10 Повторяйте шаг 9, пока сосуд для молока не станет пустым.

Примечание. Запрещается пить раствор, который выходит из кофемашины после выполнения этого шага.

- 11 Повторите шаги 6—10.
- 12 Цикл завершается после того, как машина перестает подавать воду.
- 13 Снимите все компоненты и промойте их под проточной теплой водой. Кофемашина готова к использованию.

Процесс очистки

Сообщение «Start calc clean» (начать очистку от накипи) на дисплее указывает на необходимость очистки накипи в кофемашине. Если после появления на дисплее этого сообщения не провести очистку от накипи, то в работе кофемашины возможно возникновение сбоев. В таком случае гарантия на ремонт не распространяется.

Для удаления накипи из кофемашины используйте только соответствующие средства Saeco. Раствор для удаления накипи Saeco гарантирует оптимальную работу вашей машины. Использование других средств может привести к повреждению кофемашины. Некоторое количество такого средства может не раствориться и остаться в воде. Средство для удаления накипи Saeco можно приобрести в интернет-магазине www.shop.philips.com/service. Процедура очистки от накипи занимает

30 минут и состоит из цикла очистки от накипи и цикла промывки. Чтобы поставить паузу при удалении накипи или при промывке, нажмите кнопку ESC. Для продолжения цикла удаления накипи или цикла промывки нажмите кнопку ОК.

Примечание. Не извлекайте варочную группу во время процедуры очистки от накипи. **Предупреждение.** Запрещено пить раствор для удаления накипи или воду, которая выходит из машины в процессе удаления накипи.

- 1 Извлеките поддон для капель и контейнер для кофейной гущи, опустошите и очистите их, а затем установите обратно в кофемашину.
- 2 Под носиком выхода кофе разместите посуду большой емкости (1,5 л).
- 3 Когда на дисплее появится сообщение «START CALC CLEAN» (начать очистку от накипи), нажмите кнопку ОК для запуска соответствующей процедуры. Снимите носик для подачи горячей воды, если он установлен.

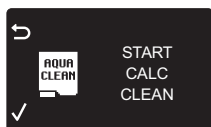

- На следующем дисплее отображается сообщение, предлагающее вставить сосуд для молока.



- На следующем дисплее отображается сообщение, предлагающее открыть носик для подачи молока.



- На следующем дисплее отображается сообщение, предлагающее извлечь фильтр AquaClean.

Примечание. Нажав кнопку ESC, можно пропустить процедуру удаления накипи. Если вы желаете выполнить удаление накипи позже, нажмите кнопку MENU, выберите пункт «Menu» (меню) и прокрутите до пункта «Descaling» (очистка от накипи). Нажмите кнопку ОК для подтверждения.

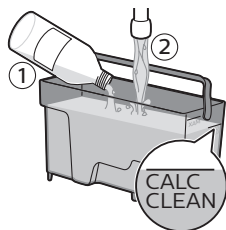

- 4 Налейте раствор для удаления накипи в резервуар для воды. Наполните резервуар чистой водой до отметки CALC CLEAN. Установите резервуар для воды обратно в машину. Для подтверждения нажмите кнопку ОК.
 - Начнется первый этап процедуры очистки от накипи. Машина будет пропускать через себя раствор для удаления накипи в несколько этапов.
 - На дисплее отображается значок удаления накипи, индикатор этапа и продолжительность выполнения. Первый этап длится 20 минут.
- 5 Машина должна подавать раствор для удаления накипи до опустошения резервуара для воды.
- 6 Снимите и промойте резервуар для воды.
- 7 Наполните резервуар чистой водой до отметки CALC CLEAN. Установите резервуар для воды обратно в машину, затем нажмите ОК.
- 8 Снимите и промойте сосуд для молока. Заполните сосуд для молока водой до отметки минимально допустимого уровня (MIN). Вставьте сосуд для молока в машину и откройте носик для молочной пены.
- 9 Опустошите емкость и снова установите ее под носиком выхода кофе. Нажмите кнопку ОК для подтверждения.
- 10 Затем начинается второй этап процедуры удаления накипи, т. е. цикл промывки. Этот этап длится 3 минуты. На дисплее отображается значок промывки и продолжительность выполнения.

Примечание. Если не заполнить резервуар для воды до отметки CALC CLEAN, может потребоваться выполнение еще одного цикла промывки.

- 11 Дождитесь, пока машина перестанет подавать воду. После завершения процедуры очистки от накипи на дисплее появляется галочка.
- 12 Нажмите кнопку ОК, чтобы закрыть цикл очистки от накипи. Кофемашина начнет нагреваться и запустит цикл автоматической промывки.
- 13 Уберите емкость и вылейте из нее жидкость.
- 14 После удаления накипи выполните процедуру еженедельной очистки сосуда для молока.
- 15 Очистите варочную группу, выполнив цикл еженедельной очистки варочной группы.
- 16 Установите в резервуар для воды новый фильтр AquaClean.

Совет. Использование фильтра AquaClean помогает продлить интервал между циклами очистки от накипи!

Действия в случае прерывания процедуры очистки от накипи

После запуска процедуры удаления накипи ее необходимо довести до конца, не выключая аппарат. Если при очистке от накипи кофемашина зависает, нажмите кнопку режима ожидания для прерывания процедуры. В таком случае или в случае сбоя электропитания или случайного отключения от сети выполните следующие действия:

- 1 Слейте воду и тщательно промойте резервуар для воды.
- 2 Наполните резервуар водой до отметки CALC CLEAN и снова включите кофемашину. Кофемашина начнет нагреваться и запустит цикл автоматической промывки.
- 3 Перед приготовлением напитков выполните цикл ручной промывки машины, см. раздел «Цикл промывки вручную».

Примечание. Если процедура удаления накипи не была завершена, необходимо как можно скорее выполнить эту процедуру повторно.

Значки предупреждений и коды ошибок

Предупреждающие сигналы отображаются красным цветом. Ниже приводится список предупреждений, отображаемых на дисплее, а также их объяснение.



- Наполните резервуар чистой водой до отметки MAX.



- Контейнер для кофейных зерен пустой. Добавьте в контейнер кофейные зерна.



- В машине не установлена варочная группа. Установите варочную группу.



- Установите поддон для капель.



- Закройте эксплуатационную крышку.



- Извлеките контейнер для кофейной гущи и опустошите его.



- При появлении кода ошибки см. раздел «Объяснение кодов ошибок». В этом разделе приводится описание кодов ошибок и способы устранения. Если на дисплее отображается этот значок, пользоваться машиной нельзя.

Описание кодов ошибок

Код ошибки	Проблема	Причина	Возможное решение
1	Кофемолка засорена	Выходное отверстие для кофе засорено	Очистите выходное отверстие для кофе при помощи ручки ложки или используя многофункциональный инструмент.
3 - 4	Не удается извлечь варочную группу.	Варочная группа расположена неправильно.	Закройте сервисную дверцу. Выключите кофемашину и включите ее снова. Дождитесь появления экрана «Machine ready» (кофемашина готова к работе) и затем снимите варочную группу.
5	Проблемы с контуром подачи воды	В контуре подачи воды присутствует воздух.	Выполните процесс снятия и установки резервуара для воды несколько раз. Убедитесь, что он установлен в кофемашине правильно. Убедитесь, что отсек резервуара для воды чистый.
Прочие коды ошибок			Выключите кофемашину и через 30 секунд включите ее снова. Выполните эту процедуру 2—3 раза.

Если указанные выше решения не помогают убрать с дисплея код ошибки и восстановить работу машины, обратитесь на горячую линию Philips Saeco. Контактную информацию можно найти в гарантийном талоне или на сайте www.saeco.com/support.

Поиск и устранение неисправностей

Проблема	Причина	Способы решения
Кофемашина не включается	Кофемашина отключена от сети, либо переключатель питания находится в положении OFF (выкл.).	Убедитесь в том, что шнур питания правильно подключен к розетке

		Убедитесь, что переключатель питания установлен в положение ON (вкл.).
Кофемашина находится в режиме DEMO.	Кнопка питания нажата в течение более 8 секунд.	Выключите и снова включите кофемашину с помощью переключателя питания, расположенного на задней части кофемашины.
Лоток для капель заполняется слишком быстро.	Это нормально. Для промывки внутренних контуров и варочной группы кофемашина использует воду. Часть этой воды выходит из внутренних систем и попадает в поддон для капель.	Когда в поддоне для капель загорается индикатор, то поддон необходимо очистить.
		Поставьте чашку под носик подачи для сбора воды после промывки.
Значок заполнения контейнера для кофейной гущи продолжает отображаться.	Очистка контейнера для кофейной гущи была выполнена при выключенной кофемашине.	Очищайте контейнер для кофейной гущи только при ВКЛЮЧЕННОЙ кофемашине. Если очистить контейнер для кофейной гущи при выключенной кофемашине, то счетчик циклов приготовления кофе не сбрасывается. В этом случае на дисплее будет отображаться сообщение о необходимости очистки контейнера для кофейной гущи, даже если он полностью не заполнен.
	Контейнер для кофейной гущи установлен на место слишком быстро.	Устанавливать контейнер на место следует только после того, как на экране появится соответствующее сообщение
Не удается извлечь варочную группу.	Варочная группа расположена неправильно.	Закройте сервисную дверцу. Выключите кофемашину и включите ее снова. Дождитесь появления экрана о готовности кофемашины к работе и затем снимите варочную группу.
	Контейнер для кофейной гущи не снят.	Перед снятием варочной группы снимите контейнер для кофейной гущи
Не удается вставить варочную группу.	Варочная группа расположена неправильно.	Перед установкой на место варочная группа не была установлена в положение ожидания. Убедитесь, что рычаг соприкасается с основанием варочной группы. Также убедитесь, что фиксатор варочной группы находится в правильном положении.

		Выполните сброс кофемашины, отключив питание и включив его снова. Установите поддон для капель и контейнер для кофейной гущи обратно в машину. Не устанавливайте варочную группу обратно в машину. Закройте сервисную дверцу, а затем включите и выключите машину. Затем попробуйте вставить варочную группу на место.
	Процедура очистки кофемашины от накипи еще не завершена.	Нельзя извлекать варочную группу во время процедуры очистки от накипи. Сначала следует завершить процедуру очистки от накипи и только затем снимать варочную группу.
Слишком мало пены или слишком жидкий кофе.	Кофемолка настроена на грубый помол.	Отрегулируйте кофемолку, установив более тонкий помол.
	Неправильно подобрана кофейная смесь.	Выберите другой сорт кофе.
	Кофемашина выполняет самостоятельную регулировку.	Приготовьте несколько чашек кофе.
	Варочная группа загрязнена.	Очистите варочную группу.
Кофе протекает через носик выхода кофе	Носик выхода кофе засорен.	Очистите носик выхода кофе и его отверстия, используя ершик.
Кофе недостаточно горячий.	Вы используете холодные чашки.	Подогрейте чашки, ополоснув их горячей водой.
	Установлено слишком низкое значение температуры. Проверьте настройки в меню.	Выберите в меню высокую температуру.
	Вы добавляете в напиток молоко.	При добавлении теплого или холодного молока температура кофе в любом случае снижается.
Кофемашина измельчает кофейные зерна, но не готовит кофе.	Выбран слишком тонкий помол.	Отрегулируйте кофемолку, установив более грубый помол.
	Варочная группа загрязнена.	Очистите варочную группу.
	Носик выхода кофе засорен.	Очистите носик выхода кофе и его отверстия, используя ершик.
	Выходное отверстие для кофе заблокировано.	Очистите выходное отверстие для кофе при помощи ручки ложки или используя многофункциональный инструмент.
Кофе вытекает слишком медленно.	Слишком тонкий помол кофе.	Выберите другой сорт кофе или отрегулируйте кофемолку.

	Варочная группа загрязнена.	Очистите варочную группу.
	Выходное отверстие для кофе заблокировано.	Очистите выходное отверстие для кофе при помощи ручки ложки или используя многофункциональный инструмент.
	В контурах машины образовалась накипь.	Проведите очистку кофемашины от накипи.
Молочная пена слишком холодная.	Чашки холодные.	Прогрейте чашки горячей водой.
Не удается получить молочную пену.	Сосуд для молока загрязнен или вставлен неправильно.	Очистите сосуд и убедитесь в том, что он вставлен правильно.
	Убедитесь в том, что носик для молочной пены полностью открыт.	Убедитесь в том, что носик для молочной пены установлен в нужное положение.
	Сосуд для молока собран не полностью.	Убедитесь в том, что все компоненты правильно собраны.
	Используемое молоко не пригодно для взбивания.	Объем и качество пены зависят от типа молока. Следующие типы молока обеспечивают хороший выход пены: коровье молоко средней жирности, цельное коровье молоко, соевое молоко и молоко, не содержащее лактозы. Испытания других типов молока не проводились, при их использовании объем молочной пены может уменьшаться.
Невозможно активировать фильтр AquaClean, поскольку на экране не отображается значок галочки.	Фильтр уже активирован.	Перед активацией нового фильтра нужно приготовить как минимум 10 чашек напитка (по 100 мл каждая). Обратите внимание, что после установки нового фильтра количество циклов увеличивается автоматически.
Не удается активировать фильтр, при этом кофемашина запрашивает процедуру удаления накипи.	Вы уже 8 раз заменяли фильтры AquaClean. После 8 циклов замены необходимо выполнить процедуру очистки от накипи.	Сначала очистите машину от накипи, а затем установите фильтр.
	Вы не заменили фильтр вовремя после появления мигающего значка, информирующего о необходимости замены фильтра AquaClean.	Сначала очистите машину от накипи, а затем установите фильтр.

	<p>Фильтр был установлен не при первом подключении, а после приготовления примерно 50 чашек кофе (объемом 100 мл каждая). Перед установкой фильтра AquaClean машина должна быть полностью очищена от накипи.</p>	<p>Сначала очистите машину от накипи, а затем устанавливайте новый фильтр AquaClean. После очистки от накипи счетчик фильтров будет сброшен в значение 0/8. В меню машины всегда подтверждайте активацию фильтра. Эту процедуру также следует выполнять после замены фильтра.</p>
	<p>При первой установке фильтр AquaClean был активирован неправильно.</p>	<p>Следуйте инструкциям на дисплее до получения сообщения о том, что активация фильтра прошла успешно.</p>
<p>Фильтр AquaClean был установлен, однако на дисплее отображается сообщение о необходимости очистки от накипи.</p>	<p>После 8 циклов замены необходимо выполнить процедуру очистки от накипи.</p>	<p>Сначала очистите машину от накипи, а затем устанавливайте новый фильтр AquaClean. После этого счетчик фильтров будет сброшен в значение 0/8. В меню машины всегда подтверждайте активацию фильтра. Эту процедуру также следует выполнять после замены фильтра.</p>
<p>Сообщение о необходимости очистки от накипи появляется до того, как были выполнены 8 циклов замены фильтров.</p>	<p>При первой установке фильтр AquaClean не был правильно активирован.</p>	<p>Сначала очистите машину от накипи, а затем устанавливайте новый фильтр AquaClean. Обязательно активируйте фильтр в меню кофемашины.</p>
	<p>Фильтр AquaClean был установлен после использования машины в течение некоторого периода времени.</p>	
	<p>Вы не активировали новый фильтр в меню машины.</p>	
	<p>Вы не заменили фильтр после того, как на дисплее начал мигать соответствующий символ.</p>	
<p>Фильтр не устанавливается в машину.</p>	<p>Из фильтра необходимо удалить воздух.</p>	<p>Дайте пузырькам воздуха выйти из фильтра.</p>
	<p>В резервуаре по-прежнему присутствует вода.</p>	<p>Перед установкой фильтра очистите резервуар для воды.</p>
	<p>Вы пытаетесь установить фильтр, отличный от фильтра AquaClean.</p>	<p>Для машины подходит только фильтр AquaClean.</p>
<p>Под машиной присутствует вода.</p>	<p>Поддон для капель переполнен.</p>	<p>Очистите поддон для капель после появления индикатора в поддоне. Обязательно очищайте поддон для капель перед началом процедуры удаления накипи.</p>

Кофемашина не установлена на ровной горизонтальной поверхности.

Для правильной работы индикатора поддона для капель поместите машину на горизонтальную поверхность.

Примечание. Если самостоятельно справиться с возникшими проблемами не удается, обратитесь в центр поддержки потребителей Saeco.

Деморежим

В кофемашине предусмотрен демонстрационный режим.

- 1 Для входа в демонстрационный режим нажмите кнопку STANDBY и удерживайте ее в течение 8 секунд.
- 2 Чтобы выйти из демонстрационного режима, выключите и снова включите кнопку питания на задней панели машины.

Заказ аксессуаров Saeco

Для очистки машины и для удаления накипи используйте только соответствующие средства Saeco. Их можно приобрести в интернет-магазине Philips (если он доступен для вашей страны) по адресу www.shop.philips.com/service, а также у местных торговых представителей либо в сертифицированных сервисных центрах.

Заказ продукции для обслуживания:

Номер модели	Изделие
CA6700	Средство для очистки от накипи
CA6903	Фильтр AquaClean
HD5061	Смазка для варочной группы
CA6704	Таблетки для удаления жира
CA6705	Средство для очистки контура молока

Технические характеристики

Производитель оставляет за собой право изменять технические характеристики изделия для его улучшения. Указанные установленные значения являются приблизительными.

Описание	Значение
Материал корпуса	Термопластик
Размер (Ш × В × Г)	221 × 340 × 430 мм
Вес	7,5 кг

Длина сетевого шнура	800—1200 мм
Панель управления	Передняя сторона
Размер чашки	до 152 мм
Резервуар для воды	1,8 литров, съемный
Вместимость контейнера для кофейных зерен	250 г
Вместимость контейнера для кофейной гущи	15 порций
Объем сосуда для молока	500 мл
Давление, создаваемое насосом	15 бар
Бойлер	бойлер из нержавеющей стали
Системы безопасности	плавкий предохранитель
Энергосберегающий режим	< 1 Вт·ч
Номинальное напряжение — энергопотребление — питание	См. информацию на внутренней поверхности сервисной дверцы

Утилизация

- Этот символ означает, что продукт не может быть утилизирован вместе с бытовыми отходами (2012/19/ЕС).
- Соблюдайте правила своей страны по отдельному сбору электрических и электронных изделий. Правильная утилизация поможет предотвратить негативное воздействие на окружающую среду и здоровье человека.

Гарантия и поддержка

Для получения поддержки или информации посетите веб-сайт www.saeco.com/support или ознакомьтесь с информацией на гарантийном талоне.

Для получения поддержки или информации звоните по телефону горячей линии Philips Saeco в вашей стране. Контактную информацию можно найти в отдельном гарантийном талоне или на сайте www.saeco.com/support.

Изготовитель: "Филипс Консьюмер Лайфстайл Б.В.", Туссендиепен 4, 9206 АД, Драхтен, Нидерланды.

Импортер на территорию России и Таможенного Союза принимает претензии потребителей в случаях, предусмотренных Законом РФ «О защите прав потребителей» 07.02.1992 N 2300-1», в отношении товара, приобретенного на территории Российской Федерации. Импортер на территорию России и Таможенного Союза: ООО "ФИЛИПС", Российская Федерация, 123022г. Москва, ул. Сергея Макеева, д.13, тел. +7 495 961-1111
Для бытовых нужд



www.saeco.com/welcome



75% recycled paper

4219.460.2521.2 REV00
26-01-2016