

Register your product and get support at  
**www.philips.com/welcome**

Type HD 8323 / HD 8325 / HD8327

OPERATING INSTRUCTIONS  
INSTRUKCJE UŻYTKOWANIA  
ИНСТРУКЦИЯ ПО ЭКСПЛУАТАЦИИ  
HASZNÁLATI UTASÍTÁS  
NÁVOD NA POUŽÍVÁNÍ  
NÁVOD NA POUŽITIE



ІНСТРУКЦІЯ З ЕКСПЛУАТАЦІЇ  
NAVODILA ZA UPORABO  
INSTRUCȚIUNI DE FOLOSIRE  
UPUTE ZA KORIŠTENJE  
ИНСТРУКЦИИ ЗА УПОТРЕБА  
UPUTSTVA ZA UPOTREBU

READ THESE INSTRUCTIONS CAREFULLY BEFORE USING THE MACHINE.  
PRZECZYTAĆ UWAGAŃNIE NINIEJSZE INSTRUKCJE OBSŁUGI PRZED ROZPOCZĘCIEM UŻYTKOWANIA URZĄDZENIA.  
ПЕРЕД ІСПОЛЬЗОВАНИЕМ МАШИНЫ, ВНИМАТЕЛЬНО ПРОЧИТАЙТЕ ЭТУ ИНСТРУКЦИЮ ПО ЭКСПЛУАТАЦИИ.  
A GÉP HASZNÁLATA ELŐTT ALAPOSAN OLVASSA EL EZT A HASZNÁLATI UTASÍTÁST.  
TYTO POKYNY SI PEČLIVĚ PROČTĚTE, NEŽ ZAČNETE KÁVOVAR POUŽÍVAT.  
SKÓR, NEŽ ZAČNETE PRÍSTROJ POUŽÍVAŤ, SI POZORNE PREČÍTAJTE TENTO NÁVOD NA POUŽITIE.  
ПЕРШ НІЖ КОРИСТУВАТИСЯ МАШИНОЮ, УВАЖНО ПРОЧИТАЙТЕ ЦЮ ІНСТРУКЦІЮ З ЕКСПЛУАТАЦІЇ.  
PRED UPORABO APARATA POZORNO PREBERITE TA NAVODILA ZA UPORABO.  
CITIȚI CU ATENȚIE ACESTE INSTRUCȚIUNI DE FOLOSIRE ÎNAINTE DE A UTILIZA APARATUL.  
PRIJE NEGO ZAPOČNETE S KORIŠTENJEM APARATA, PAŽLJIVO PROČITAJTE OVE UPUTE ZA KORIŠTENJE.  
ПРОЧЕТЕТЕ ВНИМАТЕЛЬНО ТЕЗИ ІНСТРУКЦИИ ПРЕДИ ДА ЗАПОЧНЕТЕ РАБОТА С МАШИНАТА.  
PRE UPOTREBE APARATA, PAŽLJIVO PROČITAJTE OVA UPUTSTVA ZA UPOTREBU.



**PHILIPS**  
 **Saeco**

English

Polski

Русский

Magyar

Čeština

Slovensky

Українська

Slovenščina

Română

Hrvatski

Български

Srpski

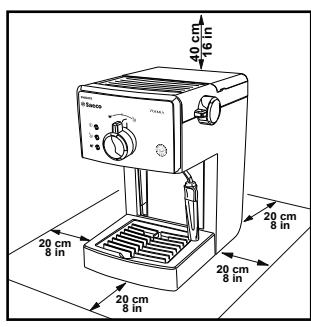
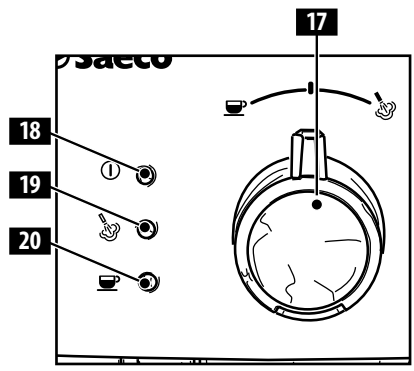
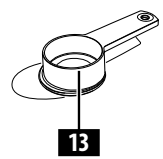
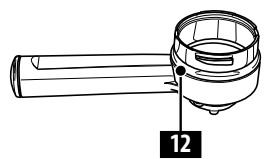
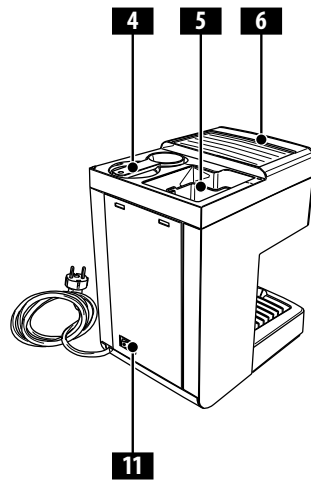
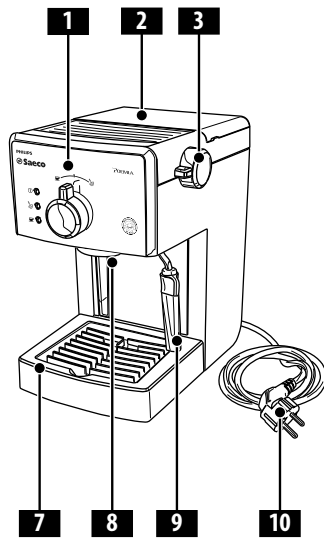

Fig.-Rys.-Obr.-Mал.-Slika-Sl.-Фиг. (A)

Fig.-Rys.-Obr.-Mал.-Slika-Sl.-Фиг. (B)

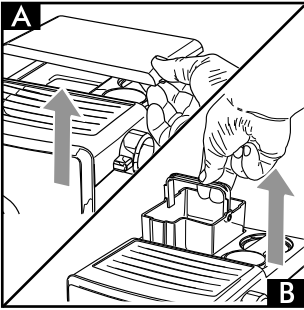

Fig.-Rys.-Obr.-Man.-Slika-Sl.-Фиг. (1)

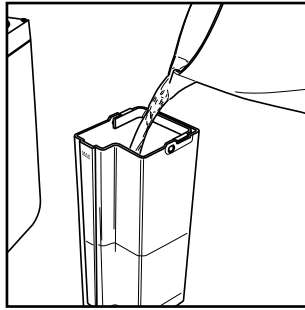

Fig.-Rys.-Obr.-Man.-Slika-Sl.-Фиг. (2)

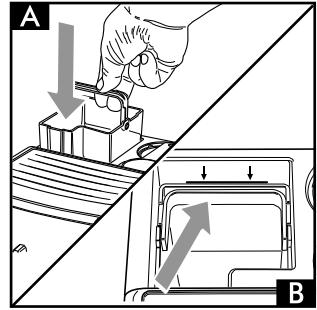

Fig.-Rys.-Obr.-Man.-Slika-Sl.-Фиг. (3)

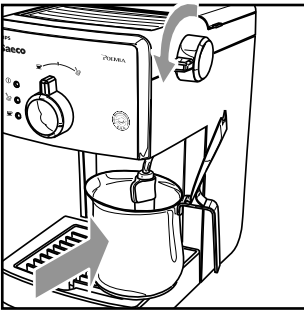

Fig.-Rys.-Obr.-Man.-Slika-Sl.-Фиг. (4)

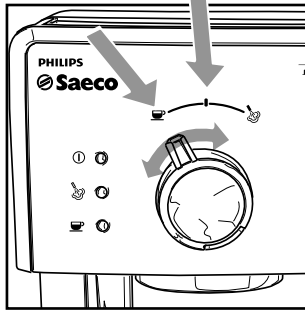

Fig.-Rys.-Obr.-Man.-Slika-Sl.-Фиг. (5)

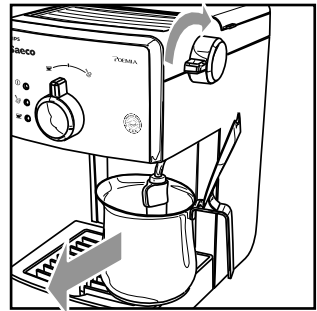

Fig.-Rys.-Obr.-Man.-Slika-Sl.-Фиг. (6)

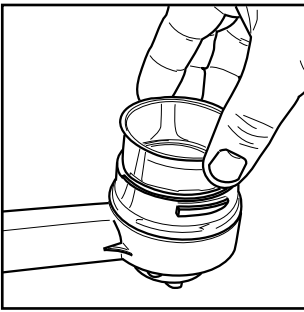

Fig.-Rys.-Obr.-Man.-Slika-Sl.-Фиг. (7)

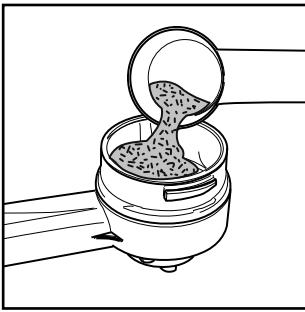

Fig.-Rys.-Obr.-Man.-Slika-Sl.-Фиг. (8)

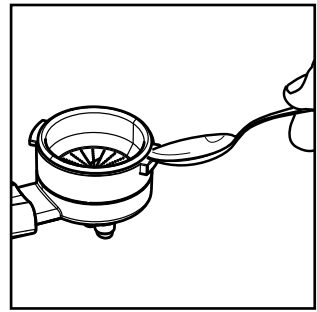

Fig.-Rys.-Obr.-Man.-Slika-Sl.-Фиг. (9)

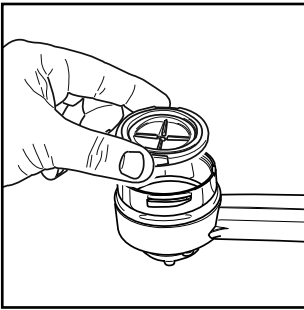

Fig.-Rys.-Obr.-Man.-Slika-Sl.-Фиг. (10)

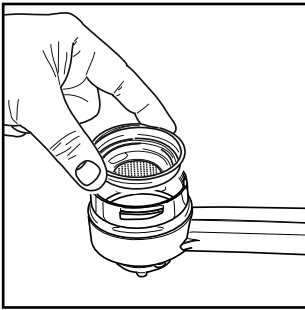

Fig.-Rys.-Obr.-Man.-Slika-Sl.-Фиг. (11)

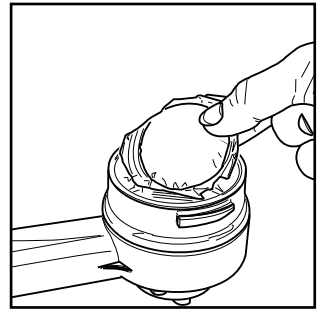

Fig.-Rys.-Obr.-Man.-Slika-Sl.-Фиг. (12)

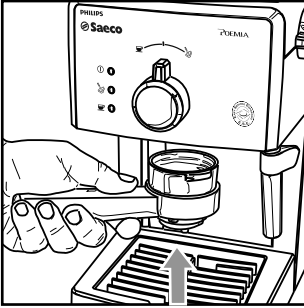

Fig.-Rys.-Obr.-Man.-Slika-Sl.-Фиг. (13)

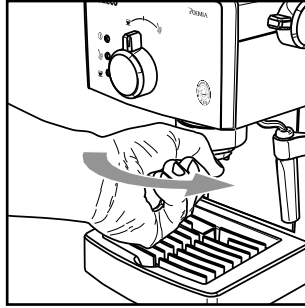

Fig.-Rys.-Obr.-Man.-Slika-Sl.-Фиг. (14)

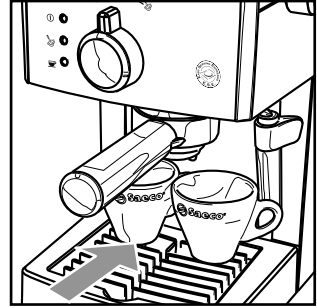

Fig.-Rys.-Obr.-Man.-Slika-Sl.-Фиг. (15)

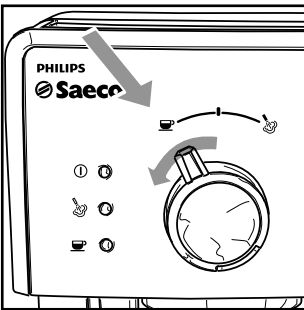

Fig.-Rys.-Obr.-Man.-Slika-Sl.-Фиг. (16)

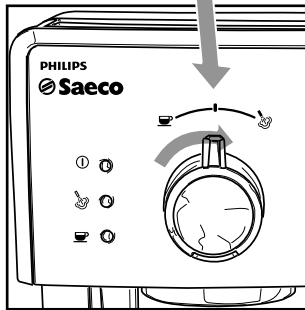

Fig.-Rys.-Obr.-Man.-Slika-Sl.-Фиг. (17)

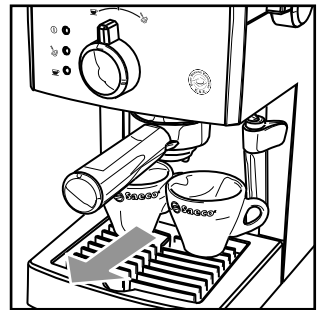

Fig.-Rys.-Obr.-Man.-Slika-Sl.-Фиг. (18)

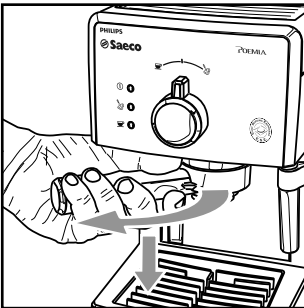

Fig.-Rys.-Obr.-Man.-Slika-Sl.-Фиг. (19)

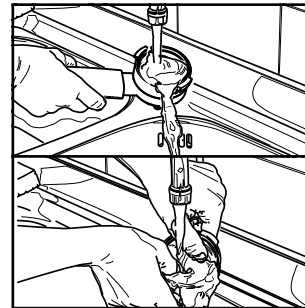

Fig.-Rys.-Obr.-Man.-Slika-Sl.-Фиг. (20)

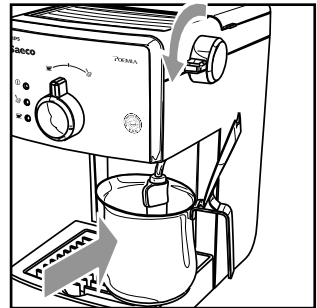

Fig.-Rys.-Obr.-Man.-Slika-Sl.-Фиг. (21)

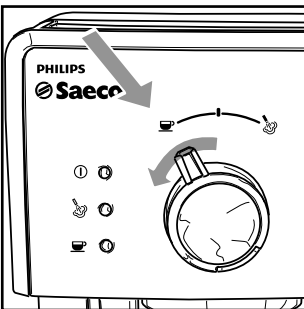

Fig.-Rys.-Obr.-Man.-Slika-Sl.-Фиг. (22)

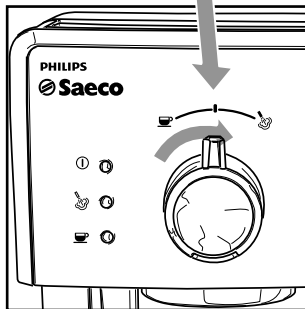

Fig.-Rys.-Obr.-Man.-Slika-Sl.-Фиг. (23)

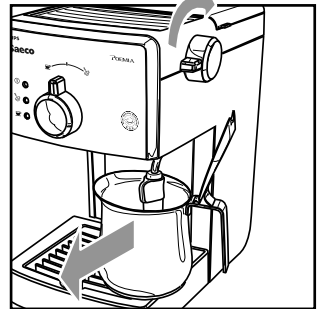

Fig.-Rys.-Obr.-Man.-Slika-Sl.-Фиг. (24)

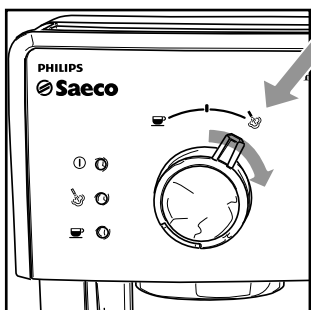

Fig.-Rys.-Obr.-Man.-Slika-Sl.-Фиг. (25)

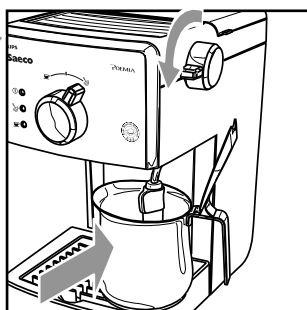

Fig.-Rys.-Obr.-Man.-Slika-Sl.-Фиг. (26)

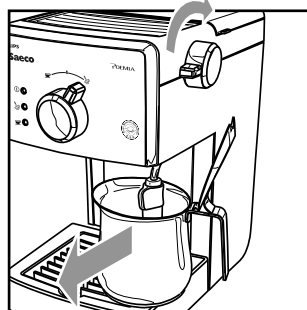

Fig.-Rys.-Obr.-Man.-Slika-Sl.-Фиг. (27)

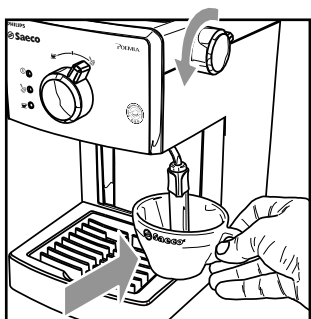

Fig.-Rys.-Obr.-Man.-Slika-Sl.-Фиг. (28)

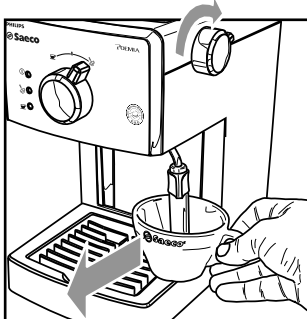

Fig.-Rys.-Obr.-Man.-Slika-Sl.-Фиг. (29)

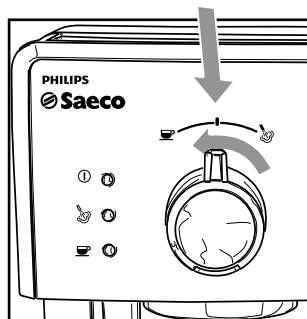

Fig.-Rys.-Obr.-Man.-Slika-Sl.-Фиг. (30)

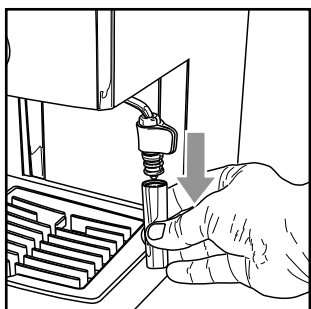

Fig.-Rys.-Obr.-Man.-Slika-Sl.-Фиг. (31)

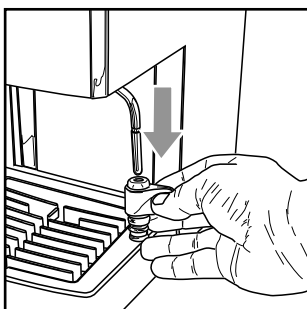

Fig.-Rys.-Obr.-Man.-Slika-Sl.-Фиг. (32)

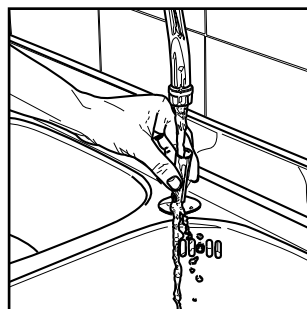

Fig.-Rys.-Obr.-Man.-Slika-Sl.-Фиг. (33)

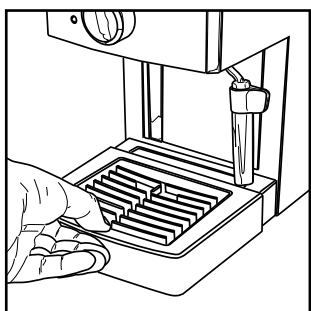

Fig.-Rys.-Obr.-Man.-Slika-Sl.-Фиг. (34)

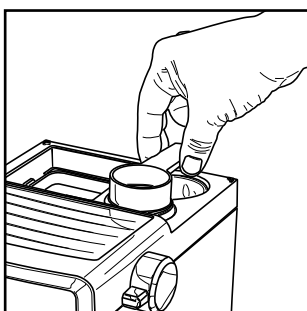

Fig.-Rys.-Obr.-Man.-Slika-Sl.-Фиг. (35)

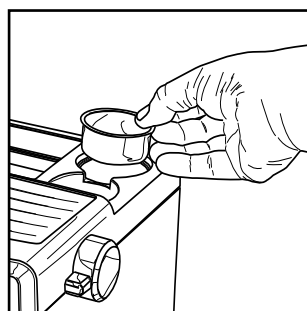

Fig.-Rys.-Obr.-Man.-Slika-Sl.-Фиг. (36)

## 1 GENERAL INFORMATION

The coffee machine is suitable for preparing 1 or 2 cups of espresso coffee and is provided with a swivel steam and hot water wand. The controls on the front side of the machine are labelled with easy-to-read symbols.

The machine has been designed for domestic use and is not suitable for professional, continuous use.



**Warning. No liability is held for damage caused by:**

- **Incorrect use not in accordance with the intended purposes;**
- **Repairs not carried out in authorised service centres;**
- **Tampering with the power cord;**
- **Tampering with any part of the machine;**
- **Use of non-genuine spare parts and accessories;**
- **Failure to descale the machine and storage at temperatures below 0°C.**

**In these cases, the warranty is not valid.**

### 1.1 To Simplify Manual Reading



The warning triangle indicates the instructions that are important for user's safety. Please carefully follow these instructions to avoid serious injury!

References to illustrations, parts of the appliance or controls, etc. are indicated by numbers or letters. Whenever possible, refer to the illustration.



This symbol is used to highlight information that is particularly important to ensure optimal use of the machine.

The illustrations corresponding to the text can be found on the first pages of the manual. Please refer to these pages while reading the operating instructions.

### 1.2 How to use these Operating Instructions

Keep these operating instructions in a safe place and make them available to anyone who may use the coffee machine.

For further information or in case of problems, please refer to an authorised service centre.

## 2 TECHNICAL SPECIFICATIONS

The manufacturer reserves the right to make changes to the technical specifications of the product.

Nominal Voltage - Power Rating - Power Supply	See label on the appliance
Housing Material	Plastic
Size (w x h x d) (mm)	210 x 300 x 280
Weight	3.9 kg
Control Panel	Front side
Filter Holder	Pressurized type
Pannarello	Special for cappuccinos
Water Tank	1.25 litres – Removable type
Pump Pressure	15 bar
Safety Devices	Thermal fuse

## 3 SAFETY REGULATIONS



**Never allow water to come into contact with any of the electrical parts of the machine: Danger of short circuit! Overheated steam and hot water may cause scalding! Do not direct the steam or hot water jet towards body parts. Handle the steam/hot water spout with care: Danger of scalding!**

### Intended Use

The coffee machine is intended for domestic use only. Do not make any technical changes or use the machine for unauthorised purposes since this would create serious hazards! The appliance is not to be used by persons (including children) with reduced physical, mental or sensory abilities or with scarce experience and/or expertise, unless they are supervised by a person responsible for their safety, or they are instructed by this person on how to properly use the machine.

### Power Supply

Only connect the coffee machine to a suitable socket. The voltage must correspond to that indicated on the machine's label.

## Power Cord

Never use the coffee machine if the power cord is defective or damaged. If damaged, the power cord must be replaced by the manufacturer or an authorised service centre. Do not pass the power cord around corners, over sharp edges or over hot objects and keep it away from oil.

Do not use the power cord to carry or pull the coffee machine. Do not pull out the plug by the power cord or touch it with wet hands.

Do not let the power cord hang freely from tables or shelves.

## For the Safety of Others

Prevent children from playing with the machine.

Children are not aware of the risks related to electric household appliances. Do not leave the machine packaging materials within the reach of children.

## Danger of Burns

Never direct jets of overheated steam and/or hot water towards yourself or others. Always use the handles or knobs provided.

Do not disconnect (remove) the pressurized filter holder during coffee brewing. Hot water drips may spill out of the brew unit during the warming phase.

Do not brew coffee when the machine is overheated, namely when both "☺" and "☹" lights are on.

## Machine Location

Place the coffee machine in a safe place, where there will be no danger of overturning or injury.

Hot water or overheated steam may spill out of the machine:

### Danger of scalding!

Do not keep the machine at a temperature below 0°C. Frost may damage the machine.

Do not use the coffee machine outdoors.

In order to prevent its housing from melting or being damaged, do not place the machine on very hot surfaces and close to open flames.

## Cleaning

Before cleaning the machine, turn it off by pressing the ON/OFF button, then pull out the plug from the socket. Wait for the machine to cool down.

Never immerse the machine in water!

It is strictly forbidden to tamper with the internal parts of the machine.

Water left in the tank for several days should not be used for food purposes. Wash the tank and fill it with fresh drinking water.

## Suitable Location for Operation and Maintenance

To ensure a correct and efficient performance of the coffee machine, we recommend following the instructions below:

- Choose a level surface.
- Choose a location that is sufficiently well-lit, clean and

near an easily reachable socket.

- Allow for a minimum distance from the sides of the machine as shown in (Fig.A).

## Storing the Machine

If the machine is to remain inactive for a long time, turn it off and unplug it. Store it in a dry place, out of the reach of children. Keep it protected from dust and dirt.

## Repairs / Maintenance

In case of failure, problems or a suspected fault resulting from the falling of the machine, immediately remove the plug from the socket. Never attempt to operate a faulty machine. Servicing and repairs may only be carried out by Authorised Service Centres. All liability for damages resulting from work not carried out by professionals is declined.

## Fire Safety Precautions

In case of fire, use carbon dioxide (CO<sub>2</sub>) extinguishers. Do not use water or dry powder extinguishers.

## Key to Machine Components (Page 2)

- |           |   |
|-----------|---|
| <b>1</b>  | Control panel   |
| <b>2</b>  | Water tank lid  |
| <b>3</b>  | Hot water/steam knob  |
| <b>4</b>  | Seat for accessories  |
| <b>5</b>  | Water tank  |
| <b>6</b>  | Cup holder rest   |
| <b>7</b>  | Water recovery tray + grill                                 |
| <b>8</b>  | Brew unit   |
| <b>9</b>  | Steam wand (Pannarello)                                     |
| <b>10</b> | Power cord  |
| <b>11</b> | ON/OFF button   |
| <b>12</b> | Pressurized filter holder                                   |
| <b>13</b> | Ground coffee measuring scoop                               |
| <b>14</b> | Ground coffee filter<br>(single piece for 1 or 2 coffee(s)) |
| <b>15</b> | Pod filter adapter  |
| <b>16</b> | Coffee pod filter   |
| <b>17</b> | Selection knob  |
| <b>18</b> | "Machine on" light  |
| <b>19</b> | "Steam ready" light   |
| <b>20</b> | Coffee/Water light - "Machine ready"                        |

---

## 4 INSTALLATION

---

For your own and other people safety, follow the "Safety Regulations" indicated in Section 3 carefully.

---

### 4.1 Packaging

---

The original packaging has been designed to protect the machine during shipping. We recommend keeping the packaging material for possible future transport.

---

### 4.2 Installation Instructions

---

Before installing the machine, read the following safety instructions carefully:

- Place the machine in a safe place;
- Make sure children cannot play with the machine;
- Do not place the machine on hot surfaces or near open flames.

The coffee machine is now ready to be connected to the electrical network.

**i** **Note:** It is recommended to wash the components before using them for the first time and/or after they have not been used for a certain period of time.

---

### 4.3 Machine Connection

---

**!** **Electric power may be very dangerous! It is therefore necessary to strictly follow the safety regulations. Do not use faulty power cords! Faulty cords and plugs must be replaced immediately in Authorised Service Centres.**

The voltage of the appliance has been pre-set by the manufacturer. Check that the voltage matches the indication on the data plate placed at the bottom of the appliance.

- Check that the ON/OFF button (11) is set on "0" before connecting the machine to the electrical network.
- Insert the plug into a wall socket with suitable power voltage.

---

### 4.4 Water Tank

---

- (Fig.1A) - Remove the lid from the water tank (2) by lifting it.
- (Fig.1B) - Remove the water tank (5).
- (Fig.2) - Rinse and fill it with fresh drinking water taking care not to overfill.

**!** **Fill the tank only with fresh, non-sparkling, drinking water. Hot water or any other liquid may damage the tank. Do not operate the machine if water is not present: Make sure there is enough water in the tank.**

- (Fig.3A) - Insert the water tank making sure that it has been properly repositioned in its former seat and then reposition the lid (2).

**!** **After filling the water tank, place it back into the machine. Make sure that the tank is correctly inserted into the machine by pushing it firmly until its limit stop in order to avoid water leaks from the bottom - THE REFERENCE MARK INDICATED IN FIG. 3B SHOULD BE FULLY VISIBLE.**

---

### 4.5 Circuit Priming

---

At the beginning, after dispensing steam or when the water tank is empty, the machine's water circuit must be primed.

- Press the ON/OFF button (11) and switch it to the "I" position. The light (18) will turn on to indicate that the machine is on.
- (Fig.4) - Place a container under the steam wand (Pannarello).
- Open the "hot water/steam" knob (3) by turning it counter-clockwise.
- (Fig.5) - Set the selection knob (17) to the "☕" position.
- Wait until a steady jet of water flows out of the steam wand (Pannarello).
- (Fig.5) - Set the selection knob (17) to the "0" position.
- Close the "hot water/steam" knob (3) by turning it clockwise. Remove the container.

---

### 4.6 Using the Machine for the First Time or after a Period of Inactivity

---

This simple operation ensures optimum brewing and must be performed:

- At first start-up;
- When the machine remains inactive for a long time (more than 2 weeks).

**i** **Dispensed water must be emptied into an adequate drain. It is not suitable for food use. If the container fills up during the cycle, stop dispensing water and empty the container before resuming the operation.**

- (Fig.2) - Rinse the tank and fill it again with fresh drinking water.
- (Fig.4) - Place a container under the steam wand



(Pannarello). Open the knob (3) by turning it counter-clockwise.

**(Fig.5)** - Set the selection knob (17) to the "☕" position.

- Dispense the whole water tank content from the steam/hot water wand (Pannarello). To end the operation, set the selection knob (17) to the "0" position and close the knob (3) by turning it clockwise.
- **(Fig.2)** - Fill the tank with fresh drinking water.
- **(Fig.13-14)** - Insert the filter holder into the brew unit (8) from the bottom and turn it from left to right until it locks into place.
- **(Fig.15)** - Place a suitable container under the filter holder.
- **(Fig.16)** - Turn the selection knob (17) to the "☕" position and dispense all the water in the tank.
- **(Fig.17)** - Once the tank is empty, stop dispensing and switch the selection knob (17) to the "0" position.
- Fill the tank again and wait until the "machine ready" light (20) turns on.
- **(Fig.19)** - Remove the filter holder from the unit by turning it from right to left and rinse it with fresh drinking water.

The machine is now ready; please see related sections for operating details on how to brew coffee and dispense steam.

## 5 COFFEE BREWING

**Warning!** During the coffee brewing it is forbidden to remove the pressurized filter holder by manually turning it clockwise. Danger of burns.

- During this operation, the "machine ready" light (20) may flash; this is to be considered as a standard and not a faulty operating mode.
- Before using the machine, make sure that the hot water/steam knob (3) is closed and that there is enough water in the tank.
- Press the ON/OFF button (11) and switch it to the "I" position.
- Wait until the "machine ready" light (20) turns on. The machine is now ready for coffee brewing.

**i** Accessories for coffee brewing are placed in a specially designed seat to make operations easy and immediate.

If the ground coffee measuring scoop and/or the filters are required, lift the cover (2) and take what you need (Fig.35 e Fig.36).

## 5.1 Using Ground Coffee

- **(Fig.7)** - Insert the filter (14) in the pressurized filter holder (12); the filter is already inserted when using the machine for the first time.
- **(Fig.13)** - Insert the filter holder into the brew unit (8) from the bottom.
- **(Fig.14)** - Turn the filter holder from left to right until it locks into place. Release the pressurized filter holder grip. The handle will slightly turn to the left. This movement guarantees proper filter holder performance.
- **(Fig.16)** - Preheat the pressurized filter holder by switching the selection knob (17) to the "☕" position until some water spills out of it. This is to be done only for the first coffee brewing.
- **(Fig.17)** - When 150 cc of water have flowed out, set the selection knob (17) to the "0" position to stop brewing.
- **(Fig.19)** - Remove the filter holder from the machine by turning it from right to left and pour out any water left. As the machine is fitted with the special filter (14), there is no need to change the filter to make one or two coffees.
- **(Fig.35)** - Remove the measuring scoop from the machine.
- **(Fig.8)** - Add 1-1.5 measuring scoop(s) for single coffee and 2 measuring scoops for double coffee. Remove any coffee residues from the rim of the filter holder.
- **(Fig.13)** - Insert the filter holder (12) into the brew unit (8) from the bottom.
- **(Fig.14)** - Turn the filter holder from left to right until it locks into place.
- **(Fig.15)** - Take 1 or 2 preheated cups and place them under the pressurized filter holder. Make sure that they are correctly placed under the coffee brewing nozzles.
- **(Fig.14)** - Switch the selection knob (17) to the "☕" position.
- When the desired quantity of coffee has been obtained, turn the selection knob (17) to the "0" position to stop coffee brewing. Wait a few seconds after brewing has stopped, then remove the cups of coffee **(Fig.18)**.
- **(Fig.19)** - Remove the pressurized filter holder and empty out the remaining coffee residues.

**i** Note: If a small quantity of water remains in the filter holder, this has to be considered as absolutely normal and is due to the filter holder features.

**i** Important Note: The filter (14) should be kept clean to guarantee perfect results. Clean daily after use.

## 5.2 Using Coffee Pods

- **(Fig.9)** - Use a coffee spoon to remove the filter for ground coffee (14) from the pressurized filter holder (12).
- **(Fig.10)** - Insert the coffee pod adapter (15) - with the convex part facing down - into the pressurized filter holder (12).
- **(Fig.11)** - Then, insert the pod filter (16) into the pressurized filter holder (12).
- **(Fig.13)** - Insert the pressurized filter holder into the brew unit (8) from the bottom.
- **(Fig.14)** - Turn the filter holder from left to right until it locks into place. Release the grip from the pressurized filter holder. The handle is automatically slightly turned leftwards.  
This movement guarantees proper pressurized filter holder performance.
- **(Fig.16)** - Preheat the pressurized filter holder by switching the selection knob (17) to the "☕" position until some water spills out of it. This is to be done only for the first coffee brewing.
- **(Fig.17)** - When 150 cc of water have flowed out, set the selection knob (17) to the "☑" position to stop brewing.
- **(Fig.19)** - Remove the pressurized filter holder from the machine by turning it from right to left and pour out any water left.
- **(Fig.12)** - Insert the pod into the filter holder and make sure the paper of the pod does not overhang the filter holder.
- **(Fig.13)** - Insert the pressurized filter holder into the brew unit (8) from the bottom.
- **(Fig.14)** - Turn the filter holder from left to right until it locks into place.
- Take **1 preheated cup** and place it under the filter holder. Check that it is correctly placed under the coffee brewing nozzles.
- **(Fig.16)** - Switch the selection knob (17) to the "☕" position.
- **(Fig.17)** - When the desired quantity of coffee has been obtained, turn the selection knob (17) to the "☑" position to stop coffee brewing, and then remove the coffee cup.
- **(Fig.19)** - Wait a few seconds after brewing, then remove the filter holder and dispose of the used pod.

**i Important Note: The filter (16) and the adapter (15) should be kept clean to guarantee perfect results. Clean daily after use.**

## 6 TIPS FOR CHOOSING COFFEE

As a general rule any type of coffee available on the market can be used. However, coffee is a natural product and its flavour changes according to its origin and blend; it is therefore a good idea to try different types of coffee in order to find the most suited to your personal taste.

For optimal results, we recommend using espresso machine blends. As a rule, coffee should always come out of the pressurized filter holder, without dripping.

The coffee brewing speed can be modified by slightly changing the amount of coffee in the filter and/or using a different coffee grind.

Saeco recommends using ESE single-dose coffee pods for a tasty coffee and easier cleaning and preparing.



**! BEFORE PERFORMING ANY OPERATIONS RELATED TO HOT WATER/STEAM DISPENSING, MAKE SURE THAT THE STEAM WAND (PANNARELLO) IS DIRECTED OVER THE WATER RECOVERY TRAY.**

## 7 HOT WATER

**! Danger of scalding! Dispensing may be preceded by small jets of hot water. The wand can reach high temperatures: Do not touch it directly with bare hands.**

- Press the ON/OFF button (11) and switch it to the "I" position.
- Wait until the "machine ready" light (20) turns on. The machine is now ready.
- **(Fig.21)** - Place a container or a tea glass under the steam wand (Pannarello).
- **(Fig.21)** - Open the knob (3) by turning it counter-clockwise.
- **(Fig.22)** - Set the selection knob (17) to the "☕" position.
- **(Fig.23)** - When the desired quantity of hot water has been dispensed, set the selection knob (17) to the "☑" position.
- **(Fig.24)** - Close the knob (3) by turning it clockwise.
- Remove the hot water container.

## 8 STEAM / CAPPUCCINO



**Danger of scalding! Dispensing may be preceded by small jets of hot water. The wand can reach high temperatures: Do not touch it directly with bare hands.**

- Press the ON/OFF button (11) and switch it to the "I" position.
- Wait until the "machine ready" (20) light turns on.
- **(Fig.25)** - Set the selection knob (17) to the "☺" position. The light (20) turns off.
- Wait until the light (19) turns on. The machine is now ready for steam dispensing.
- **(Fig.26)** - Place a container under the steam wand.
- **(Fig.26)** - Open the knob (3) for a few seconds, so that remaining water flows out of the steam wand (Pannarello). In a short time only steam will come out.
- **(Fig.27)** - Close the knob (3) and remove the container.
- Fill 1/3 of the container you wish to use to prepare cappuccino with cold milk.



**Use cold milk to get a better result.**

- **(Fig.28)** - Immerse the steam wand in the milk and open the knob (3) by turning it counter-clockwise. Turn the milk container with slow upward movements so that it warms up evenly.



**A maximum dispensing of 60 seconds is recommended.**

- Once finished, close the knob (3) by turning it clockwise and remove the cup with frothed milk.
- **(Fig.30)** - Set the selection knob (17) to the "☺" position. If both "☺" and "☺" lights are on, the temperature of the machine is too high for brewing coffee.
- Prime the circuit as described in Section 4.5 to make the machine ready for use.



**Note: The machine is ready when the "machine ready" light ☺ is permanently on.**



**Important Note: If it is not possible to brew cappuccino as described, prime the circuit as explained in Section 4.5 and then repeat the steps.**



**The same procedure can be performed to heat other beverages.**

- After this operation, clean the steam wand with a wet cloth.

## 9 CLEANING

Maintenance and cleaning can only be carried out when the machine is cold and disconnected from the electrical network.

- Do not immerse the machine in water or place any of its parts in a dishwasher.
- Do not use spirit, solvents and/or aggressive chemical agents.
- We recommend cleaning the water tank and refilling it with fresh water daily.
- **(Fig.31-33)** - Every day, after heating milk, remove the external part of the Pannarello and wash it with fresh drinking water.
- **(Fig.31-32-33)** - Clean the steam wand weekly. To do this, the following operations have to be performed:
  - Remove the external part of the Pannarello (for standard cleaning);
  - Remove the upper part of the Pannarello from the steam wand;
  - Wash the upper part of the Pannarello with fresh drinking water;
  - Wash the steam wand with a wet cloth and remove any milk residues;
  - Reposition the upper part in the steam wand (make sure it is completely inserted).

Reassemble the external part of the Pannarello.

- **(Fig.34)** - Empty and clean the drip tray every day.
- Use a soft, dampened cloth to clean the appliance.
- **(Fig.20)** - Perform the following operations to clean the pressurized filter holder:
  - **(Fig.9)** - Remove the filter and wash it thoroughly with hot water.
  - Remove the adapter (if fitted) and wash it thoroughly with hot water.
  - Wash the internal part of the pressurized filter holder.
- Do not dry the machine and/or its components using a microwave and/or standard oven.
- **(Fig.35-36)** - Clean the seat for accessories with a damp cloth every week to remove any coffee or dust residues.



**Note: Do not wash the pressurized filter holder in the dishwasher.**

## 10 DESCALING

Limescale builds up with the use of the appliance; the machine needs descaling every 1-2 months and/or whenever a reduction in water flow is noticed. Use the Saeco descaling solution only.

**i** In case of conflict, priority must be given to what is indicated in the operation and maintenance manual over the instructions provided on separately sold accessories and materials.

**i** Use the Saeco descaling solution (Fig.B). Its formula has been designed to ensure better machine performance and operation for its whole operating life. If correctly used, it also avoids alterations in the brewed product. Before starting a descaling cycle make sure that: THE WATER FILTER (if used) HAS BEEN REMOVED.

 Never drink the descaling solution or any products dispensed until the cycle has been carried out to the end. Never use vinegar as a descaling solution.

- 1 (Fig.13-14) - Insert the filter holder into the brew unit (8) from the bottom and turn it from left to right until it locks into place.
- 2 (Fig.1B) - Remove and empty the water tank.
- 3 (Fig.2) - Pour **HALF** the content of the Saeco concentrated descaling solution into the water tank, then fill the tank with fresh drinking water up to the MAX level.
- 4 Switch on the machine by pressing the ON/OFF button (11) and switch it to the "I" position.  
(Fig.21) - Fill up (as described in Section 7 of the manual) 2 cups of water (about 150 ml each) from the steam / hot water wand and turn off the machine by pressing and switching the ON/OFF button (11) to the "0" position.
- 5 Let the descaling solution sit for about 15-20 minutes with the machine off.
- 6 Switch on the machine by pressing the ON/OFF button (11).  
(Fig.21) - Fill up (as described in Section 7 of the manual) two cups of water (about 150 ml each) from the steam / hot water wand. Then turn the machine off by means of the ON/OFF button (11) and leave it off for 3 minutes.
- 7 Repeat the operations described in **step 6** until the water tank is completely empty.
- 8 (Fig.2) - Rinse the tank and fill it completely with fresh drinking water.
- 9 Place a container under the filter holder.
- 10 Switch on the machine by pressing the ON/OFF button (11); turn the selection knob (17) to the "☕" position and, by means of the filter holder, dispense the whole content of the tank. Set the selection knob (17) to the "0" position to stop dispensing.

11 (Fig.2) - Fill the tank again with fresh water.

(Fig.21) - Place a large enough container under the steam wand (Pannarello). Open the water dispensing knob (3) by turning it counter-clockwise.

(Fig.22) - Turn the selection knob (17) to the "☕" position and dispense the whole content of the tank by means of the steam / hot water wand.

12 (Fig.23) - After dispensing water, set the selection knob (17) to the "0" position to stop dispensing.

(Fig.24) - Close the water dispensing knob (3) by turning it clockwise.

13 Repeat the operations from **point (8)** once again for a total of 4 tanks.

14 (Fig.19) - Remove the filter holder from the unit by turning it from right to left and rinse it with fresh drinking water.

The descaling cycle is now complete.

(Fig.2) - Fill the tank again with fresh water. If necessary, prime the circuit as described in Section 4.5.

**i** The descaling solution must be disposed of according to the manufacturer's instructions and/or regulations in force in the country of use.

## 11 DISPOSAL

- The packing materials can be recycled.
- Appliance: Unplug the appliance and cut the power cord.
- Deliver the appliance and power cord to a service center or public waste disposal facility.

This product complies with eu directive 2002/96/EC.



The symbol  on the product or on its packaging indicates that this product may not be treated as household waste. Instead it shall be handed over to the applicable collection point for the recycling of electrical and electronic equipment.

By ensuring this product is disposed of correctly, you will help prevent potential negative consequences for the environment and human health, which could otherwise be caused by inappropriate waste handling of this product. For more detailed information about recycling of this product, please contact your local city office, your household waste disposal service or the shop where you purchased the product.

Problem	Possible Causes	Solution
The machine does not turn on.	The machine is not connected to the electrical network.	Connect the machine to the electrical network.
The pump is very noisy.	No water in the tank.	Refill with water (Section 4.4).
The coffee is too cold.	The "machine ready" light (20) was off while switching the selection knob (17) to the "☕" position.	Wait until the "machine ready" light (20) turns on.
	The filter holder is not inserted for preheating (Section 5).	Preheat the filter holder.
	The cups are cold.	Preheat the cups with hot water.
The milk does not froth.	Not suitable milk: Powdered milk or low-fat milk has been used.	Use only cold, whole milk.
It is not possible to prepare a cappuccino.	Dirty Pannarello.	Clean the Pannarello as described in Section 9.
	No steam left in the boiler.	Prime the circuit (Section 4.5) and repeat the steps described in Section 8.
The coffee is brewed too fast, crema does not form.	There is too little coffee in the filter holder.	Add coffee (Section 5).
	The grind is too coarse.	Use a different blend (Section 6).
	Coffee is old or not suitable.	Use a different blend (Section 6).
	Old or not suitable pod.	Change the pod.
	One component missing in the filter holder.	Make sure that all components are present and properly installed.
Coffee is not brewed or brewed in drips only.	No water.	Refill with water (Section 4.4).
	The grind is too fine.	Use a different blend (Section 6).
	Coffee pressed in the filter holder.	Shake the ground coffee.
	There is too much coffee in the filter holder.	Reduce the quantity of coffee in the filter holder.
	Knob (3) is open.	Close knob (3).
	The machine has limescale build-up.	Descale the machine (Section 10).
	The filter in the filter holder is clogged.	Clean the filter (Section 9).
	Not suitable pod.	Change type of pod.
Coffee flows out of the edges.	The filter holder is incorrectly inserted in the brew unit.	Insert the filter holder correctly (Section 5).
	The upper edge of the filter holder is dirty.	Clean the rim of the filter holder.
	The pod is inserted incorrectly.	Insert the pod correctly. Make sure it does not come out of the filter holder.
	There is too much coffee in the filter holder.	Reduce the quantity of coffee using the measuring scoop.

**Please contact the customer service for any problems not covered in the above table or when the suggested solutions do not solve the problem.**

## 1 INFORMACJE OGÓLNE

Ekspres do kawy jest przeznaczony do przygotowywania 1 lub 2 filiżanek kawy espresso, i jest on wyposażony w nastawną rurkę do wytwarzania pary i gorącej wody. Przyciski umieszczone na przedniej części urządzenia są oznaczone łatwymi do zrozumienia symbolami.

Urządzenie zostało zaprojektowane do użytku domowego i nie nadaje się do intensywnego wykorzystywania profesjonalnego.



**Uwaga. Producent nie ponosi odpowiedzialności za ewentualne szkody spowodowane przez:**

- Użytkowanie błędne i niezgodne z przewidzianym celem;
- Naprawy niewykonane w autoryzowanych centrach serwisowych;
- Przerobienie kabla zasilającego;
- Przerobienie jakiegokolwiek części urządzenia;
- Używanie nieoryginalnych części zamiennych i akcesoriów;
- Brak wykonania odwapnienia i przechowywanie w pomieszczeniach o temperaturze niższej niż 0°C.

**W każdym powyższym wypadku gwarancja wygasa.**

### 1.1 Ułatwienie odczytu



Trójkąt ostrzegawczy oznacza wszystkie ważne instrukcje odnoszące się do bezpieczeństwa użytkownika. Należy się do nich skrupulatnie stosować, by zapobiec ciężkim obrażeniom!

Odniesienia do ilustracji, części urządzenia lub elementów sterowania, itd. są oznaczone numerami lub literami; w tym przypadku zaleca się obejrzenie ilustracji.



Ten symbol ma na celu zwrócenie szczególnej uwagi na informacje, które pozwalają na jak najlepsze stosowanie urządzenia.

Ilustracje odpowiadające tekstowi znajdują się na pierwszych stronach podręcznika. Pozostawić tą stronę otwartą podczas zapoznawania się z instrukcją obsługi.

### 1.2 Zastosowanie niniejszej instrukcji podczas użytku

Zachować poniższą instrukcję obsługi w bezpiecznym miejscu i dołączyć ją każdorazowo do urządzenia, gdy będzie go używała inna osoba.

W przypadku potrzeby dodatkowych informacji lub w przypadku pojawienia się problemów, należy zwrócić się do autoryzowanych centrów serwisowych.

## 2 DANE TECHNICZNE

Producent zastrzega sobie prawo do modyfikacji właściwości technicznych produktu.

Napięcie nominalne - Moc nominalna - Zasilanie	Patrz tabliczka umieszczona na urządzeniu
Materiał obudowy	Tworzywo sztuczne
Wymiary (dł. x wys. x gł.) (mm)	210 x 300 x 280
Waga	3,9 kg
Panel sterujący	Na przedniej części
Uchwyt filtra	Pod ciśnieniem
Przystawka Pannarello	Specjalna do cappuccino
Pojemnik na wodę	1,25 litra - Wymijowany
Ciśnienie pompy	15 barów
Zabezpieczenia	Bezpiecznik termiczny

## 3 NORMY BEZPIECZEŃSTWA



**Nigdy nie pozwalaj, aby woda weszła w kontakt z częściami znajdującymi się pod napięciem: niebezpieczeństwo zwarcia! Rozgrzana para i gorąca woda mogą spowodować oparzenia! Nie kierować nigdy strumienia pary lub gorącej wody w kierunku części ciała, ostrożnie dotykać dzióbka wylotu pary / gorącej wody: niebezpieczeństwo poparzeń!**

### Przeznaczenie użytkowe

Ekspres do kawy jest przeznaczony wyłącznie do użytku domowego. Zabronione jest przeprowadzanie jakichkolwiek przeróbek lub zmian oraz niewłaściwe użytkowanie ze względu na zagrożenia, jakie może to spowodować! Urządzenie nie jest przeznaczone do użytkowania przez osoby (włącznie z dziećmi) o ograniczonych możliwościach fizycznych, umysłowych oraz o ograniczonych zdolnościach zmysłowych, lub w przypadku niewystarczającego doświadczenia lub odpowiedniego przygotowania; może się to odbywać jedynie pod nadzorem osoby odpowiedzialnej za bezpieczeństwo wyżej wymienionych osób oraz po uprzednim ich pouczeniu co do sposobu użytkowania urządzenia.

## Zasilanie elektryczne

Podłączać urządzenie jedynie do odpowiedniego gniazdka elektrycznego. Napięcie musi odpowiadać napięciu podanemu na tabliczce umieszczonej na urządzeniu.

## Kabel zasilania

Nie używać nigdy ekspresu do kawy, jeśli kabel zasilania jest wadliwy. Gdy kabel zasilający jest uszkodzony, musi być wymieniony przez producenta lub przez upoważniony serwis obsługi klientów. Nie przeprowadzać kabla zasilającego przez kąty lub ostre krawędzie, nad gorącymi przedmiotami i chronić go od oleju.

Nie przesuwać i nie ciągnąć ekspresu do kawy, trzymając go za kabel. Nie wyciągać wtyczki z gniazdka, ciągnąc za kabel i nie dotykać jej mokrymi rękami.

Unikać swobodnego zwisania kabla zasilającego ze stołów czy półek.

## Ochrona osób

Nie pozostawiać dzieci bez opieki, aby uniknąć, by bawiły się urządzeniem.

Dzieci nie zdają sobie sprawy z zagrożeń związanych ze sprzętem domowego użytku. Nie zostawiać materiałów użytych do opakowania urządzenia w zasięgu dzieci.

## Niebezpieczeństwo poparzeń

Unikać kierowania strumienia rozgrzanej pary i/lub gorącej wody we własnym kierunku lub w kierunku innych osób. Używać zawsze przeznaczonych do tego celu uchwyty lub pokręteł.

Nie wyjmować (wyciągać) nigdy uchwyty filtra pod ciśnieniem podczas parzenia kawy. Podczas fazy rozgrzewania bloku zaparzającego kawę mogą wypłynąć krople gorącej wody.

Nie zaparzać kawy, gdy urządzenie jest przegrzane, tzn. gdy kontrolki „☺” i „☹” palą się jednocześnie.

## Uytuowanie

Umieścić ekspres do kawy w bezpiecznym miejscu, gdzie nikt nie będzie mógł go przewrócić czy zostać zraniony przez jego części.

Możliwość wydostania się gorącej wody i pary: **niebezpieczeństwo poparzeń!**

Nie trzymać urządzenia w temperaturze niższej niż 0°C; istnieje niebezpieczeństwo uszkodzenia urządzenia przez lód.

Nie używać ekspresu do kawy na świeżym powietrzu.

Nie umieszczać urządzenia w pobliżu bardzo rozgrzanych powierzchni ani otwartego ognia. Obudowa mogłaby się stopić lub zostać uszkodzona.

## Czyszczenie

Przed czyszczeniem urządzenia, należy je wyłączyć przy pomocy przycisku ON/OFF i wyciągnąć następnie wtyczkę z gniazdka elektrycznego. Ponadto odczekać, aż urządzenie się ochłodzi.

Nie zanurzać nigdy urządzenia w wodzie!

Surowo zabrania się przeprowadzania interwencji wewnątrz urządzenia.

Nie używać do celów spożywczych wody, która stała w pojemniku przez kilka dni; umyć pojemnik i napełnić go świeżą, pitną wodą.

## Miejsce przeznaczone do użytku i konserwacji

Dla uzyskania poprawnego funkcjonowania ekspresu do kawy, zaleca się przestrzeganie następujących warunków:

- Wybrać dobrze wypoziomowaną powierzchnię;
- Wybrać pomieszczenie wystarczająco oświetlone, higieniczne, z łatwo dostępnym gniazdem elektrycznym;
- Umieścić urządzenie w odpowiedniej odległości od ścian zgodnie ze wskazówkami na rysunku (**Rys. A**).

## Ochrona urządzenia

Jeżeli urządzenie nie jest używane przez dłuższy okres czasu, należy je wyłączyć i wyjąć wtyczkę z gniazdka. Przechowywać urządzenie w suchym i niedostępnym dla dzieci miejscu. Chronić urządzenie przed kurzem i brudem.

## Naprawy / Konserwacja

W przypadku awarii, usterek lub podejrzenia o usterekach powstałych w wyniku upadku, natychmiast wyjąć wtyczkę z gniazdka. Nigdy nie włączać wadliwego urządzenia. Tylko Autoryzowane Centra Serwisowe mogą dokonywać interwencji i napraw. Producent nie ponosi odpowiedzialności za ewentualne szkody spowodowane przez interwencje niewykonane według powyższych zaleceń.

## Postępowanie w przypadku pożaru

W przypadku pożaru, używać do gaszenia gaśnicy z dwutlenkiem węgla (CO<sub>2</sub>). Nie używać wody ani gaśnic proszkowych.

## Legenda dotycząca komponentów urządzenia (Str.2)

- 1 Panel sterujący
- 2 Pokrywa pojemnika na wodę
- 3 Pokrętło gorącej wody/pary
- 4 Miejsce na akcesoria
- 5 Pojemnik na wodę
- 6 Taca do odstawiania filiżanek
- 7 Zbiornik ściekowy wody + kratka
- 8 Blok zaparzający kawę
- 9 Rurka wylotu pary (Pannarello)
- 10 Kabel zasilający
- 11 Wyłącznik ON/OFF
- 12 Uchwyt filtra pod ciśnieniem
- 13 Miarka do kawy mielonej
- 14 Filtr do kawy mielonej  
(jedyny do parzenia 1 lub 2 kaw)
- 15 Adapter do filtra do kawy w saszetkach
- 16 Filtr do kawy w saszetkach
- 17 Pokrętło wyboru funkcji
- 18 Lampka kontrolna „urządzenie włączone”
- 19 Kontrolka „Gotowa para”
- 20 Kontrolka kawa / woda - „Gotowa maszyna”

## 4 INSTALACJA

Dla własnego bezpieczeństwa oraz bezpieczeństwa innych osób zastosować się skrupulatnie do „Norm bezpieczeństwa” opisanych w rozdz. 3.

### 4.1 Opakowanie

Oryginalne opakowanie zostało zaprojektowane i wyprodukowane w celu ochrony urządzenia podczas transportu. Zaleca się jego zachowanie do ewentualnej potrzeby transportu w przyszłości.

### 4.2 Pouczenia dotyczące instalacji

Przed instalacją urządzenia zastosować się do następujących zaleceń dotyczących bezpieczeństwa:

- umieścić urządzenie w bezpiecznym miejscu;
- upewnić się, czy dzieci nie mają możliwości bawienia się urządzeniem;
- unikać umieszczenia urządzenia na bardzo gorących powierzchniach lub w pobliżu otwartego płomienia.

Ekspres do kawy jest gotowy do podłączenia do sieci elektrycznej.

**i** Uwaga: zaleca się umycie komponentów przed ich pierwszym użyciem i/lub po okresie, w którym nie były używane.

### 4.3 Podłączenie urządzenia

**!** Prąd elektryczny może być niebezpieczny! Z tego powodu zawsze stosować się skrupulatnie do norm bezpieczeństwa. Nie używać nigdy wadliwych kabli! Wadliwe kable i wtyczki muszą być bezzwłocznie wymienione przez Autoryzowane Centra Serwisowe.

Napięcie urządzenia zostało ustawione fabrycznie. Sprawdzić czy napięcie sieci odpowiada wskazaniom umieszczonym na tabliczce identyfikacyjnej znajdującej się w dolnej części urządzenia.

- Przed podłączeniem urządzenia do sieci elektrycznej sprawdzić, czy wyłącznik ON/OFF (11) jest w położeniu „0”.
- Włożyć wtyczkę do ściennego gniazdka elektrycznego o odpowiednim napięciu.

### 4.4 Pojemnik na wodę

- (Rys.1A) - Zdjąć pokrywę pojemnika na wodę (2), podnosząc ją.
- (Rys.1B) - Wyjąć pojemnik na wodę (5).
- (Rys.2) - Wypłukać pojemnik i napełnić go świeżą pitną wodą, nie nalewając zbyt dużej ilości wody.

**!** Wlewać do pojemnika tylko i wyłącznie świeżą wodę pitną niegazowaną. Gorąca woda lub inne płyny mogą uszkodzić pojemnik. Nie włączać urządzenia bez wody: upewnić się, czy w pojemniku jest wystarczająca ilość wody.

- (Rys.3A) - Umieścić pojemnik na wodę, upewniając się, że znajduje się w odpowiedniej pozycji, a następnie założyć z powrotem pokrywę (2).

**!** Napełnić pojemnik na wodę i odstawić go do urządzenia. Sprawdzić, czy pojemnik jest prawidłowo umieszczony w urządzeniu, wciskając go do końca (MUSI BYĆ WIDOCZNE OZNACZENIE PRZEDSTAWIONE NA RYS.3B), aby woda nie wypływała od spodu.

### 4.5 Napełnianie obwodu

Na początku, po wytworzeniu pary i po wyczerpaniu wody w pojemniku obwód urządzenia musi być napełniony.

- Wcisnąć wyłącznik ON/OFF (11) i ustawić go w pozycji „I”. Zapali się kontrolka (18) wskazująca, że urządzenie jest włączone.
- (Rys.4) - Ustawić pojemnik pod rurką wylotu pary (Pannarello).
- Otworzyć pokrętło (3) „gorąca woda/para”, obracając je w kierunku przeciwnym do kierunku ruchu wskazówek zegara.



- **(Rys.5)** - Ustawić pokrętko wyboru funkcji (17) w pozycji „☕”.
- Poczekać, aż z rurki wylotu pary (Pannarello) wypłynie regularny strumień wody.
- **(Rys.5)** - Ustawić pokrętko wyboru funkcji (17) w pozycji „I”.
- Zamknąć pokrętko (3) „gorąca woda/para”, obracając je w kierunku zgodnym z ruchem wskazówek zegara. Wyjąć pojemnik.

#### 4.6 Pierwsze użycie lub użycie po okresie nieużywania

Ta prosta czynność zagwarantuje Państwu optymalne parzenie; powinna być wykonana:

- przy pierwszym uruchamianiu;
- jeżeli urządzenie nie było używane przez długi okres czasu (dłużej niż 2 tygodnie).

**i** Nalana wodę należy wylać do zlewu i nie wolno jej stosować do celów spożywczych. Jeżeli pojemnik napelni się podczas cyklu, należy zatrzymać nalewanie i opróżnić go przed kontynuowaniem czynności.

- **(Rys.2)** - Wypłukać pojemnik i napełnić go świeżą pitną wodą.
- **(Rys.4)** - Ustawić pojemnik pod rurką wylotu pary (Pannarello). Otworzyć pokrętko (3), przekręcając je w kierunku przeciwnym do kierunku ruchu wskazówek zegara.
- **(Rys.5)** - Ustawić pokrętko wyboru funkcji (17) w pozycji „☕”.
- Nalać całą zawartość pojemnika na wodę z rurki wylotu pary/gorącej wody (Pannarello). Aby zakończyć nalewanie, ustawić pokrętko wyboru funkcji (17) w pozycji „I” i zamknąć pokrętko (3), przekręcając je w kierunku zgodnym z ruchem wskazówek zegara.
- **(Rys.2)** - Napełnić pojemnik świeżą wodą pitną.
- **(Rys.13-14)** - Od dołu włożyć uchwyt filtra do bloku zaparzającego (8) i przekręcić go od lewej do prawej strony, aż do momentu zablokowania.
- **(Rys.15)** - Ustawić odpowiedni pojemnik pod uchwytem filtra.
- **(Rys.16)** - Przekręcić pokrętko wyboru funkcji (17) do pozycji „☕” i nalać całą znajdującą się w pojemniku wodę.
- **(Rys.17)** - Po wyczerpaniu się wody zatrzymać nalewanie i przekręcić pokrętko wyboru funkcji (17) do pozycji „I”.
- Napełnić ponownie pojemnik i zaczekać, aż zapali się kontrolka „urządzenie gotowe” (20).
- **(Rys.19)** - Wyjąć uchwyt filtra z bloku, przekręcając go od prawej do lewej strony i oplukać go świeżą pitną wodą.

Urządzenia jest teraz gotowe. Szczegóły dotyczące parzenia kawy i wytwarzania pary są opisane w odpowiednich rozdziałach.

## 5 PARZENIE KAWY



**Uwaga! Podczas parzenia kawy nie wolno wyjmować uchwytu filtra pod ciśnieniem, obracając go ręcznie w kierunku zgodnym z ruchem wskazówek zegara. Niebezpieczeństwo poparzeń.**

- Podczas tej operacji lampka kontrolna (20) „maszyna gotowa” może zapalić się i zgasić. Jest to normalne i nie należy tego uznawać za usterkę.
- Przed użyciem upewnić się, że pokrętko (3) gorącej wody/pary jest zamknięte i że pojemnik na wodę urządzenia zawiera wystarczającą ilość wody.
- Wcisnąć wyłącznik ON/OFF (11) i ustawić go w pozycji „I”.
- Poczekać, aż zapali się lampka kontrolna (20) „maszyna gotowa”. Teraz urządzenie jest gotowe do parzenia kawy.

**i** Akcesoria do parzenia kawy są umieszczone w specjalnie zaprojektowanym miejscu, aby ułatwić i przyspieszyć powyższe czynności.

Miarkę do kawy mielonej i/lub potrzebne filtry można znaleźć po podniesieniu pokrywy (2). Następnie można pobrać żadaną ilość (Rys.35 i Rys.36)

### 5.1 Z kawą mieloną

- **(Rys.7)** - Włożyć filtr (14) do uchwytu filtra pod ciśnieniem (12). Przy pierwszym użyciu filtr jest już włożony.
- **(Rys.13)** - Włożyć od spodu uchwyt filtra do bloku zaparzającego (8).
- **(Rys.14)** - Obracać uchwyt filtra od lewej do prawej strony, aż do momentu zablokowania. Wypuścić rączkę uchwytu filtra pod ciśnieniem, rączka obraca się lekko w lewym kierunku. Ten ruch gwarantuje poprawne funkcjonowanie uchwytu filtra.
- **(Rys.16)** - Podgrzać uchwyt filtra pod ciśnieniem, ustawiając pokrętko wyboru funkcji (17) w pozycji „☕”. Woda zacznie wypływać z uchwytu filtra pod ciśnieniem (tą czynność należy wykonać tylko podczas przygotowywania pierwszej kawy).
- **(Rys.17)** - Po wypuszczeniu 150 ml wody ustawić pokrętko wyboru funkcji (17) w pozycji „I”, aby zatrzymać parzenie.
- **(Rys.19)** - Wyjąć uchwyt filtra z urządzenia, obracając go od prawej do lewej strony, i wylać pozostałą wodę. Przy użyciu specjalnego filtra (14), w który jest wyposażone urządzenie, nie trzeba zmieniać filtra, by otrzymać jedną lub dwie kawy.
- **(Rys.35)** - Wyjąć miarkę z urządzenia.
- **(Rys.8)** - Wsypać 1-1,5 płaskiej miarki kawy mielonej, aby otrzymać jedną lub 2 płaskie miarki kawy mielonej, aby otrzymać dwie kawy. Oczyszczyć brzeg uchwytu filtra z resztek kawy.
- **(Rys.13)** - Włożyć od spodu uchwyt filtra (12) do bloku zaparzającego (8).

- **(Rys.14)** - Obracać uchwyt filtra od lewej do prawej strony, aż do momentu zablokowania.
- **(Rys.15)** - Wziąć **1 lub 2 rozgrzane filiżanki** i ustawić je pod uchwytem filtra pod ciśnieniem. Sprawdzić, czy są poprawnie umieszczone pod otworami wylotu kawy.
- **(Rys.14)** - Obrócić pokrętkę wyboru funkcji (17) do pozycji „☕”.
- Po otrzymaniu wymaganej ilości kawy przekręcić pokrętkę wyboru funkcji (17) do pozycji „☕”, aby zatrzymać parzenie kawy. Po zakończeniu parzenia odczekać kilka sekund; wziąć filiżankę z kawą **(Rys.18)**.
- **(Rys.19)** - Wyciągnąć uchwyt filtra pod ciśnieniem i opróżnić go z pozostałych fusów.

**i** **Uwaga: w uchwycie filtra pozostanie niewielka ilość wody; to jest normalne zjawisko związane z właściwościami uchwytu filtra.**

**i** **Ważna informacja: Filtr (14) należy utrzymywać w czystości, aby zapewnić doskonały rezultat. Myć codziennie po zakończeniu używania.**

## 5.2 Przy użyciu kawy w saszetkach

- **(Rys.9)** - Używając łyzeczki do kawy, wyjąć z uchwytu filtra pod ciśnieniem (12) filtr do kawy mielonej (14).
- **(Rys.10)** - Włożyć do uchwytu filtra pod ciśnieniem (12) adapter do saszetek (15), z częścią wypukłą do dołu.
- **(Rys.11)** - Następnie włożyć filtr do saszetek (16) do uchwytu filtra pod ciśnieniem (12).
- **(Rys.13)** - Włożyć od spodu uchwyt filtra pod ciśnieniem do bloku zaparząjącego (8).
- **(Rys.14)** - Obracać uchwyt filtra od lewej do prawej strony, aż do momentu zablokowania. Wypuścić rączkę uchwytu filtra pod ciśnieniem. System automatyczny obróci teraz rączkę lekko w lewo. Ten ruch gwarantuje poprawne funkcjonowanie uchwytu filtra pod ciśnieniem.
- **(Rys.16)** - Podgrzać uchwyt filtra pod ciśnieniem, ustawiając pokrętkę wyboru funkcji (17) w pozycji „☕”. Woda zacznie wypływać z uchwytu filtra pod ciśnieniem (tą czynność należy wykonać tylko podczas przygotowywania pierwszej kawy).
- **(Rys.17)** - Po wypuszczeniu 150 ml wody ustawić pokrętkę wyboru funkcji (17) w pozycji „☕”, aby zatrzymać parzenie.
- **(Rys.19)** - Wyciągnąć uchwyt filtra pod ciśnieniem z urządzenia, obracając go od prawej do lewej strony, i wylać pozostałą wodę.
- **(Rys.12)** - Włożyć saszetkę do uchwytu filtra. Upewnić się, czy papier saszetki nie wystaje z uchwytu filtra.
- **(Rys.13)** - Włożyć od spodu uchwyt filtra pod ciśnieniem do bloku zaparząjącego (8).

- **(Rys.14)** - Obracać uchwyt filtra od lewej do prawej strony, aż do momentu zablokowania.
- Wziąć **1 filiżankę** wstępnie ogrzaną i ustawić ją pod uchwytem filtra. Sprawdzić, czy jest poprawnie umieszczona pod otworami wylotu kawy.
- **(Rys.16)** - Obrócić pokrętkę wyboru funkcji (17) do pozycji „☕”.
- **(Rys.17)** - Po otrzymaniu wymaganej ilości kawy przekręcić pokrętkę wyboru funkcji (17) do pozycji „☕”, aby zatrzymać parzenie kawy. Wziąć filiżankę z kawą.
- **(Rys.19)** - Po zakończeniu parzenia odczekać jeszcze kilka sekund, wyciągnąć uchwyt filtra i usunąć użytą saszetkę.

**i** **Ważna informacja: Filtr (16) i adapter (15) należy utrzymywać w czystości, aby zapewnić doskonały rezultat. Myć codziennie po zakończeniu używania.**

## 6 WYBÓR TYPU KAWY - PORADY

W zasadzie możliwe jest stosowanie każdego typu kawy dostępnej w sprzedaży. Pomimo wszystko, kawa to produkt naturalny i może zmieniać smak w zależności od pochodzenia i rodzaju mieszanki. Z tego powodu zaleca się spróbowanie różnych jej typów, aby odkryć ten gatunek, który najlepiej odpowiada osobistym upodobaniom.

W celu otrzymania jak najlepszych rezultatów, w każdym przypadku zaleca się stosowanie mieszanek przygotowanych wyłącznie dla ekspresów do kawy. Kawa powinna zawsze wypływać regularnie z uchwytu filtra pod ciśnieniem, nie ściekając kroplami.

Szybkość wypływania kawy może być zmodyfikowana przez niewielką zmianę dawki kawy w filtrze i/lub przez zastosowanie kawy o innym stopniu mielenia.

W celu zapewnienia lepszego wyniku w filizance i ułatwienia czynności czyszczenia i przygotowywania, Saeco zaleca stosować kawę w saszetkach ze znakiem ESE na opakowaniu.



**! PRZED WYKONANIEM JAKIEJKOLWIEK CZYNNOŚCI DOTYCZĄCEJ WYTWARZANIA PARY LUB GORĄCEJ WODY NALEŻY SPRAWDZIĆ, CZY RURKA WYLOTU PARY (PANNARELLO) JEST ZWRÓCONA W KIERUNKU ZBIORNIKA ŚCIEKOWEGO WODY.**

## 7 GORĄCA WODA

**! Niebezpieczeństwo poparzenia! Na początku parzenia gorąca woda może przez chwilę przyskać. Rurka wylotu może osiągnąć wysokie temperatury: nie dotykać jej bezpośrednio rękami.**

- Wcisnąć wyłącznik ON/OFF (11) i ustawić go w pozycji „I”.
- Zaczekać, aż zapali się lampka kontrolna (20) „maszyna gotowa”.
- **(Rys.21)** - Ustawić pojemnik lub szklankę pod rurką wylotu pary (Pannarello).
- **(Rys.21)** - Otworzyć pokrętło (3), przekręcając je w kierunku przeciwnym do kierunku ruchu wskazówek zegara.
- **(Rys.22)** - Ustawić pokrętło wyboru funkcji (17) w pozycji „☕”.
- **(Rys.23)** - Po otrzymaniu wymaganej ilości gorącej wody przekręcić pokrętło wyboru funkcji (17) do pozycji „☕”.
- **(Rys.24)** - Zamknąć pokrętło (3), przekręcając je w kierunku zgodnym z ruchem wskazówek zegara.
- Zabrać pojemnik z gorącą wodą.

## 8 PARA / CAPPUCCINO

**! Niebezpieczeństwo poparzenia! Na początku parzenia gorąca woda może przez chwilę przyskać. Rurka wylotu może osiągnąć wysokie temperatury: nie dotykać jej bezpośrednio rękami.**

- Wcisnąć wyłącznik ON/OFF (11) i ustawić go w pozycji „I”.
- Zaczekać, aż zapali się lampka kontrolna (20) „maszyna gotowa”.
- **(Rys.25)** - Ustawić pokrętło wyboru funkcji (17) w pozycji „☕”. Kontrolka (20) zgaśnie.
- Zaczekać, aż zapali się lampka kontrolna (19). Teraz urządzenie jest gotowe do wytwarzania pary.
- **(Rys.26)** - Ustawić pojemnik pod rurką wylotu pary.
- **(Rys.26)** - Otworzyć pokrętło (3) na kilka chwil tak, aby umożliwić wypłynięcie pozostałej wody z rurki wylotu pary (Pannarello). Wkrótce zacznie wydobywać się tylko para.
- **(Rys.27)** - Zamknąć pokrętło (3) i zabrać pojemnik.
- Napełnić zimnym mlekiem 1/3 pojemnika, który zostanie użyty do przygotowania cappuccino.

**i Stosować zimne mleko, by zapewnić jak najlepsze rezultaty.**

- **(Rys.28)** - Zanurzyć rurkę wylotu pary w mleku i otworzyć pokrętło (3), obracając je w kierunku przeciwnym do kierunku ruchu wskazówek zegara. Obracać powoli pojemnik zawierający mleko, od dołu do góry, by zapewnić równomierne ogrzanie.

**i Zalecamy spienianie mleka maksymalnie przez 60 sekund.**

- Po zakończeniu zamknąć pokrętło (3), obracając je w kierunku zgodnym z ruchem wskazówek zegara. Zabrać filiżankę ze spienionym mlekiem.
- **(Rys.30)** - Ustawić pokrętło wyboru funkcji (17) w pozycji „☕”. Jeżeli obie lampki kontrolne - „☕” i „☕” - są zapalone, oznacza to, że urządzenie osiągnęło nadmierną temperaturę parzenia kawy.
- Przystąpić do napełnienia obwodu zgodnie z opisem w par.4.5, by urządzenie nadawało się do pracy.

**i Uwaga: urządzenie nadaje się do pracy, gdy lampka kontrolna ☕ „maszyna gotowa” jest stale zapalona.**

**i Uwaga: jeśli nie udaje się zaparzyć cappuccino według wskazówek, należy ponownie napełnić obwód jak to opisano w par. 4.5, a następnie powtórzyć kolejne czynności.**

**i Ten sam system może być stosowany do ogrzewania innych napojów.**

- Po tej operacji należy oczyścić rurkę wylotu pary wilgotną ściereczką.

## 9 CZYSZCZENIE

Konserwacja i czyszczenie mogą być wykonywane, tylko kiedy urządzenie jest zimne i odłączone od sieci elektrycznej.

- Nie zanurzać urządzenia w wodzie i nie wkładać jego części do zmywarki do naczyń.
- Nie stosować alkoholu etylowego, rozpuszczalników i/lub agresywnych środków chemicznych.
- Zaleca się codzienne czyszczenie pojemnika na wodę i napełnianie go świeżą wodą.
- **(Rys.31-33)** - Codziennie, po ogrzaniu mleka, odmontować zewnętrzną część przystawki Pannarello i umyć ją w świeżej pitnej wodzie.
- **(Rys.31-32-33)** - Raz na tydzień należy oczyścić rurkę wylotu pary. Aby wykonać tę czynność, trzeba:
  - zdjąć część zewnętrzną przystawki Pannarello (do normalnego czyszczenia);
  - wysunąć górną część przystawki Pannarello z rurki wylotu pary;
  - umyć górną część przystawki Pannarello świeżą pitną wodą;
  - umyć rurkę wylotu pary wilgotną ściereczką i usunąć ewentualne pozostałości mleka;
  - umieścić ponownie górną część w rurce wylotu pary (upewnić się, czy jest prawidłowo włożona);
 Zamontować ponownie zewnętrzną część przystawki Pannarello.

- **(Rys.34)** - Należy codziennie opróżniać i myć tacę ociekową.
- Do czyszczenia urządzenia stosować miękką ściereczkę nawilżoną w wodzie.
- **(Rys.20)** - By przeprowadzić czyszczenie uchwytu filtra pod ciśnieniem, wykonać kolejno następujące czynności:
  - **(Rys.9)** - wyciągnąć filtr i umyć go dokładnie ciepłą wodą.
  - wyciągnąć adapter (jeżeli obecny) i umyć go dokładnie ciepłą wodą.
  - umyć wewnątrz uchwytu filtra pod ciśnieniem.
- Nie suszyć urządzenia i/lub jego części w piecyku mikrofalowym i/lub tradycyjnym piecu.
- **(Rys.35-36)** - Raz na tydzień należy oczyścić miejsce na akcesoria wilgotną ściereczką, aby usunąć ewentualny osad po kawie lub kurzu.

**i** Uwaga: nie wolno myć uchwytu filtra pod ciśnieniem w zmywarce.

## 10 ODWAPNIANIE

Tworzenie się kamienia następuje przy użytkowaniu urządzenia. Odwapnianie konieczne jest co 1-2 miesiące użytkowania urządzenia i/lub kiedy zauważone zostanie zmniejszenie przepływu wody. Stosować wyłącznie środek odwapniający Saeco.

**i** W razie ewentualnej sprzeczności treść instrukcji obsługi i konserwacji ma pierwszeństwo przed treścią instrukcji akcesoriów i/lub materiałów eksploatacyjnych sprzedawanych osobno.

**i** Stosować środek odwapniający Saeco (rys.B). Został on opracowany specjalnie w celu utrzymania jak najlepszej wydajności i funkcjonalności urządzenia przez cały okres jego żywotności, jak również, aby uniknąć sytuacji, w których, jeśli jest ono prawidłowo używane, dochodziłoby do zmian parzonego produktu. Przed rozpoczęciem cyklu odwapniania upewnić się, czy: **ZOSTAŁ USUNIĘTY FILTR WODY, jeśli jest używany.**

**!** Nie pić roztworu odwapniającego ani nalewanych produktów aż do zakończenia cyklu. Nie używać w żadnym wypadku octu jako odwapniacza.

- 1 **(Rys.13-14)** - Od dołu włożyć uchwyt filtra do bloku zaparzającego (8) i przekręcić go od lewej do prawej strony, aż do momentu zablokowania.
- 2 **(Rys.1B)** - Wyjąć i opróżnić pojemnik na wodę.
- 3 **(Rys.2)** - Wlać **POŁOWĘ** zawartości butelki skoncentrowanego odwapniacza Saeco do pojemnika na wodę znajdującego się w urządzeniu i napełnić go świeżą pitną wodą aż do poziomu MAX.

- 4 Włączyć urządzenie, naciskając wyłącznik ON/OFF (11) i ustawiając go w pozycji „1”.

**(Rys.21)** - Nalać (zgodnie z opisem w rozdziale 7 instrukcji) z rurki wylotu pary/gorącej wody 2 filiżanki (około 150 ml każda) wody, po czym wyłączyć urządzenie za pomocą wyłącznika ON/OFF (11), ustawiając go w pozycji „0”.

- 5 Pozwolić na działanie odwapniacza przez 15-20 minut przy wyłączonym urządzeniu.
- 6 Włączyć urządzenie przez naciśnięcie wyłącznika ON/OFF (11).

**(Rys.21)** - Nalać (zgodnie z opisem w rozdziale 7 instrukcji) z rurki wylotu pary/gorącej wody 2 filiżanki (około 150 ml każda) wody. Następnie wyłączyć urządzenie przez naciśnięcie wyłącznika ON/OFF (11) i pozostawić je wyłączone przez 3 minuty.

- 7 Powtórzyć operacje opisane w punkcie 6 aż do całkowitego opróżnienia pojemnika na wodę.

- 8 **(Rys.2)** - Wypłukać pojemnik świeżą pitną wodą i napełnić go całkowicie.

- 9 Ustawić pojemnik pod uchwytem filtra.

- 10 Włączyć urządzenie przez naciśnięcie wyłącznika ON/OFF (11). Obrócić pokrętko wyboru funkcji (17) do pozycji „☕” i za pomocą uchwytu filtra przelać całą zawartość pojemnika. Aby zatrzymać nalewanie, przekręcić pokrętko wyboru funkcji (17) do pozycji „☑”.

- 11 **(Rys.2)** - Napełnić ponownie pojemnik świeżą wodą.

**(Rys.21)** - Ustawić duży pojemnik pod rurką wylotu pary (Pannarello). Otworzyć pokrętko nalewania wody (3), przekręcając je w kierunku przeciwnym do ruchu wskazówek zegara.

**(Rys.22)** Przekręcić pokrętko wyboru funkcji (17) do pozycji „☕” i przelać całą zawartość pojemnika poprzez rurkę wylotu pary/gorącej wody.

- 12 **(Rys.23)** - Po zakończeniu przelewania wody, aby zatrzymać nalewanie, należy ustawić pokrętko wyboru funkcji (17) w pozycji „☑”.

**(Rys.24)** - Zamknąć pokrętko nalewania wody (3), obracając je w kierunku zgodnym z ruchem wskazówek zegara.

- 13 Powtórzyć jeszcze raz operacje opisane od punktu (8) dla 4 kolejnych pojemników.

- 14 **(Rys.19)** - Wyjąć uchwyt filtra z bloku, przekręcając go od prawej do lewej strony i opłukać go świeżą pitną wodą.

W ten sposób cykl odwapniania został zakończony.

**(Rys.2)** - Napełnić ponownie pojemnik świeżą wodą. Jeśli to konieczne, przeprowadzić napełnianie obwodu zgodnie z opisem w par. 4.5.

**i** **Roztwór odwapniający musi być zutytylizowany w sposób przewidziany przez producenta i/lub według norm obowiązujących w kraju używania.**

## 11 UTYLIZACJA URZĄDZENIA

**INSTRUKCJE USUWANIA ZUŻYTEGO SPRZĘTU:** Ten produkt odpowiada wymogom dyrektywy nr 2002/96/WE Parlamentu Europejskiego i Rady.



- Symbol  umieszczony na sprzęcie lub opakowaniu wskazuje na to, że zużyty sprzęt nie może być traktowany jako ogólny odpad domowy, a że należy go zanieść do punktów zbiórki selektywnej sprzętu elektrycznego i elektronicznego, zorganizowanych przez administrację publiczną.
- Sprzęt ten może być również oddany dystrybutorowi w momencie zakupu nowego równorzędnego sprzętu. Użytkownik jest odpowiedzialny za oddanie zużytego sprzętu do odpowiednich punktów zbiórki; w przeciwnym przypadku podlega on sankcjom przewidzianym przez obowiązujące przepisy w dziedzinie odpadów.
- Poprawna selektywna zbiórka poprzez przeznaczenie zużytego sprzętu na recykling, przetworzenie oraz usuwanie przyjazne dla środowiska przyczynia się do zmniejszenia ewentualnych negatywnych skutków na środowisko i ludzkie zdrowie oraz sprzyja odzyskowi materiałów, z których składa się produkt.
- O otrzymanie szczególniejszych informacji dotyczących możliwych systemów zbiórki należy się zwrócić do lokalnych podmiotów zajmujących się usługami usuwania odpadów lub do dystrybutora, u którego został zakupiony produkt. Producent i/lub importer wypełniają obowiązki związane z recyklingiem, przetworzeniem oraz przyjaznym dla środowiska usuwaniem odpadów zarówno indywidualnie jak i biorąc udział w zbiorowych systemach.

<b>Usterka</b>	<b>Możliwe przyczyny</b>	<b>Możliwe rozwiązanie</b>
Urządzenie nie włącza się.	Urządzenie nie jest podłączone do sieci elektrycznej.	Podłączyć urządzenie do sieci elektrycznej.
Pompa jest bardzo hałaśliwa.	Brakuje wody w pojemniku.	Uzupełnić wodę. (par. 4.4).
Kawa jest zbyt zimna.	Kontrolka (20) „maszyna gotowa” była wyłączona, kiedy pokrętko wyboru funkcji (17) zostało umieszczone w pozycji „☕”.	Odczekać, aż kontrolka (20) zapali się.
	Uchwyt filtra nie jest włożony do wstępnego ogrzania (rozdz. 5).	Ogrzać wstępnie uchwyt filtra.
	Filizanki są zimne.	Ogrzać filizanki gorącą wodą.
Brak pianki na mleku.	Nieodpowiednie mleko: mleko w proszku, mleko chude.	Stosować mleko pełne.
Nie można przygotować cappuccino.	Przystawka Pannarello zanieczyszczona.	Oczyścić przystawkę Pannarello zgodnie z opisem w rozdz.9.
	Brak pary w bojlerze.	Napełnić ponownie obwód (par. 4.5) i powtórzyć czynności opisane w rozdz.8.
Kawa wypływa zbyt szybko, nie wytwarza się pianka.	Zbyt mało kawy w uchwycie filtra.	Dodać kawę (rozdz. 5).
	Mielenie jest zbyt grube.	Zastosować inny typ mieszanki (rozdz. 6).
	Kawa stara lub nieodpowiednia.	Zastosować inny typ mieszanki (rozdz. 6).
	Saszetka stara lub nieodpowiednia.	Wymienić używaną saszetkę.
	Brak komponentu w uchwycie filtra.	Sprawdzić, czy wszystkie komponenty są obecne i czy zostały zamocowane poprawnie.
Kawa nie płynie lub płynie tylko kroplami.	Brakuje wody.	Uzupełnić wodę. (par. 4.4).
	Mielenie jest zbyt drobne.	Zastosować inny typ mieszanki (rozdz. 6).
	Kawa zbyt dociśnięta w uchwycie filtra.	Wstrząsnąć mieloną kawą.
	Zbyt dużo kawy w uchwycie filtra.	Zmniejszyć ilość kawy w uchwycie filtra.
	Pokrętko (3) otwarte.	Zamknąć pokrętko (3).
	Urządzenie zawapnione.	Odwapnić urządzenie (rozdz. 10).
	Filtr zatkany wewnątrz uchwytu.	Oczyścić filtr (rozdz. 9).
	Nieodpowiednia saszetka.	Zmienić typ używanej saszetki.
Kawa wypływa po brzegach uchwytu.	Uchwyt filtra nieprawidłowo włożony do bloku zaparzającego.	Włożyć poprawnie uchwyt filtra (rozdz.5).
	Górna krawędź uchwytu filtra jest brudna.	Oczyścić krawędź uchwytu filtra.
	Saszetka umieszczona w błędny sposób.	Włożyć poprawnie saszetkę tak, by nie wystawała z uchwytu filtra.
	Zbyt dużo kawy w uchwycie filtra.	Zmniejszyć ilość kawy stosując miarkę.

**W przypadku problemów, które nie zostały omówione w powyższej tabeli, lub gdy podane porady ich nie rozwiązują, należy zwrócić się do centrum serwisowego.**

## 1 ОБЩИЕ ПОЛОЖЕНИЯ

Кофемашина предназначена для приготовления 1 или 2 чашек кофе эспрессо и оснащена вращающейся трубкой для подачи пара и горячей воды. Кнопки панели управления на передней части устройства обозначены легко читаемыми символами.

Машина была спроектирована для домашнего пользования и не приспособлена для непрерывного профессионального пользования.



**Внимание! Изготовитель снимает с себя всякую ответственность в случае:**

- ошибочного и несоответствующего пользования машиной в непредусмотренных целях;
- ремонта, произведенного в неавторизованных центрах технического обслуживания;
- повреждений провода электропитания;
- повреждений любого компонента машины;
- использования неоригинальных запчастей и комплектующих узлов;
- невыполнения очистки от накипи и хранения в помещениях с температурой ниже 0°C.

В этих случаях гарантия утрачивает свою силу.

### 1.1 Условные обозначения



Предупреждающий символ в виде треугольника сопровождается все указания, содержащие важную информацию для обеспечения безопасности пользователя. Следует неукоснительно выполнять данные указания во избежание серьезных ранений!

Ссылки на иллюстрации, части устройства или элементы управления, и т.д. обозначены цифрами или буквами; в этом случае следует обратиться к иллюстрации.



Этот символ обозначает особо важную информацию, которую следует учитывать для наиболее правильного использования машины.

Иллюстрации, соответствующие тексту, находятся на первых страницах инструкции. Обращайтесь к этим страницам при ознакомлении с инструкцией по эксплуатации.

### 1.2 Использование инструкции по эксплуатации

Данное руководство следует хранить в надежном месте и в непосредственной близости к кофемашине на случай, если возникнет необходимость ее использования другим лицом.

Для получения детальной информации, а также в случае возникновения проблем следует обращаться в авторизованные центры технического обслуживания.

## 2 ТЕХНИЧЕСКИЕ ХАРАКТЕРИСТИКИ

Производитель оставляет за собой право изменять технические характеристики изделия.

Номинальное напряжение - Номинальная мощность - Питание  
См. табличку, расположенную на приборе

Материал корпуса

Пластик

Размеры (д х в х г) (мм)

210 x 300 x 280

Масса

3,9 кг

Панель управления

На передней части

Держатель фильтра

Герметичный

Насадка для взбивания молока «Pannarello»

Специально для капучино

Бачок для воды

1,25 литра - Съемный

Давление насоса

15 бар

Предохранительные устройства

Плавкий предохранитель

## 3 НОРМЫ БЕЗОПАСНОСТИ



Ни в коем случае не допускайте попадания воды на части, находящиеся под напряжением: опасность короткого замыкания! Перегретый пар и горячая вода могут вызвать ожоги! Никогда не направляйте струю пара или горячей воды на части тела; очень осторожно прикасайтесь к носику подачи пара / горячей воды: опасность ожогов!

### Назначение машины

Кофемашина предусмотрена исключительно для домашнего применения. Запрещено вносить изменения в конструкцию и использовать не по назначению, поскольку это может повлечь за собой различные риски! Устройство не предназначено для использования лицами (включая детей) с ограниченными физическими, умственными или сенсорными возможностями или лицами, не имеющими достаточного опыта и/или квалификации, если они не обу-

чены использовать машину лицом, ответственным за их безопасность, либо не находясь под его присмотром.

### **Электропитание**

Подключайте кофемашину только к соответствующей розетке. Напряжение должно соответствовать указанному на табличке прибора.

### **Шнур питания**

Запрещается эксплуатировать машину с поврежденным питающим проводом. Если шнур электропитания поврежден, необходимо заменить его, обратившись к производителю или в его службу обслуживания клиентов. Запрещается прокладка провода через углы и острые кромки, поверх предметов, подверженных нагреву. Провод должен быть защищен от попадания масла.

Не перемещайте и не тяните кофемашину, держа за шнур. Не вытаскивайте вилку, держа за шнур, и не касайтесь ее мокрыми руками.

Следует избегать свободного свисания шнура питания со стола или шкафа.

### **Защита других лиц**

Не оставляйте детей без присмотра и не позволяйте им играть с прибором.

Дети не осознают опасность, связанную с электроприборами. Не оставляйте упаковочный материал в зонах, доступных для детей.

### **Опасность ожогов**

Запрещается направлять на себя и/или других лиц струю перегретого пара и/или горячей воды. Всегда используйте соответствующие ручки или рукоятки.

Никогда не вынимайте герметичный держатель фильтра во время приготовления кофе. В процессе нагрева устройства подачи кофе могут выделяться капли горячей воды.

Не готовьте кофе когда машина перегрета, т.е. когда светодиоды “☺” и “☹” горят одновременно.

### **Размещение**

Разместите кофемашину в надежном месте, в котором никто не сможет перевернуть ее или получить от нее повреждения.

Возможна утечка горячей воды или перегретого пара:

#### **опасность ожогов!**

Не подвергайте машину воздействию температуры ниже 0°C; низкие температуры могут повредить ее.

Запрещается использовать машину на открытом воздухе.

Не следует устанавливать машину на очень горячих поверхностях и вблизи открытого огня во избежание оплавления или повреждения корпуса.

### **Очистка**

Перед очисткой машины необходимо выключить машину с помощью кнопки ON/OFF, а затем извлечь вилку из розетки. Кроме того, необходимо дождаться пока машина остынет.

Запрещается погружать машину в воду!

Категорически запрещается вскрывать корпус машины.

Из соображений гигиены не используйте воду, которая оставалась в баке в течение нескольких дней, вымойте бак и наполните его свежей питьевой водой.

### **Условия использования и технического обслуживания**

Для правильного функционирования машины рекомендуются следующие условия:

- Выберите горизонтальную поверхность для установки;
- Выберите достаточно освещенное, чистое помещение с легкодоступной розеткой;
- Обеспечьте минимальное расстояние от стенок кофемашины, как указано на рисунке (Рис.А).

### **Хранение машины**

Если машина не используется в течение длительного периода отключите ее и выньте вилку из розетки. Машина должна храниться в сухом и недоступном для детей месте. Предохраняйте машину от попадания пыли и грязи.

### **Ремонт/Техническое обслуживание**

В случае неисправности, поломки или подозрения на поломку после падения следует сразу же извлечь вилку из розетки. Эксплуатация поврежденной машины запрещена. Ремонтные работы могут выполнять только авторизованные центры технического обслуживания. В случае ремонтных работ, не выполненных по всем правилам и безукоризненно, компания снимает с себя всякую ответственность за возможный ущерб.

### **Противопожарные меры**

В случае возникновения пожара пользуйтесь углекислотными огнетушителями (CO<sub>2</sub>). Применение воды или порошковых огнетушителей не допускается.



## Перечень компонентов машины (Стр. 2)

- 1 Панель управления
- 2 Крышка бака для воды
- 3 Переключатель горячей воды / пара
- 4 Отсек для принадлежностей
- 5 Бачок для воды
- 6 Подставка для чашек
- 7 Поддон для сбора воды + решетка
- 8 Блок приготовления кофе
- 9 Трубка пара (Pannarello)
- 10 Шнур питания
- 11 Выключатель ON/OFF
- 12 Держатель фильтра герметичный
- 13 Мерка для молотого кофе
- 14 Фильтр для молотого кофе (один для приготовления 1 или 2 чашек кофе)
- 15 Адаптор для фильтра кофе в чалдах
- 16 Фильтр для кофе в чалдах
- 17 Ручка выбора
- 18 Светодиод "машина включена"
- 19 Светодиод "пар готов"
- 20 Светодиод кофе/вода - "Машина готова"

## 4 УСТАНОВКА

Для собственной безопасности и безопасности третьих лиц необходимо строго придерживаться "Норм безопасности", приведенных в главе 3.

### 4.1 Упаковка

Оригинальная упаковка была спроектирована и изготовлена для защиты машины во время ее перевозки. Рекомендуется сохранять упаковку для возможных будущих транспортировок.

### 4.2 Рекомендации по установке

При установке машины придерживайтесь следующих правил безопасности:

- установите машину в безопасном месте;
- убедитесь, что у детей не будет возможности играть с машиной;
- избегайте установки машины на горячие поверхности или вблизи открытого огня.

Теперь машина готова к подключению к электросети.

**i** **Примечание:** рекомендуется промыть детали машины перед первым использованием и/или после длительного простоя.

### 4.3 Подключение машины

**⚠** Электрический ток может представлять опасность! Поэтому всегда строго придерживайтесь правил безопасности. Никогда не используйте поврежденный электрошнур! Поврежденные шнуры и вилки следует немедленно заменить в авторизованных центрах технического обслуживания.

Рабочее напряжение прибора установлено на заводе. Убедитесь, что напряжение в сети соответствует указанному на табличке, которая расположена на основании прибора.

- Прежде, чем подключить машину к сети, убедитесь, что выключатель ON/OFF (11) находится в положении "0".
- Вставьте вилку в стенную розетку с соответствующим напряжением.

### 4.4 Бачок для воды

- (Рис.1А) - Подняв крышку бака для воды (2), снимите ее.
- (Рис.1В) - Извлеките бак для воды (5).
- (Рис.2) - Промойте и заполните его свежей питьевой водой, не переполняя.

**⚠** В бак всегда наливайте только свежую негазированную воду. Горячая вода и другие жидкости могут повредить бак. Не включайте машину без воды: необходимо убедиться в том, чтобы в баке было достаточно жидкости.

- (Рис.3А) - Вставьте бак, убедившись, что он правильно помещен в гнездо, и установите на место крышку (2).

**⚠** Наполнив бак для воды, снова установите его в кофемашину. Убедитесь, что бак вставлен надлежащим образом, аккуратно нажав до упора (ДОЛЖНА БЫТЬ ПОЛНОСТЬЮ ВИДНА МЕТКА, ИЗОБРАЖЕННАЯ НА РИС. 3В) так, чтобы избежать выплескивания поднявшейся со дна воды.

### 4.5 Загрузка контура

Сначала, после выпуска пара или после расходования воды в баке, контур машины должен быть перезагружен.

- Нажмите выключатель ON/OFF (11), переведя его в положение "I"; светодиод (18) загорится, указывая на то, что машина включена.
- (Рис.4) - Вставьте емкость под трубку пара (насадку Pannarello).
- Поверните ручку (3) "горячая вода/пар" против часовой стрелки.
- (Рис.5) - Установите ручку выбора (17) в положение "☕".
- Дождитесь появления равномерной струи воды из

трубки пара (насадки Pannarello).

- (Рис.5) - Установите ручку выбора (17) в положение "☕".
- Поверните ручку (3) "горячая вода/пар" по часовой стрелке. Выньте емкость.

#### 4.6 Первое использование или после простоя.

Эта простая операция обеспечивает оптимальную подачу и должна осуществляться:

- при первом включении;
- когда машина простаивает в течение долгого периода (более 2-х недель).

**i** Поступившая вода должна быть выпущена через специальное отверстие и не может быть использована для употребления в пищу. Если во время цикла емкость заполняется, остановите выпуск и опорожните ее перед возобновлением операции.

- (Рис.2) - Ополосните бак и наполните его свежей питьевой водой.
- (Рис.4) - Поместите емкость под трубку пара (насадку Pannarello). Откройте кран подачи воды (3), повернув его против часовой стрелки
- (Рис.5) - Установите ручку выбора (17) в положение "☕".
- Выпустите все содержимое бака для воды через трубку пара/горячей воды (насадку Pannarello); чтобы закончить выпуск установите ручку выбора (17) в положение "☕" и закройте кран (3) повернув его по часовой стрелке.
- (Рис.2) - Наполните бак чистой питьевой водой.
- (Рис.13-14) - Вставьте снизу держатель фильтра в устройство подачи (8) и проверните его слева направо до блокировки.
- (Рис.15) - Вставьте подходящую емкость под держатель фильтра.
- (Рис.16) - Установите ручку выбора (17) в положение "☕" и выпустите всю воду из бака.
- (Рис.17) - Когда вода закончится, остановите выпуск, установив ручку выбора (17) в положение "☕".
- Снова заполните бак и подождите пока загорится светодиод "машина готова" (20).
- (Рис.19) - Снимите держатель фильтра, повернув его справа налево, и промойте свежей питьевой водой.

Теперь машина готова к использованию; более подробную информацию по использованию машины для получения кофе и пара можно найти в соответствующих главах.

## 5 ПРИГОТОВЛЕНИЕ КОФЕ



**Внимание! Во время приготовления кофе запрещено снимать герметичный держатель фильтра, проворачивая его по часовой стрелке. Опасность ожогов.**

- Во время этой операции светодиод (20) "машина готова" может включаться и выключаться; такая работа считается нормальной и не свидетельствует о выходе из строя.
- Перед использованием убедитесь, что ручка (3) "горячая вода/пар" находится в положении "закрыто", а бак для воды содержит достаточное количество жидкости.
- Нажмите выключатель ON/OFF (11), переместив его в положение "I".
- Дождитесь пока загорится светодиод (20) "машина готова", после этого можно приступить к приготовлению кофе.

**i** Принадлежности для приготовления кофе находятся в отсеке, специально разработанном для облегчения и ускорения таких операций. Чтобы достать мерку для молотого кофе и/или необходимые фильтры поднимите крышку (2) (Рис.35 и Рис.36).

### 5.1 Приготовление молотого кофе

- (Рис.7) - Вставьте фильтр (14) в герметичный держатель фильтра (12); при первом использовании фильтр уже вставлен.
- (Рис.13) - Вставьте снизу держатель фильтра в устройство подачи (8).
- (Рис.14) - Проверните держатель фильтра слева направо до блокировки. Отпустите ручку герметичного держателя фильтра, ручка слегка переместится влево. Это перемещение гарантирует безукоризненную работу держателя фильтра.
- (Рис.16) - Разогрейте герметичный держатель фильтра, переместив ручку выбора (17) в положение "☕"; начнется подача воды из герметичного держателя фильтра (эта операция необходима только для получения первой порции).
- (Рис.17) - Выпустив 150 мл воды, установите ручку выбора (17) в положение "☕", чтобы остановить подачу.
- (Рис.19) - Снимите держатель фильтра, повернув его справа налево, и слейте оставшуюся воду. При использовании специального фильтра (14), который поставляется с машиной, нет необходимости в смене фильтра для получения одной или двух порций.
- (Рис.35) - Извлеките мерку из машины.
- (Рис.8) - Насыпьте 1-1,5 мерок для приготовления одинарного кофе или 2 полных мерки для двойного кофе;

- очистите края держателя фильтра от остатков кофе.
- **(Рис.13)** - Вставьте снизу держатель фильтра (12) в устройство подачи (8).
  - **(Рис.14)** - Проверните держатель фильтра слева направо до блокировки.
  - **(Рис.15)** - Возьмите **1 или 2 предварительно разогретые чашки** и установите их под герметичным держателем фильтра; убедитесь, что они находятся непосредственно под отверстиями, из которых поступает кофе.
  - **(Рис.14)** - Установите ручку выбора (17) в положение "☕".
  - После получения необходимого количества кофе установите ручку выбора (17) в положение "☒", чтобы прекратить подачу кофе. По окончании подачи подождите несколько секунд, затем уберите чашки с кофе **(Рис.18)**.
  - **(Рис.19)** - Извлеките герметичный держатель фильтра и очистите его от остатков кофе.

**i** **Примечание:** в держателе фильтра остается небольшое количество воды; это считается нормальным и зависит от характеристик держателя.

**i** **Важное замечание:** Фильтр (14) необходимо содержать в чистоте, чтобы гарантировать отличный результат. Промывайте ежедневно после использования.

- **(Рис.19)** - Снимите герметичный держатель фильтра, провернув его справа налево, и слейте оставшуюся воду.
- **(Рис.12)** - Вставьте чалд в держатель фильтра; убедитесь, что чалд не выступает за пределы держателя.
- **(Рис.13)** - Вставьте снизу герметичный держатель фильтра в устройство подачи (8).
- **(Рис.14)** - Проверните держатель фильтра слева направо до блокировки.
- Возьмите **1 чашку**, предварительно разогретую, и установите ее под держателем фильтра; убедитесь, что она находится непосредственно под отверстиями, из которых поступает кофе.
- **(Рис.16)** - Установите ручку выбора (17) в положение "☕".
- **(Рис.17)** - После получения необходимого количества кофе установите ручку выбора (17) в положение "☒", чтобы остановить подачу кофе; возьмите чашку с кофе.
- **(Рис.19)** - По окончании подачи подождите несколько секунд, затем извлеките держатель фильтра и выбросьте использованный чалд.

**i** **Важное замечание:** Фильтр (16) и адаптор (15) необходимо содержать в чистоте, чтобы гарантировать отличный результат. Промывайте ежедневно после использования.

## 6 ВЫБОР ТИПА КОФЕ - СОВЕТЫ

В принципе, можно использовать любые типы кофе, имеющиеся в продаже. Однако, кофе является натуральным продуктом и его вкус меняется в зависимости от происхождения и состава, поэтому предпочтительно попробовать различные типы, чтобы найти тот, который наиболее соответствует личному вкусу.

В любом случае, для получения наилучшего результата рекомендуется использовать смеси, специально приготовленные для кофемашин эспрессо. Кофе должен бесперебойно поступать из герметичного держателя фильтра, не капая.

Скорость подачи кофе можно регулировать, слегка меняя дозу кофе в фильтре и/или используя кофе с различной степенью помола.

Для получения наилучшего результата и облегчения очистки и приготовления, компания Saeco рекомендует использовать кофе в чалдах на одну порцию, обозначенных маркировкой ESE.



## 5.2 Приготовление кофе в чалдах

- **(Рис.9)** - С помощью чайной ложки извлеките фильтр для молотого кофе (14) из герметичного держателя фильтра (12).
- **(Рис.10)** - В герметичный держатель фильтра (12) вставьте адаптор для чалдов (15), выпуклой стороной вниз.
- **(Рис.11)** - Затем вставьте фильтр для чалдов (16) в герметичный держатель фильтра (12).
- **(Рис.13)** - Вставьте снизу герметичный держатель фильтра в устройство подачи (8).
- **(Рис.14)** - Проверните держатель фильтра слева направо до блокировки. Отпустите ручку герметичного держателя фильтра. Автоматическая система немного сместит ручку влево. Это перемещение гарантирует безукоризненную работу герметичного держателя фильтра.
- **(Рис.16)** - Разогрейте герметичный держатель фильтра, переместив ручку выбора (17) в положение "☕"; начнется подача воды из герметичного держателя фильтра (эта операция необходима только для получения первой порции).
- **(Рис.17)** - Выпустив 150 мл воды, установите ручку выбора (17) в положение "☒", чтобы остановить подачу.

 **ПЕРЕД ВЫПОЛНЕНИЕМ ЛЮБОЙ ОПЕРАЦИИ, СВЯЗАННОЙ С ПОЛУЧЕНИЕМ ПАРА ИЛИ ГОРЯЧЕЙ ВОДЫ, УБЕДИТЕСЬ, ЧТО ТРУБКА ПАРА (НАСАДКА PANNARELLO) НАПРАВЛЕНА НА ПОДДОН ДЛЯ СБОРА ВОДЫ.**

## 7 ГОРЯЧАЯ ВОДА

 **Опасность ожогов! В начале подачи могут образоваться брызги горячей воды. Трубка пара может иметь высокую температуру: следует избегать непосредственного касания трубки руками.**

- Нажмите выключатель ON/OFF (11), переместив его в положение "I".
- Дождитесь пока загорится светодиод (20) "машина готова", что свидетельствует о ее готовности к работе.
- **(Рис.21)** - Поместите емкость или стакан для чая под трубку пара (насадку Pannarello).
- **(Рис.21)** - Поверните ручку (3) против часовой стрелки.
- **(Рис.22)** - Установите ручку выбора (17) в положение "☕".
- **(Рис.23)** - После получения необходимого количества горячей установите ручку выбора (17) в положение "☕".
- **(Рис.24)** - Поверните ручку (3) по часовой стрелке.
- Заберите емкость с горячей водой.

## 8 ПОДАЧА ПАРА/ КАПУЧИНО

 **Опасность ожогов! В начале подачи могут образоваться брызги горячей воды. Трубка пара может иметь высокую температуру: следует избегать непосредственного касания трубки руками.**

- Нажмите выключатель ON/OFF (11), переместив его в положение "I".
- Подождите, пока загорится светодиод "машина готова" (20).
- **(Рис.25)** - Установите ручку выбора (17) в положение "☕"; светодиод (20) погаснет.
- Дождитесь пока загорится светодиод (19), после этого можно приступать к подаче пара.
- **(Рис.26)** - Вставьте емкость под трубку пара.
- **(Рис.26)** - Откройте ручку (3) на несколько секунд, чтобы выпустить оставшуюся воду из трубки пара (насадки Pannarello); вскоре начнется подача чистого пара.
- **(Рис.27)** - Закройте ручку (3) и уберите емкость.
- Наполните холодным молоком на 1/3 емкость, которую желаете использовать для приготовления капучино.

 **Для обеспечения наилучшего результата используйте холодное молоко.**

- **(Рис.28)** - Опустите трубку пара в молоко и поверните ручку (3) против часовой стрелки; медленно поворачивайте емкость с молоком снизу вверх для обеспечения равномерного нагрева.

 **Рекомендуется подача пара в течение максимум 60 секунд.**

- По окончании процедуры поверните ручку (3) по часовой стрелке; уберите чашку со взбитым молоком.
- **(Рис.30)** - Установите ручку выбора (17) в положение "☕". Если оба светодиода "☕" и "☕" включены, машина находится при температуре, слишком высокой для приготовления кофе.
- Загрузите контур, как описано в разд. 4.5, для восстановления работоспособности машины.

 **Примечание: машина находится в рабочем состоянии, когда светодиод ☕ "машина готова" горит не мигая.**

 **Примечание: если не получается получить капучино, как указано выше, следует перезагрузить контур, как описано в разд. 4.5, а затем повторить операции.**

 **Эта же система может быть использована для подогрева других напитков.**

- После этой операции почистите трубку пара влажной салфеткой.

## 9 ОЧИСТКА

Операции по техническому обслуживанию и чистке могут выполняться только при охлажденной и отключенной от электросети машине.

- Не погружайте машину в воду и не помещайте ее части в посудомоечную машину.
- Не используйте этиловый спирт и/или агрессивные химические вещества.
- Рекомендуется ежедневно промывать бак для воды и наполнять его свежей водой.
- **(Рис.31-33)** - Ежедневно после подогрева молока снимайте внешнюю часть насадки Pannarello и мойте ее свежей питьевой водой.

- (Рис.31-32-33) - Необходимо еженедельно прочищать трубку пара. Для выполнения этой операции необходимо:
  - снять внешнюю часть насадки Pannarello (для регуляжной чистки);
  - снять верхнюю часть насадки Pannarello с трубки пара;
  - вымыть верхнюю часть насадки Pannarello свежей питьевой водой;
  - вымыть трубку пара влажной салфеткой и удалить возможные остатки молока;
  - установить на место верхнюю часть трубки пара (убедившись в том, чтобы она была вставлена полностью).
- Установить на место внешнюю часть насадки Pannarello.
- (Рис.34) - Ежедневно освобождайте и промывайте поддон для сбора капель.
- Для очистки машины следует использовать мягкую ткань, смоченную водой.
- (Рис.20) - Для очистки герметичного держателя фильтра выполните следующие операции:
  - (Рис.9) - извлеките фильтр и тщательно промойте его в горячей воде.
  - извлеките адаптор (если имеется) и тщательно промойте его в горячей воде.
  - промойте внутреннюю поверхность герметичного держателя фильтра.
- Для сушки машины и/или ее компонентов не пользуйтесь микроволновой и/или обычной печью.
- (Рис.35-36) - Еженедельно производите очистку отсека для принадлежностей с помощью влажной салфетки, чтобы удалить возможные остатки кофе или пыль.

**i** **Примечание: не мойте герметичный держатель фильтра в посудомоечной машине.**

## 10 УДАЛЕНИЕ НАКИПИ

При использовании прибора происходит образование накипи; ее необходимо удалять каждые 1-2 месяца использования и/или если наблюдается уменьшение подачи воды. Пользуйтесь исключительно средством для удаления накипи Saeco.

**i** При возникновении конфликта то, что описано в руководстве по эксплуатации и техническому обслуживанию имеет преимущество по отношению к указаниям, приведенным на принадлежностях и/или расходных материалах.

**i** Пользуйтесь средством для удаления накипи Saeco (Рис.В). Это средство было раз-

работано специально для обеспечения наилучшей эффективности и функциональности машины в течение всего срока ее работы, а также во избежание, если используется корректно, изменений приготовленного напитка. Перед началом цикла очистки от накипи убедитесь, что **БЫЛ УДАЛЕН ФИЛЬТР ДЛЯ ОЧИСТКИ ВОДЫ** (если используется).



**Запрещается пить раствор средства для удаления накипи и продукты, подающиеся машиной до завершения цикла. Ни в коем случае не пользуйтесь уксусом как средством для удаления накипи.**

- 1 (Рис.13-14) - Вставьте снизу держатель фильтра в устройство подачи (8) и проверните его слева направо до блокировки.
- 2 (Рис.1В) - Снимите и опорожните бак для воды.
- 3 (Рис.2) - Вылейте **ПОЛОВИНУ** содержимого бутылки концентрированного средства для удаления накипи Saeco в бак для воды прибора и наполните его свежей питьевой водой до МАКС уровня.
- 4 Включите машину с помощью выключателя ON/OFF (11), переместив его в положение "I".  
(Рис.21) - Спустите с трубки пара/горячей воды (как указано в главе 7 руководства) 2 чашки воды (около 150 мл каждая), после чего выключите машину с помощью выключателя ON/OFF (11), установив его в положение "0".
- 5 Оставьте средство для удаления накипи на 15-20 мин в выключенной машине.
- 6 Включите машину нажатием кнопки ON/OFF (11).  
(Рис.21) - Спустите с трубки пара/горячей воды (как указано в главе 7 руководства) 2 чашки воды (около 150 мл каждая). Затем выключите машину с помощью кнопки ON/OFF (11) и оставьте ее в выключенном состоянии на 3 минуты.
- 7 Повторите операции, описанные в пункте 6 до полного опорожнения бака для воды.
- 8 (Рис.2) - Ополосните бак свежей питьевой водой и наполните его.
- 9 Вставьте емкость под держатель фильтра.
- 10 Включите машину с помощью выключателя ON/OFF (11); установите ручку выбора (17) в положение "☕" и через держатель фильтра удалите все содержимое бака. Для остановки подачи установите ручку выбора (17) в положение "0".
- 11 (Рис.2) - Снова наполните бак свежей водой.  
(Рис.21) - Вставьте вместительную емкость под трубку пара (насадку Pannarello). Откройте кран подачи воды (3), повернув его против часовой стрелки.  
(Рис.22) - Установите ручку выбора (17) в положение "☕" и полностью удалите содержимое бака через трубку пара/горячей воды.

- 12 (Рис.23) - После окончания отбора воды, для остановки подачи установите ручку выбора (17) в положение "0".
- (Рис.24) - Поверните кран подачи воды (3) по часовой стрелке.
- 13 Повторите операции, начиная с пункта (8) 4 раза.
- 14 (Рис.19) - Снимите держатель фильтра, провернув его справа налево, и промойте свежей питьевой водой.

Цикл очистки от накипи завершен.

(Рис.2) - Снова наполните бак свежей водой. При необходимости произведите загрузку контура, как указано в разд. 4.5.

**i** Раствор для удаления накипи должен быть переработан в соответствии с требованиями, предусмотренными производителем и/или нормами, действующими в стране пользования кофемашиной.

---

## 11 УТИЛИЗАЦИЯ

---

- Вывести из эксплуатации неиспользуемые приборы.
- Выньте вилку из розетки и перережьте электрический шнур.
- В конце жизни прибора отправьте устройство в подходящее место по сбору отходов.

Данное изделие соответствует требованиям директивы ЕС 2002/96/ЕС.



Символ , указанный на приборе или на его упаковке, обозначает, что по окончании срока службы прибор должен быть утилизирован отдельно от бытовых отходов. В связи с этим пользователь должен сдать прибор в соответствующий пункт приемки по переработке электрического и электронного оборудования.

Соответствующий отдельный сбор аппаратуры, предназначенной для последующего извлечения из нее материалов, переработки и утилизации безвредным для окружающей среды методом, позволяет избежать возможных негативных последствий для окружающей среды и здоровья, а также содействует повторному использованию и/или переработке материалов, из которых изготовлена аппаратура. Для получения более подробной информации о переработке этого изделия обратитесь в городскую администрацию, службу по сбору бытовых отходов или в магазин, где вы приобрели изделие.

Неисправность	Возможные причины	Способ устранения
Машина не включается.	Машина не подключена к электросети.	Подключите машину к электросети.
Насос слишком шумный.	Отсутствие воды в баке	Заполните бак водой (разд. 4.4)
Кофе слишком холодный.	Светодиод (20) "машина готова" был выключен когда ручка выбора (17) была помещена в положение "☕".	Подождать, пока загорится светодиод (20).
	Держатель фильтра не вставлен для подогрева (гл. 5).	Подогреть держатель фильтра.
	Холодные чашечки.	Нагреть чашечки горячей водой.
Не образуется молочная пенка.	Неподходящее молоко: в порошке, обезжиренное.	Использовать цельное молоко.
Невозможно приготовить капучино.	Насадка Pannarello загрязнена.	Очистить насадку Pannarello как указано в гл. 9.
	В бойлере отсутствует пар.	Загрузить контур (разд. 4.5) и повторить операции, указанные в гл. 8.
Кофе не достаточно густой, вытекает слишком быстро	Слишком мало кофе в держателе фильтра.	Добавить кофе (гл. 5).
	Слишком крупный помол.	Использовать другую смесь (гл. 6).
	Кофе старый или непригодный.	Использовать другую смесь (гл. 6).
	Чалд старый или непригодный.	Заменить использованный чалд.
Кафе не вытекает или капает.	Не хватает компонента в держателе фильтра.	Убедиться, что все компоненты имеются в наличии и правильно установлены.
	Отсутствие воды.	Заполните бак водой (разд. 4.4).
	Слишком мелкий помол.	Использовать другую смесь (гл. 6).
	Слежавшийся кофе в держателе фильтра.	Встряхните молотый кофе.
	Слишком много кофе в держателе фильтра.	Уменьшить количество кофе в держателе фильтра.
	Рукоятка (3) открыта.	Закрыть рукоятку (3).
	Машина засорена накипью.	Произвести чистку машины от накипи (гл. 10)
	Фильтр в держателе засорен.	Очистить фильтр (гл. 9).
	Непригодный чалд:	Сменить тип чалда.
Кофе переливается через край.	Держатель фильтра плохо вставлен в устройство подачи кофе.	Правильно вставить держатель фильтра (гл. 5).
	Верхний край держателя фильтра замят.	Очистить край держателя фильтра.
	Чалд вставлен неправильно.	Вставить чалд таким образом, чтобы он не выступал за края держателя фильтра.
	Слишком много кофе в держателе фильтра.	Уменьшить количество кофе, используя мерку.

**По поводу неисправностей, не рассмотренных в данной таблице, или если предложенные способы устранения не решат проблему, обращайтесь в сервисный центр.**

## 1 ÁLTALÁNOS TUDNIVALÓK

A kávéfőző gép 1 vagy 2 csésze espresszó kávé főzésére lett tervezve; állítható gőzölő és melegvíz-kieresztő csővel van ellátva. A gép elülső részén található kezelógombok könnyen érthető szimbólumokkal vannak ellátva.

A gép otthoni használatra lett tervezve, nem pedig folyamatos, üzemszerű használatra.



**Figyelem! Nem vállaljuk a felelősséget az esetleges károkért abban az esetben, ha:**

- A gép nem a rendeltetésének megfelelő módon volt használva;
- A javítási beavatkozásokat nem hivatalos szervizközpontnál végzik;
- A hálózati kábel megrongálódott;
- A gép bármely alkatrésze megrongálódott;
- A cserélt alkatrészeken nem eredeti alkatrészek, és a gépet nem vízkömentesítette vagy 0°C hőmérséklet alatti helyiségben tárolták a gépet.

A fent említett esetekre a garancia nem érvényes.

### 1.1 Az olvasás megkönnyítése érdekében



A felhasználó biztonságával kapcsolatos fontos utasítások mindegyike figyelmeztető háromszöggel van jelölve. A súlyos sérülések elkerülése érdekében ezeket az utasításokat szigorúan be kell tartani!

Az ábrák, a gép részei vagy a kezelőpanel gombjai, stb. számokkal vagy betűkkel vannak jelölve. Ebben az esetben lásd az ábrát.



**Ez a szimbólum a legfontosabb információkat jelöli, melyek betartása fontos a gép hatékonyabb használatára érdekében.**

A szövegnek megfelelő ábrák a kézikönyv első oldalain találhatóak. A használati utasítás olvasása során tekintse meg ezeket az oldalakat.

### 1.2 Ezen használati utasítások alkalmazása

Őrizze meg ezt a használati utasítást biztos helyen, és mellélje a kávéfőző géphez, ha a gépet más személy használná. Amennyiben további információra van szüksége, illetve problémája van, forduljon a hivatalos szervizközpontoz.

## 2 MŰSZAKI ADATOK

A gyártó fenntartja magának a jogot a termék műszaki jellemzőinek megváltoztatására.

Névleges feszültség – névleges teljesítmény – áramellátás  
Lásd a berendezés adattábláján.

Burkolat anyaga

Műanyag

Méret (szél. x mag. x mély.) (mm)

210 x 300 x 280

Tömeg

3,9 kg

Kezelőpanel

A gép elülső részén

Szűrőtartó

Nyomás alatt

Pannarello

Kifejezetten kapucsínóhoz

Vízartály

1,25 literes – Kivehető

Pumpanyomás

15 bar

Biztonsági berendezések

Olvadó biztosíték

## 3 BIZTONSÁGI ELŐÍRÁSOK



**A gép elektromos részei nem érintkezhetnek vízzel: Rövidzárlat veszélye! A túlhevített gőz és a meleg víz égési sérülést okozhat! Soha ne irányítsa a gőzsugarat vagy a meleg vizet ember felé; a gőzölő/melegvíz-kieresztő csövet óvatosan fogja meg: Égési sérülés veszélye!**

### Helyes használat

A kávéfőző gép kizárólag otthoni használatra készült. Tilos a berendezésen műszaki beavatkozásokat végrehajtani és nem a rendeltetésnek megfelelően használni, mivel ezek súlyos kockázatot jelentenek! A gépet csökkent fizikai vagy szellemi képességű személyek (gyermeket beleértve), vagy tapasztalatlan és/vagy megfelelő képességekkel nem rendelkező személyek nem használhatják. E személyek csak a biztonságvédelmi szempontból felelős felnőtt személy felügyelete mellett használhatják a gépet, vagy, ha a gép használatát korábban elsajátították.

### Elektromos áramellátás

A kávéfőző gépet arra alkalmas elektromos hálózathoz csatlakoztassa. A szükséges hálózati feszültség a készüléken feltüntetett címkéről leolvasható.



## Hálózati kábel

Ne használja a kávéfőző gépet sérült hálózati kábellel. Ha a tápkábel megsérül, ki kell cseréltetni a gyártóval, illetve annak hivatalos szervizközpontjával. Ne engedje, hogy a hálózati kábel éles sarkokhoz és nagyon meleg tárgyakhoz érjen, valamint védje a kábelt olajtól.

Ne vigye és ne húzza a kávéfőző gépet a hálózati kábelnél fogva. A hálózati kábelt a hálózati csatlakozóból ne a kábelnél fogva húzza ki, és ne érjen hozzá nedves kézzel.

Ne engedje, hogy a hálózati kábel szabadon lógjon asztalról vagy polcról.

## Más személyek védelme

Figyeljen a gyermekekre: Ne engedje őket a géppel játszani.

A gyermekek nincsenek tudatában az elektromos háztartási gépekkel járó veszélyeknek. A gép csomagolásához használt anyagokat tartsa gyermekektől távol.

## Égési sérülés veszélye

Ügyeljen arra, hogy a túlhevített gőz/forróvíz készítő cső kimenete működés közben ne irányuljon személyek felé. Használja mindig a megfelelő fogantyúkat vagy tekerőgombokat.

Kávékieresztés közben ne vegye ki sose a nyomás alatti szűrőtartót. A melegítési fázis során a kávékieresztő egységből meleg vízcseppek folyhatnak ki.

Ne engedjen ki kávéot, ha a gép túlmelegedett, vagyis a "☹️" és "☹️" lámpák egyszerre világítanak.

## Elhelyezés

A kávéfőzőt olyan helyre tegye, ahol azt senki nem tudja felborítani vagy ahol az elhelyezéséből kifolyólag senki nem sérülhet meg.

Meleg víz vagy túlhevített gőz távozhat el: **égési sérülés veszélye!**

Ne tárolja a gépet 0 °C hőmérséklet alatt, mivel a fagy megromíthatja.

Ne működtesse a kávéfőző gépet szabad téren.

A burkolat megolvadásának, illetve bármilyen fajta sérülésének megakadályozása érdekében ne tárolja a gépet túl meleg felületen, és/vagy nyílt láng közelében.

## Tisztítás

A gép tisztítása előtt mindenképpen kapcsolja ki a gépet az ON/OFF gombbal, majd húzza ki a dugót konnektorból. Ezenkívül várja meg, hogy a gép lehűljön.

Soha ne merítse a gépet vízbe!

Szigorúan tilos a gép belső részeinek szerelése, vagy az azokon történő egyéb beavatkozás.

A már több napja a tartályban lévő vizet ne használja étkezési célra, hanem mossa ki a tartályt, és töltsse fel hideg ivóvízzel.

## A használat helye és karbantartás

A kávéfőző helyes és hatékony működése érdekében tanácsos betartani az alábbiakat:

- Válasszon vízszintes felületet.
- Válasszon olyan megfelelően megvilágított, higiénikus környezetet, ahol a hálózati áramellátás könnyen elérhető.
- Tartsa be az ábrán feltüntetett, a gép falaitól számított minimális távolságokat (**Fig.A**).

## A gép tárolása

Ha a gépet hosszabb ideig nem kívánja használni, kapcsolja ki a gépet és húzza ki a dugót konnektorból. Tárolja gyermekektől elzárt, száraz helyen. Védje portól és szennyeződésektől.

## Javítás/karbantartás

Ha a gép meghibásodik, leesik, vagy ebből eredendően bármilyen módon megsérül, húzza ki azonnal a dugót a konnektorból. Soha ne működtesse a gépet, ha hibás. Csak a hivatalos szervizközpont végezhet javításokat vagy egyéb beavatkozásokat a gépen. Szabálytalan beavatkozásokat követően az esetleges további károkért nem vállalunk felelősséget.

## Tűzvédelem

Tűz esetén használjon széndioxidos (CO<sub>2</sub>) tűzoltókészüléket. Ne használjon vizet vagy poroltót.

## A gép alkotóelemei (2. oldal)

- 1 Kezelőpanel
- 2 Víztartály fedele
- 3 Meleg víz / gőz tekerőgomb
- 4 Kiegészítők helye
- 5 Víztartály
- 6 Csészetartó rács
- 7 Cseppgyűjtő tálca + rács
- 8 Kávékieresztő egység
- 9 Gőzölő cső (pannarello)
- 10 Hálózati kábel
- 11 ON/OFF kapcsoló
- 12 Nyomás alatti szűrőtartó
- 13 Őrölt kávé mérőkanál
- 14 Szűrő Őrölt kávéhoz (egyetlen 1 vagy 2 csésze kávé kieresztéséhez is)
- 15 Adapter patronban levő kávészűrőhöz
- 16 Szűrő patronban levő kávéhoz
- 17 Választógomb
- 18 "Macchina accesa" lámpa
- 19 "Pronto vapore" lámpa
- 20 Kávé / víz lámpa - "Pronto macchina"

## 4 ÜZEMBE HELYEZÉS

Saját és mások biztonsága érdekében szigorúan tartsa be a 3. fejezet „Biztonsági előírások” c. utasításait.

### 4.1 Csomagolás

Az eredeti csomagolás úgy lett tervezve és kialakítva, hogy a szállításkor megvédje a gépet. Tanácsos megőrizni a jövőbeli szállításokhoz.

### 4.2 Üzembe helyezési figyelmeztetések

A gép üzembe helyezése előtt tartsa be az alábbi biztonsági előírásokat:

- helyezze a gépet egy biztos helyre;
- győződjön meg róla, hogy a gyermekek nem tudnak játszani a géppel;
- ne tárolja a gépet túl meleg felületen, vagy nyílt láng közelében.

A gép most készen áll arra, hogy csatlakoztassa az elektromos hálózathoz.

**i** **Megjegyzés: az első használat előtt és/vagy hosszú állásidő után az alkatrészeket tanácsos lemosni.**

### 4.3 A gép csatlakoztatása

**!** **Az elektromos áram veszélyes lehet! Ezért mindig szigorúan tartsa be a biztonsági előírásokat. Sose használjon sérült kábelt. A hibás kábeleket és dugókat azonnal ki kell cserélni a hivatalos szervizközpontban.**

A készülék feszültségét gyárilag állították be. Ellenőrizze, hogy a hálózati feszültség megegyezik-e a készülék hátulján feltüntetett címkéről leolvasható értékkel.

- Ellenőrizze, hogy az ON/OFF kapcsoló (11) "0" helyzetben van-e mielőtt a gépet az elektromos hálózathoz csatlakoztatná.
- Helyezze a dugót egy megfelelő fali konnektorba.

### 4.4 Víztartály

- **(Fig.1A)** - Felemelve vegye le a víztartály fedelét (2).
- **(Fig.1B)** - Vegye ki a víztartályt (5).
- **(Fig.2)** - Öblítse ki, majd töltsen meg friss ivóvízzel anélkül, hogy túl sokat töltene bele.

**!** **A víztartályba csak hideg, szénsavmentes ivóvizet töltsön. Meleg víz, illetve egyéb folyadék a víztartály megrongálódását okozhatja. Ne működtesse**

a gépet víz nélkül: Győződjön meg arról, hogy a víztartályban elegendő víz található.

- **(Fig.3A)** - Helyezze be a tartályt ügyelve arra, hogy megfelelően tegye a helyére, majd tegye vissza a fedelet (2).

**!** **Miután feltöltötte a víz tartályt, helyezze vissza a gépbe. Győződjön meg róla, hogy a tartály megfelelően van behelyezve a gépbe. Ehhez gondosan nyomja be ütközésig, hogy elkerülje a víz kifolyását alulról. A 3B. ÁBRÁN LÁTHATÓ JELZÉSNEK TELJESEN LÁT-SZÓDNIA KELL.**

### 4.5 A rendszer feltöltése

Először, a gőz kieresztése után vagy miután elfogyott a víz a tartályban, a gép rendszerét fel kell tölteni.

- Nyomja meg az ON/OFF kapcsoló (11) és helyezze "I" helyzetbe. A lámpa (18) világítva jelzi a gép bekapcsolt állapotát.
- **(Fig.4)** - Tegyen egy edényt a gőzölő cső (pannarello) alá.
- Az óramutató járásával ellentétes irányba elforgatva nyissa ki az „acqua calda/vapore” tekerőgombot (3).
- **(Fig.5)** - Állítsa a választógombot (17) "☕" helyzetbe.
- Várjon, amíg a gőzölő csőből (pannarello) egyenesen víz-áram folyik ki.
- **(Fig.5)** - Állítsa a választógombot (17) "☺" helyzetbe.
- Az óramutató járásával megegyező irányba elforgatva zárja el az „acqua calda/vapore” tekerőgombot (3). Vegye ki az edényt.

### 4.6 Első használat vagy hosszú állásidő után

Ez az egyszerű művelet optimális kieresztést biztosít és az alábbi esetekben kell elvégezni:

- az első használatkor;
- amennyiben a gépet hosszú ideig nem használja (több mint 2 hétig).

**i** **A kieresztett vizet megfelelő csatornába kell leereszteni, és nem szabad vezérlésre felhasználni. Ha a ciklus során az edény feltöltődik, állítsa le a kieresztést és a művelet folytatása előtt ürítse ki.**

- **(Fig.2)** - Öblítse ki a tartályt, majd töltsen meg hideg ivóvízzel.
- **(Fig.4)** - Tegyen egy edényt a gőzölő cső (pannarello) alá. Az óramutató járásával ellentétes irányba elforgatva nyissa ki a csapot (3).
- **(Fig.5)** - Állítsa a választógombot (17) "☕" helyzetbe.
- Eressze le a víz tartály teljes tartalmát a gőzölő/melegvíz csőn (pannarello) keresztül. A leeresztés befejezéséhez állítsa a választógombot (17) ismét "☺" helyzetbe és zárja

el a csapot (3) az óramutató járásával megegyező irányba forgatva.

- **(Fig.2)** - Töltse meg a tartályt hideg ivóvízzel.
- **(Fig.13-14)** - Alulról helyezze be a szűrőtartót a kieresztő egységbe (8) és forgassa el balról jobbra egészen a rögzüléséig.
- **(Fig.15)** - Tegyen egy megfelelő edényt a szűrőtartó alá.
- **(Fig.16)** - Forgassa a választógombot (17) "☕" helyzetbe és engedje ki a tartályban levő összes vizet.
- **(Fig.17)** - A víz leengedése után a választógombot (17) a "☕" helyzetbe állítva állítsa meg a kieresztést.
- Ismét töltse fel a tartályt és várja meg, amíg a "pronto macchina" (20) lámpa világítani kezd.
- **(Fig.19)** - Vegye ki a szűrőtartót az egységből jobbról balra forgatva és öblítse ki hideg ivóvízzel.

A gép most készen áll. A kávé- és gőzkieresztés funkció részleteit lásd a megfelelő fejezetek alatt.

## 5 KÁVÉKIERESZTÉS

**⚠ Figyelem! Kávékieresztés közben ne vegye ki sose a nyomás alatti szűrőtartót manuálisan elforgatva az óramutató járásával megegyező irányba. Égési sérülés veszélye.**

- E művelet elvégzése során a "pronto macchina" lámpa (20) ki- és bekapcsolhat. Ez a jelenség normális és nem számít rendellenességnek.
- Használat előtt győződjön meg róla, hogy a meleg víz/gőz tekerőgomb (3) el legyen zárva és a gép víztartálya elegendő mennyiségű vizet tartalmazzon.
- Nyomja meg az ON/OFF kapcsolót (11) és állítsa "I" helyzetbe.
- Várja meg, hogy a "pronto macchina" lámpa (20) világítani kezdjen. Most a gép készen áll a kávé kieresztéséhez.

**i** A kiegészítők a kávékieresztéshez egy megfelelően tanulmányozott ülékben található, hogy egyszerűvé és azonnalivá tegyék ezeket a műveleteket.

Az örölt kávé mérőkanáljáért és/vagy a szükséges szűrőkért emelje fel a fedelet (2) és vegye ki a kívánt eszközt (Fig.35 és Fig.36)

### 5.1 Örölt kávé esetén

- **(Fig.7)** - Helyezze be a szűrőt (14) a nyomás alatti szűrőtartóba (12). Első használatkor a szűrő már be van helyezve.
- **(Fig.13)** - Alulról helyezze be a szűrőtartót a kieresztő egységbe (8).
- **(Fig.14)** - Forgassa el a szűrőtartót balról jobbra egészen a rögzüléséig. Engedje el a nyomás alatti szűrőtartó markolatát, a markolat kissé balra fordul. Ez a mozgás biztosítja a

szűrőtartó tökéletes működését.

- **(Fig.16)** - Melegítse elő a nyomás alatti szűrőtartót a választógombot (17) "☕" helyzetbe állítva; a víz elkezd kifolyni a nyomás alatti szűrőtartóból (ez a művelet csak az első kávéhoz szükséges).
- **(Fig.17)** - 150 ml víz leengedése után a választógombot (17) a "☕" helyzetbe állítva állítsa meg a kieresztést.
- **(Fig.19)** - Vegye ki a szűrőtartót a gépből jobbról balra forgatva és öntse ki a maradék vizet. A géphez mellékelte különleges szűrővel (14) nincs szükség szűrőcserére egy vagy két kávé készítéséhez.
- **(Fig.35)** - Vegye ki a mérőkanalat a gépből.
- **(Fig.8)** - Egy adag kávéhoz 1-1,5 mérőkanálnyi, két kávéhoz 2 lapos mérőkanálnyi kávé töltsön a rekeszbe. Tisztítsa meg a szűrőtartó szélét a kávémaradéktól.
- **(Fig.13)** - Alulról helyezze be a szűrőtartót (12) a kieresztő egységbe (8).
- **(Fig.14)** - Forgassa el a szűrőtartót balról jobbra egészen a rögzüléséig.
- **(Fig.15)** - Vegyen elő 1 vagy 2 előmelegített csészét és helyezze őket a nyomás alatti szűrőtartó alá. Ellenőrizze, hogy megfelelően helyezkedjenek el a kávékifolyó nyílások alatt.
- **(Fig.14)** - Forgassa el a választógombot (17) "☕" helyzetbe.
- A kívánt kávé mennyiség leengedése után a választógombot (17) a "☕" helyzetbe állítva állítsa meg a kieresztést. A kieresztés végén várjon néhány másodpercet, majd vegye el a kávé tartalmazó csészét (Fig.18).
- **(Fig.19)** - Vegye ki a nyomás alatti szűrőtartót és távolítsa el a kávémaradékot.

**i** **Megjegyzés: a szűrőtartóban marad egy kevés víz. Ez normális és a szűrőtartó tulajdonsága okozza.**

**i** **Fontos megjegyzés: A szűrőt (14) tisztán kell tartani, hogy tökéletes eredményt biztosítson. Használat után naponta mossa el.**

### 5.2 Patronos kávé esetén

- **(Fig.9)** - Egy kávékanál segítségével vegye ki az örölt kávé szűrőt (14) a nyomás alatti szűrőtartóból (12).
- **(Fig.10)** - Helyezze be a nyomás alatti szűrőtartóba (12) az adaptert a patronokhoz (15), az öblös résszel lefelé.
- **(Fig.11)** - Ezután helyezze be a szűrőt a patronokhoz (16) a nyomás alatti szűrőtartóba (12).
- **(Fig.13)** - Alulról helyezze be a nyomás alatti szűrőtartót a kieresztő egységbe (8).
- **(Fig.14)** - Forgassa el a szűrőtartót balról jobbra egészen a rögzüléséig. Engedje el a nyomás alatti szűrőtartó markolatát. Egy automatikus rendszer kissé balra mozdtítja vissza a markolatot.

Ez a mozgás biztosítja a nyomás alatti szűrőtartó tökéletes működését.

- **(Fig.16)** - Melegítse elő a nyomás alatti szűrőtartót a választógombot (17) "☕" helyzetbe állítva; a víz elkezd kifolyni a nyomás alatti szűrőtartóból (ez a művelet csak az első kávéhoz szükséges).
- **(Fig.17)** - 150 ml víz leengedése után a választógombot (17) a "☕" helyzetbe állítva állítsa meg a kieresztést.
- **(Fig.19)** - Vegye ki a nyomás alatti szűrőtartót a gépből jobbról balra forgatva és öntse ki a maradék vizet.
- **(Fig.12)** - Helyezze be a patronát a szűrőtartóba. Győződjön meg róla, hogy a patron papírja ne lógjon ki a szűrőtartóból.
- **(Fig.13)** - Alulról helyezze be a nyomás alatti szűrőtartót a kieresztő egységbe (8).
- **(Fig.14)** - Forgassa el a szűrőtartót balról jobbra egészen a rögzüléséig.
- Vegyen elő **1 előmelegített csészét** és helyezze a szűrőtartó alá. Ellenőrizze, hogy megfelelően helyezkedjen el a kávékifolyó nyílások alatt.
- **(Fig.16)** - Forgassa el a választógombot (17) "☕" helyzetbe.
- **(Fig.17)** - A kívánt kávémenyiség leengedése után a választógombot (17) a "☕" helyzetbe állítva állítsa meg a kieresztést. Vegye el a csészét a kávéval.
- **(Fig.19)** - A kieresztés végén várjon néhány másodpercet, majd vegye ki a szűrőtartót és dobja ki a használt patronát.

**i** **Fontos megjegyzés: A szűrőt (16) és az adaptert (15) tisztán kell tartani, hogy tökéletes eredményt biztosítson. Használat után naponta mossa el.**

## 6 KÁVÉFAJTA KIVÁLASZTÁSA - TANÁCSOK

Általánosságban a kereskedelemben kapható valamennyi kávéfajta használható. Azonban a kávé természetes termék, melynek íze a származási helytől és a keverék összetételétől függően eltérhetnek. Ezért tanácsos több kávéfajtát is kipróbálni, hogy megtalálja az ízlésének leginkább megfelelőt.

A legjobb minőség érdekében tanácsos kimondottan eszpresszó gépekhez készített keverékeket használni. A kávénak mindig szabályosan, csepegés nélkül kell kifolynia a nyomás alatti szűrőtartóból.

A kávé kieresztésének a gyorsasága megváltoztatható úgy, hogy a szűrőben kissé megváltoztatja a kávé mennyiségét és/vagy eltérő darálási finomságú kávéval használ.

Egy jobb eredmény, valamint a tisztítás és a készítés megkönnyítése érdekében a Saeco egyadagos patronos, ESE márkával jelölt kávé használatát javasolja.



**! BÁRMINEMŰ GŐZ- VAGY MELEGVÍZ KIENGEDÉSSEL KAPCSOLATOS MŰVELET ELVÉGZÉSE ELŐTT ELLENŐRIZZE, HOGY A GŐZÖLŐ CSŐ (PANNARELLO) A CSEPPGYŰJTŐ TÁLCA FÖLÉ LEGYEN IRÁNYÍTVA.**

## 7 MELEGVÍZ

**! Égési sérülés veszélye! A kieresztés megkezdésekor előfordulhat, hogy a gép egy kevés meleg vizet kispriccel. A kieresztő cső magas hőmérsékletet érhet el: Kerülje a cső kézzel történő közvetlen megérintését.**

- Nyomja meg az ON/OFF kapcsolót (11) és állítsa "I" helyzetbe.
- Várja meg, hogy a "pronto macchina" lámpa (20) világitani kezdjen. Most a gép készen áll.
- **(Fig.21)** - Tegyen egy edényt vagy egy teáspoharat a gőzölő cső (pannarello) alá.
- **(Fig.21)** - Az óramutató járásával ellentétes irányba elforgatva nyissa ki a tekerőgombot (3).
- **(Fig.22)** - Állítsa a választógombot (17) "☕" helyzetbe.
- **(Fig.23)** - A kívánt mennyiségű melegvizet leengedése után állítsa "☕" helyzetbe a választógombot (17).
- **(Fig.24)** - Az óramutató járásával megkegyező irányba elforgatva zárja el a tekerőgombot (3).
- Vegye ki a melegvizet tartalmazó edényt.

## 8 GŐZ / KAPUCSÍNÓ

**! Égési sérülés veszélye! A kieresztés megkezdésekor előfordulhat, hogy a gép egy kevés meleg vizet kispriccel. A kieresztő cső magas hőmérsékletet érhet el: Kerülje a cső kézzel történő közvetlen megérintését.**

- Nyomja meg az ON/OFF kapcsolót (11) és állítsa "I" helyzetbe.
- Várja meg, míg a "pronto macchina" lámpa (20) világitani kezd.
- **(Fig.25)** - Állítsa a választógombot (17) "☕" helyzetbe. A lámpa (20) kialszik.
- Várja meg, hogy a lámpa (19) világitani kezdjen. Ezen a ponton a gép készen áll a gőz kieresztéséhez.
- **(Fig.26)** - Tegyen egy edényt a gőzölő cső alá.
- **(Fig.26)** - Néhány pillanatra nyissa ki a tekerőgombot (3), hogy kiengedje a gőzölő csőből (pannarello) a maradék vizet. Rövid időn belül ismét csak gőz fog jönni.
- **(Fig.27)** - Zárja el a tekerőgombot (3) és vegye ki az edényt.
- Tölts fel hideg tejjel a kapucsínókészítéshez használni kívánt edényt annak 1/3-áig.

## **i** **Jobb eredmény érdekében hideg tejet használjon**

- **(Fig.28)** - Merítse be a gőzölő csövet a tejbe, és nyissa ki a választógombot (3) az óramutató járásával ellentétes irányba elforgatva. Lassan forgassa el a tejet tartalmazó edényt alulról felfelé, hogy egyenletessé tegye a felmelegedést.

## **i** **A kieresztést max. 60 másodpercig ajánljuk.**

- A végén az óramutató járásával megegyező irányba elforgatva zárja el a tekerőgombot (3). Vegye ki a habosított tejet tartalmazó csészét.
- **(Fig.30)** - Állítsa a választógombot (17) "☺" helyzetbe. Ha a "☺" és "☺" lámpa is ég, a gép hőmérséklete túl magas a kávé kieresztéséhez.
- Folytassa a rendszer feltöltésével a 4.5 bekezdésben foglaltak szerint, hogy a gép működőképessé váljék.

**i** **Megjegyzés: a gép akkor működik, ha a ☺ "pronto macchina" lámpa állandó fénnel világít.**

**i** **Megjegyzés: ha nem tud kapucsinót készíteni a leírtak szerint, akkor fel kell tölteni a rendszert a 4.5 bekezdésben foglaltak szerint, majd meg kell ismételni a műveleteket.**

**i** **Ugyanez a rendszer használható más italok melegítésére is.**

- E művelet után nedves, puha ronggyal tisztítsa le a gőzölő csövet.

## **9 TISZTÍTÁS**

A karbantartást és tisztítást csak akkor szabad elvégezni, ha a gép már kihűlt és le van választva az áramellátásról.

- Ne merítse a gépet vízbe és ne mossa mosogatógépben a kivehető alkatrészeket.
- A tisztításhoz ne használjon alkoholt, oldószereket és/vagy maró hatású vegyi anyagokat.
- Javasoljuk, hogy naponta tisztítsa meg a víztartályt és töltsse fel friss vízzel.
- **(Fig.31-33)** - Mindennap, ha volt tejelegítés, szerelje le a pannarello külső részét, és mossa meg hideg ivóvízben.
- **(Fig.31-32-33)** - A gőzölő csövet hetente kell tisztítani. Ehhez a következőket kell tenni:
  - Vegye le a pannarello külső részét (a rendszeres tisztításhoz).
  - Csavarja le a pannarello fölső részét a gőzölő csőről.

- Mossa el a pannarello fölső részét hideg ivóvízben.
- Vizes ronggyal mossa el a gőzölő csövet, és távolítsa el az esetleges tejmaradékokat.
- Helyezze vissza a gőzölő cső felső részét (győződjön meg a felhelyezés tökéletességéről).

Szerelje vissza a Pannarello külső részét.

- **(Fig.34)** - Mindennap ürítse ki, és mossa el a cseppgyűjtő tálcát.
- A berendezés tisztításához használjon puha, vízzel átitált rongyot.
- **(Fig.20)** - A nyomás alatti szűrőtartó tisztításához az alábbiak szerint járjon el:
  - **(Fig.9)** - Vegye ki a szűrőt, és gondosan mossa el meleg vízzel.
  - Vegye ki az adaptert (ha van), és gondosan mossa el meleg vízzel.
  - Mossa el a nyomás alatti szűrőtartó belsejét.
- Ne szárítsa a gépet és/vagy annak alkatrészeit mikrohullámú vagy hagyományos sütőben.
- **(Fig.35-36)** - Hetente tisztítsa meg a kiegészítők helyét egy nedves ruhával, és távolítsa el az esetleges kávémaradékokat vagy a port.

**i** **Megjegyzés: A nyomás alatti szűrőtartót ne mossa mosogatógépben.**

## **10 VÍZKÖMENTESÍTÉS**

A kávéfőző használata során vízkő képződik; a kávéfőző automata használata során 1-2 havonta és/vagy ha úgy tűnik, hogy kevesebb vizet ereszt a gép, szükséges a vízkömentesítés elvégzése. Kizárólag csak Saeco vízkömentesítő szert használjon.

**i** **Ellentmondás esetén a használati és kezelési kézikönyv utasításai mérvadóbbak, mint a külön kapható kiegészítőknél és/vagy használt anyagokhoz mellékelt utasítások.**

**i** **Használjon Saeco vízkömentesítő szert (Fig.B). Ez kifejezetten arra lett kifejlesztve, hogy a segítségével a gép a teljes élettartama alatt maximálisan megőrizze teljesítményét és funkcióit, illetve hogy megfelelő használat esetén a kieresztett italok minősége ne változzon. A vízkömentesítési ciklus elindítása előtt győződjön meg arról, hogy: A VÍZSZŰRŐ (ha használt ilyet) KI LETT VÉVE.**

**⚠ Ne igya meg a vízkömentesítő oldatot, és a vízkömentesítési ciklus végéig kieresztett italokat. Semmi esetre se használjon ecetet vízkömentesítés céljából.**

- 1 **(Fig.13-14)** - Alulról helyezze be a szűrőtartót a kieresztő egységbe (8) és forgassa el balról jobbra egészen a rögzüléséig.
- 2 **(Fig.1B)** - Vegye ki és ürítse ki a víztartályt.
- 3 **(Fig.2)** - Töltse a Saeco vízkömentesítőszerkoncentrátumot a palack **FELÉT** a berendezés víztartályába, majd töltsse fel a víztartályt friss ivóvízzel a MAX jelzésig.
- 4 Az ON/OFF kapcsoló (11) megnyomásával és "I" helyzetbe való állításával kapcsolja be a gépet.  
**(Fig.21)** - (A kézikönyv 7. fejezetében leírtak szerint) engedjen le a gőz/melegvíz csőből 2 csészenyi (egyenként kb. 150 ml) vizet, majd kapcsolja ki a gépet az ON/OFF kapcsolót "0" helyzetbe állítva.
- 5 Kikapcsolt gép mellett hagyja 15-20 percig hatni a vízkömentesítő szert.
- 6 Az ON/OFF kapcsoló (11) megnyomásával kapcsolja be a gépet.  
**(Fig.21)** - (A kézikönyv 7. fejezetében leírtak szerint) engedjen le a gőz/melegvíz csőből 2 csészenyi (egyenként kb. 150 ml) vizet. Ezután kapcsolja ki a gépet az ON/OFF kapcsoló (11) segítségével és hagyja kikapcsolva 3 percig.
- 7 Ismétlje meg a **6. pont** alatti lépéseket addig, míg a tartályban lévő víz teljesen el nem fogy.
- 8 **(Fig.2)** - Hideg ivóvízzel öblítse ki a tartályt, majd töltsse tele.
- 9 Tegyen egy edényt a szűrőtartó alá.
- 10 Az ON/OFF kapcsoló (11) megnyomásával kapcsolja be a gépet. A választógombot (17) forgassa "☕" helyzetbe és a szűrőtartóval vegye ki a tartály teljes tartalmát. A kieresztés befejezéséhez állítsa a választógombot (17) a "0" helyzetbe.
- 11 **(Fig.2)** - Töltsse ismét tele a tartályt hideg ivóvízzel.  
**(Fig.21)** - Tegyen egy nagy befogadóképességű edényt a gőzölő cső (pannarello) alá. Az óramutató járásával ellentétes irányba elforgatva nyissa ki a vízkieresztő csapot (3).  
**(Fig.22)** - Forgassa a választógombot (17) "☕" helyzetbe és engedje ki a tartályban levő összes vizet a melegvíz/gőzölő cső.
- 12 **(Fig.23)** - A víz leengedése után a választógombot (17) a "0" helyzetbe állítva állítsa meg a kieresztést.  
**(Fig.24)** - Az óramutató járásával megegyező irányba elforgatva zárja el a vízkieresztő csapot (3).
- 13 Ismétlje meg a **8. pont** alatti lépéseket összesen 4 tartály erejéig.
- 14 **(Fig.19)** - Vegye ki a szűrőtartót az egységből jobbról balra forgatva és öblítse ki hideg ivóvízzel.

A vízkömentesítési ciklus véget ért.

**(Fig.2)** - Töltsse ismét tele a tartályt hideg ivóvízzel. Szükség esetén töltsse fel a rendszert az alábbi bekezdés szerint: 4.5.

**i** A vízkömentesítő oldatot a gyártó és/vagy a használati ország hatályos jogszabályai által meghatározott módon kell ártalmatlanítani.

## 11 ÁRTALMATLANÍTÁS

- A nem használt berendezéseket vonja ki a forgalomból.
- Húzza ki a dugót a konnektorból, és vágja el az elektromos kábelt.
- Az élettartama végén vigye a berendezést megfelelő hulladékgyűjtő telepre.

Ez a termék megfelel a 2002/96/EK uniós irányelvnek.



A terméken vagy annak csomagolásán feltüntetett  szimbólum azt jelöli, hogy a termék nem kezelhető háztartási hulladékként, hanem az elektromos és elektronikus berendezések hulladékainak újrahasznosítása érdekében azt a vonatkozó gyűjtőhelyen kell leadni.

A termék megfelelő ártalmatlanításával Ön hozzájárul a termék nem megfelelő hulladékkezeléséből eredő káros környezet- és egészségkárosító hatások kiküszöböléséhez. A termék újrahasznosításával kapcsolatosan részletes információért forduljon a helyi önkormányzatához, a háztartásihulladékkezelést végző vállalatához vagy ahhoz a bolthoz, ahol Ön a terméket vásárolta.

Hiba	Lehetséges okok	Megoldás
A gép nem kapcsol be.	A gép nincs csatlakoztatva az elektromos hálózathoz.	Csatlakoztassa a gépet az elektromos hálózathoz.
A pumpa nagyon hangos.	Nincs víz a tartályban	Töltse fel vízzel (4.4 fejezetet).
A kávé túl hideg.	A "pronto macchina" lámpa (20) ki volt kapcsolva, amikor a választógombot (17) "☕" helyzetbe állította.	Várja meg, míg a lámpa (20) világítani kezd.
	A szűrőtartó nincs behelyezve a felmelegedéshez (5. fejezet).	Melegítse elő a szűrőtartót.
	Hideg csészék.	Melegítse elő a csészéket meleg vízzel.
Nem képződik tejhab.	Nem megfelelő tej: tejjor, sovány tej.	Használjon teljes tejet.
	A pannarello koszos.	Tisztítsa meg a pannarellót a 9. fejezetben leírtak szerint.
Nem tud kapucsínót készíteni.	Nincs gőz a kazánban.	Töltse föl a rendszert (4.5 fejezet) és ismételje meg a 8. fejezetben leírt műveleteket.
	Túl kevés kávé a szűrőtartóban.	Töltsön be kávé (5. fejezet).
A kávé túl gyorsan jön le, nem képződik hab.	Túl ságosan durva darálás.	Használjon egy másik keveréket (6. fejezet).
	Régi vagy nem megfelelő kávé.	Használjon egy másik keveréket (6. fejezet).
	Régi vagy nem megfelelő patron.	Cserélje ki az aktuális patron.
	Hiányzik egy alkatrész a szűrőtartóból.	Ellenőrizze az összes alkatrész jelenlétét és, hogy megfelelően vannak-e beszerelve.
A kávé nem jön le, vagy csak csepeg.	Nincs víz.	Töltse fel vízzel (4.4 fejezetet).
	Túl ságosan finom darálás.	Használjon egy másik keveréket (6. fejezet).
	Lenyomott kávé a szűrőtartóban.	Lazítsa meg az örölt kávé.
	Túl sok kávé a szűrőtartóban.	Csökkentse a kávé mennyiségét a szűrőtartóban.
	Nyitott tekerőgomb (3).	Zárja be a tekerőgombot (3).
	Vízköves gép.	Vízkömentesítse a gépet (10. fejezet).
	Eltömődött szűrő a szűrőtartóban.	Tisztítsa meg a szűrőt (9. fejezet).
A kávé kifolyik a peremnél.	Nem megfelelő patron.	Cserélje ki a patron típus.
	A szűrőtartó helytelenül van behelyezve a kávékieresztő egységbe.	Helyezze be megfelelően a szűrőtartót (5. fejezet).
	A szűrőtartó felső pereme szennyezett.	Tisztítsa meg a szűrőtartó peremét.
	Helytelenül behelyezett patron.	Helyezze be megfelelően a patron úgy, hogy ne lógjon ki a szűrőtartóból.
	Túl sok kávé a szűrőtartóban.	A mérőkanál segítségével csökkentse a kávé mennyiségét.

**A fenti táblázatban nem szereplő hibák esetén, vagy ha a javasolt hibaelhárítási módszerek nem válnak be, forduljon a hivatalos szervizközpontoz.**

## 1 ZÁKLADNÍ INFORMACE

Kávovar je určen pro přípravu jednoho či dvou šálků kávy espresso. Je opatřen otočnou tryskou na výdej páry a horké vody. Ovládací prvky na čelní straně kávovaru jsou označeny symboly podporujícími intuitivní ovládní.

Kávovar s elegantním designem byl vyprojektován pro použití v domácnosti, není vhodný pro trvalé používání profesionálního typu.



**Upozornění! Výrobce odmítá jakoukoliv odpovědnost za případné škody v případě:**

- chybného používání v rozporu s předepsanými účely;
- oprav neprovedených v autorizovaných servisních střediscích;
- poškození napájecího kabelu;
- poškození jakéhokoliv komponentu kávovaru;
- použití neoriginálních náhradních dílů nebo příslušenství;
- neprovádění odvápnění či úschovy v prostorech s teplotou nižší než 0°C.

Ve výše uvedených případech dojde ke ztrátě záruky.

### 1.1 Pro lepší orientaci v textu



Upozorňovacím trojúhelníkem jsou označeny všechny pokyny důležité pro bezpečnost uživatele. Pro přejetí vážným úrazům postupujte přesně podle těchto pokynů!

Odkazy na obrázky v textu, části kávovaru, ovládací prvky atd. tvoří čísla a písmena; v takovém případě se odkazuje na obrázek.



Tento symbol označuje informace, které k dosažení lepšího provozu vyžadují zvýšenou pozornost.

Obrázky k textu naleznete na několika prvních stranách návodu. Při čtení návodu k použití konzultujte vždy tyto úvodní strany.

### 1.2 Informace k tomuto návodu k použití

Tento návod k použití uchovávejte na bezpečném místě a poskytněte všem dalším osobám, které chtějí kávovar používat. Ohledně dalších informací nebo v případě problémů se obraťte na autorizovaná servisní střediska.

## 2 TECHNICKÉ ÚDAJE

Výrobce si vyhrazuje právo změnit technické charakteristiky výrobku.

Jmenovité napětí - Jmenovitý výkon - Napájení	Viz štítek na kávovaru
Materiál tělesa	Plast
Rozměry (š x v x h) (mm)	210 x 300 x 280
Hmotnost	3,9 kg
Ovládací panel	Na čelní straně
Držák filtru	Tlakový
Pannarello	Speciálně pro kapučína
Nádržka na vodu	1,25 l - Vyjímatelná
Tlak čerpadla	15 bar
Ochrany	Tepelná pojistka

## 3 BEZPEČNOSTNÍ PŘEDPISY



**Díly pod napětím se nesmějí dostat do kontaktu s vodou: nebezpečí zkratů! Horká pára a voda mohou způsobit spálení! Nesměřujte nikdy proud páry nebo horké vody na žádnou část těla, trysky pro přívod páry / horké vody se dotýkejte velmi opatrně uchopením za příslušný držák: nebezpečí popálenin!**

### Stanovené použití

Tento kávovar je určený pouze pro domácí použití. Je zakázáno provádět na kávovaru technické úpravy nebo jej používat nedovoleným způsobem vzhledem k nebezpečím, která tím vzniknou! Zařízení nesmí používat osoby (včetně dětí) s omezenými fyzickými, smyslovými nebo mentálními schopnostmi anebo s nedostatečnými zkušenostmi a/nebo způsobilostí; toto nařízení neplatí v případě, že jsou pod dohledem osoby odpovědné za jejich bezpečnost anebo byly touto osobou poučené ohledně používání zařízení.

### Přívod elektrického proudu

Zapojte kávovar do vhodné elektrické zásuvky. Napětí musí odpovídat hodnotě uvedené na štítku zařízení.



## Napájecí kabel

Nikdy nepoužívejte kávovar s poškozeným napájecím kabelem. Jestliže je napájecí kabel poškozený, je nutno jej nechat vyměnit u výrobce nebo jeho autorizovaného servisu. Netáhněte napájecí kabel přes rohy nebo ostré hrany a velmi teplé povrchy a chráňte ho před olejem.

Nepřesunujte a netahujte kávovar za kabel. Vidlici nevytahujte ze zásuvky taháním za napájecí kabel; nedotýkejte se vidlice mokřými rukama.

Zamezte pádu napájecího kabelu ze stolu nebo police.

## Ochrana dalších osob

Mějte děti pod dohledem a zamezte tomu, aby si hrály se zařízením.

Děti si neuvědomují nebezpečí spojené se spotřebiči. Materiály použité pro zabalení kávovaru nenechávejte na dosah dětí.

## Nebezpečí popálenin

Nesměřujte proti sobě a/nebo jiným osobám proud horké páry a/nebo teplé vody. Používejte vždy příslušná madla nebo otočné ovládače.

Neodpojujte (nevytahujte) nikdy tlakový držák filtru během přípravy kávy. Během fáze ohřevu může jednotka na přípravu kávy kapat horká voda.

Nepřipravujte kávu, je-li kávovar přehřátý, tedy v případě, že svítí současně kontrolka "☺" a "☹".

## Umístění

Umístěte kávovar do bezpečného místa, kde ho nikdo nemůže převrátit anebo se o něj poranit.

Z přístroje může vystupovat teplá voda či horká pára: **nebezpečí popálenin!**

Kávovar neskladujte při teplotách pod 0 °C: nebezpečí poškození přístroje mrazem.

Nepoužívejte kávovar venku.

Nepokládejte kávovar na příliš teplé povrchy ani v blízkosti volného plamene: nebezpečí roztavení / poškození dna.

## Čistění

Před čistěním je nutno kávovar vypnout tlačítkem ON/OFF a pak vytáhnout vidlici z proudové zásuvky. Počkejte, až kávovar vychladne.

Neponořujte kávovar do vody!

Je přísně zakázané provádět jakékoli zásahy uvnitř kávovaru. Vodu, která zůstala v nádržce na vodu několik dnů, nepoužívejte pro potravinářské účely: nádržku vymyjte a naplňte ji čerstvou pitnou vodou.

## Prostor pro používání a údržbu

Pro řádný provoz kávovaru doporučujeme řídit se následujícími pokyny:

- Vyberte rovnovážnou odkládací plochu;
- Pro kávovar vyčleňte dostatečně osvětlené, čisté místo se snadno dostupnou proudovou zásuvkou;
- Dodržte minimální vzdálenost kávovaru od stěn, jak je

zobrazeno na obrázku (Obr.A).

## Úschova kávovaru

Jestliže nebudete kávovar používat po delší dobu, vypněte ho a vytáhněte vidlici z proudové zásuvky. Skladujte kávovar na suchém místě, které není přístupné pro děti. Chraňte ho proti prachu a špíně.

## Opravy / Údržba

V případě poruch, vad anebo podezření na poruchu po pádu okamžitě vytáhněte kávovar ze zásuvky. Vadný kávovar nikdy nezapínajte. Zásahy a opravy směřují provádět pouze autorizovaná servisní střediska. V případě špatně provedených zásahů výrobce odmítá jakoukoliv odpovědnost za případné škody.

## Protipožární ochrana

Pro hašení požáru použijte hasicí přístroj naplněný oxidem uhličitým (CO<sub>2</sub>). Nehaste vodou ani práškovými hasicími přístroji.

## Legenda komponent kávovaru (Str.2)

- 1 Ovládací panel
- 2 Kryt nádržky na vodu
- 3 Ovládač horká voda / pára
- 4 Uložení příslušenství
- 5 Nádržka na vodu
- 6 Uložení na šálky
- 7 Vanička na zachycení vody + mřížka
- 8 Jednotka na přípravu kávy
- 9 Parní tryska (Pannarello)
- 10 Napájecí kabel
- 11 Spínač ON/OFF
- 12 Tlakový držák filtru
- 13 Měrka na mletou kávu
- 14 Filtr na mletou kávu (jeden pro přípravu jednoho či dvou šálků kávy)
- 15 Adaptér pro kávový filtr na kapsle
- 16 Filtr na kávové kapsle
- 17 Volič
- 18 Kontrolka "Zapnutí kávovaru"
- 19 Kontrolka "Správného stavu páry"
- 20 Kontrolka kávy / vody - "Pohotovostního stavu"

## 4 INSTALACE

Pro vlastní bezpečnost i bezpečnost dalších osob dodržujte pečlivě "Bezpečnostní předpisy" uvedené v kap. 3.

### 4.1 Obal

Originální obal byl vyprojektován a zhotovený jako ochrana kávovaru během expedice. Doporučujeme obal uschovat pro případnou budoucí přepravu kávovaru.

### 4.2 Upozornění k instalaci

Před instalací kávovaru je nutno dodržovat několik níže uvedených bezpečnostních zásad:

- umístít kávovar na bezpečné místo;
- ujistěte se, že je zamezeno tomu, aby si děti hrály s kávovarem;
- předcházejte pokládání kávovaru na příliš teplé povrchy či do blízkosti volného plamene.

Kávovar je nyní připraven pro připojení k elektrické síti.

**i** Pozn.: doporučujeme umýt jednotlivé součásti před prvním použitím a/nebo po delší době nečinnosti.

### 4.3 Připojení kávovaru

**!** Nebezpečí úrazu elektrickým proudem! Proto vždy pečlivě dodržujte bezpečnostní předpisy. Nepoužívejte poškozené kabely! Poškozené kabely a zástrčky je nutno okamžitě vyměnit, obraťte se za tímto účelem na autorizovaná servisní střediska.

Napětí kávovaru je nastaveno ve výrobním závodě. Zkontrolujte, zda síťové napětí odpovídá hodnotě uvedené na údajovém štítku, situovaném na spodní straně zařízení.

- Než připojíte kávovar k elektrické síti zkontrolujte, zda je spínač ON/OFF (11) v poloze "0".
- Vidlice zasuněte do proudové zásuvky s odpovídajícím napětím.

### 4.4 Nádržka na vodu

- **(Obr.1A)** - Sejměte kryt nádržky na vodu (2), přičemž jej nadzvedněte.
- **(Obr.1B)** - Vytáhněte nádržku na vodu (5).
- **(Obr.2)** - Vymyjte a naplňte ji čerstvou pitnou vodou, přičemž do ní nelijte přílišné množství vody.

**!** Nádržku naplňte pouze a jediné čerstvou pitnou nesyčenou vodou. Teplá voda a jiné kapaliny by

mohly nádržku poškodit. Nezapínejte kávovar, jestliže není naplněný vodou: ujistěte se, že je uvnitř nádržky dostatečné množství vody.

- **(Obr.3A)** - Vsuňte nádržku tak, aby správně zapadla do uložení a nasadte zpět víko (2).

**!** Po naplnění nádržky na vodu ji umístěte zpět do kávovaru. Zkontrolujte, zda je nádržka správně zasunuta do kávovaru a zatlačte ji opatrně až na doraz (MUSÍ BÝT PLNĚ VIDITELNÁ ZNAČKA, JAK JE UVEDENO NA OBR.3B ), předejde se tak vytékání vody ze dna.

### 4.5 Naplnění okruhu

Po výdeji páry nebo po vypořebenování vody v nádržce je nejdříve nutno naplnit okruh kávovaru.

- Stiskněte spínač ON/OFF (11) a přepněte ho do polohy "I"; rozsvítí se kontrolka (18), což indikuje, že je kávovar zapnutý.
- **(Obr.4)** - Dejte nádobu pod parní trysku (Pannarello).
- Otevřete ovládač (3) "horké vody/páry" otočením směrem doleva.
- **(Obr.5)** - Přepněte volič (17) do polohy "☕".
- Počkejte, dokud z parní trysky (Pannarella) nezačne vytékat pravidelný proud vody.
- **(Obr.5)** - Přepněte volič (17) do polohy "☕".
- Zavřete ovládač (3) "horké vody/páry" otočením směrem doprava. Sejměte nádobu.

### 4.6 První použití nebo použití po delší době nečinnosti

Tato jednoduchá operace Vám zajistí optimální výdej produktů a je nutno ji provést:

- při prvním zapnutí;
- po delší době nepoužívání kávovaru (více než dva týdny).

**i** Vodu, jež vyteče z kávovaru, je nutno vylít do vhodného odpadu, není vhodná pro požití. Pokud dojde během cyklu k naplnění zásobníku, zastavte výdej a než obnovíte operaci, vyprázdněte ho.

- **(Obr.2)** - Vypláchněte nádržku a naplňte ji čerstvou pitnou vodou.
- **(Obr.4)** - Umístěte nádobu pod parní trysku (Pannarello). Otevřete kohout (3) otočením směrem doleva.
- **(Obr.5)** - Přepněte volič (17) do polohy "☕".
- Vypusťte z parní trysky/horké vody (Pannarello) veškerý obsah nádržky na vodu; pro ukončení výdeje přepněte volič (17) do polohy "☕" a zavřete kohout (3) otočením směrem doprava.
- **(Obr.2)** - Naplňte nádržku čerstvou pitnou vodou.
- **(Obr.13-14)** - Zasuňte zespodu držák filtru do jednotky na

přípravu kávy (8) a otočte ním zleva doprava, až do zablokování.

- **(Obr.15)** - Dejte vhodnou nádobu pod držák filtru.
- **(Obr.16)** - Otočte volič (17) do polohy "☕" a vypusťte veškerou vodu z nádržky.  
**(Obr.17)** - Po vypuštění zastavte výdej přepnutím voliče (17) do polohy "☕".
- Znovu naplňte nádržku a počkejte, až se rozsvítí kontrolka "pohotovostního stavu" (20).
- **(Obr.19)** - Vyměňte z jednotky držák filtru, přičemž ním otáčejte zprava doleva a vymyjte ho čerstvou pitnou vodou.

Kávovar je nyní připraven; pro bližší informace ohledně výdeje kávy a páry odkazujeme na příslušné kapitoly.

## 5 VÝDEJ KÁVY



**Upozornění! Je zakázáno odpojit tlakový držák filtru, otáčejíc ním směrem doprava během přípravy kávy. Nebezpečí popálenin.**

- Během této operace může dojít k rozsvícení nebo zhasnutí kontrolky (20) "pohotovostního stavu"; jedná se o normální jev a ne o anomálii zařízení.
- Před použitím zkontrolujte, zda je ovládač (3) horké vody/páry zavřený a zda nádržka na vodu kávovaru obsahuje dostatečné množství vody.
- Stiskněte spínač ON/OFF (11) a přepněte ho do polohy "I".
- Počkejte, až se rozsvítí kontrolka (20) "pohotovostního stavu", nyní je kávovar připraven na výdej kávy.

**i** Příslušenství k výdeji kávy je pro snadnější a rychlejší provádění jednotlivých operací umístěno ve specifickém uložení.

Pro měrku na mletou kávu a/nebo potřebné filtry zvedněte víko (2) a vyjměte požadované příslušenství (Obr.35 a Obr.36).

### 5.1 S mletou kávou

- **(Obr.7)** - Zasuňte filtr (14) do tlakového držáku filtru (12); při prvním použití je již filtr na místě.
- **(Obr.13)** - Vsuňte držák filtru zespodu do jednotky na přípravu kávy (8).
- **(Obr.14)** - Otáčejte držákem filtru zleva doprava, až do jeho zablokování. Uvolněte páku tlakového držáku filtru, páka se má mírně vytáčet směrem doleva. Tento pohyb zajistí optimální funkci držáku filtru.
- **(Obr.16)** - Předehřejte tlakový držák filtru přepnutím voliče (17) do polohy "☕"; z tlakového držáku filtru začne vytékat voda (tato operace je nutná pouze u první kávy).

- **(Obr.17)** - Po vypuštění 150 cm<sup>3</sup> vody zastavte výdej přepnutím voliče (17) do polohy "☕".
- **(Obr.19)** - Vyměňte držák filtru z kávovaru, přičemž ním otáčejte zprava doleva a vylejte zbytkovou vodu. Díky speciálnímu filtru (14), jež je součástí vybavení kávovaru, není nutno pro získání jedné nebo dvou káv filtr měnit.
- **(Obr.35)** - Vyměňte měrku z kávovaru.
- **(Obr.8)** - Nadávkujte 1-1,5 měrky pro jednu kávu nebo 2 plné měrky pro dvojitou kávu; očistěte okraj držáku filtru od zbytků kávy.
- **(Obr.13)** - Zasuňte držák filtru (12) zespodu do jednotky na přípravu kávy (8).
- **(Obr.14)** - Otáčejte držákem filtru zleva doprava, až do jeho zablokování.
- **(Obr.15)** - Odeberte 1 nebo 2 předehřáté šálky a dejte je pod tlakový držák filtru; zkontrolujte, zda jsou správně umístěné pod výpustnými otvory na kávu.
- **(Obr.14)** - Otočte volič (17) do polohy "☕".
- Po dosažení zvoleného množství kávy zastavte výdej kávy otočením voliče (17) do polohy "☕". Po skončení výdeje počkejte pár sekund; odeberte šálky s kávou (Obr.18).
- **(Obr.19)** - Vytáhněte tlakový držák filtru a vysypte zbylou sedlinu.

**i** Pozn.: v držáku filtru zůstane malé množství vody; jedná se o normální jev, související s charakteristikami samotného držáku filtru.

**i** Důležité: Pro optimální výsledek je nutno udržovat filtr (14) čistý. Denně ho myjte vždy po použití.

### 5.2 S kávovými kapslemi

- **(Obr.9)** - Odeberte filtr na mletou kávu (14) kávovou lžičkou z tlakového držáku filtru (12).
- **(Obr.10)** - Zasuňte do tlakového držáku filtru (12) adaptér pro kapsle (15), vypuklou stranou obrácenou směrem dolů.
- **(Obr.11)** - Poté zasuňte do tlakového držáku filtru (12) filtr na kapsle (16).
- **(Obr.13)** - Zasuňte tlakový držák filtru zespodu do jednotky na přípravu kávy (8).
- **(Obr.14)** - Otáčejte držákem filtru zleva doprava, až do jeho zablokování. Uvolněte páku tlakového držáku filtru. Automatický systém přesune páku nyní zpět mírně doleva. Tento pohyb zajistí optimální funkci tlakového držáku filtru.
- **(Obr.16)** - Předehřejte tlakový držák filtru přepnutím voliče (17) do polohy "☕"; z tlakového držáku filtru začne vytékat voda (tato operace je nutná pouze u první kávy).
- **(Obr.17)** - Po vypuštění 150 cm<sup>3</sup> vody zastavte výdej přepnutím voliče (17) do polohy "☕".
- **(Obr.19)** - Vyměňte tlakový držák filtru z kávovaru, přičemž ním otáčejte zprava doleva a vylejte zbytkovou vodu.

- **(Obr.12)** - Zasuňte kapsli do držáku filtru; ujistěte se, že papírový okraj kapsle nepřesahuje držák filtru.
- **(Obr.13)** - Zasuňte tlakový držák filtru zespodu do jednotky na přípravu kávy (8).
- **(Obr.14)** - Otáčejte držákem filtru zleva doprava, až do jeho zablokování.
- Odeberte **1 přehřátou šálku** a dejte ji pod držák filtru; zkontrolujte, zda je správně umístěná pod výpustnými otvory na kávu.
- **(Obr.16)** - Otočte volič (17) do polohy "☕".
- **(Obr.17)** - Po dosažení zvoleného množství kávy zastavte výdej kávy otočením voliče (17) do polohy "☹"; odeberte šálek s kávou.
- **(Obr.19)** - Po skončení výdeje počkejte pár sekund, vytáhněte držák filtru a vyhoďte použitou kapsli.

**i** **Důležité: pro optimální výsledek je nutno udržovat filtr (16) a adaptér (15) čistý. Denně je myjte vždy po použití.**

## 6 VÝBĚR TYPU KÁVY - DOPORUČENÍ

V zásadě lze použít všechny typy kávy, které jsou v současnosti běžně dostupné na trhu. Káva je však přírodním produktem, jehož chuť se může měnit podle původu a směsi; doporučujeme proto vyzkoušet několik typů a vybrat tu, která nejlépe vyhovuje vaší chuti.

Pro optimální výsledky přesto doporučujeme použít směsi speciálně určené pro kávovary espresso. Káva by měla vždy řádně vytékat z tlakového držáku filtru, bez odkapávání.

Rychlost vytékání kávy lze upravit mírnou změnou dávky kávy ve filtru a/nebo použitím kávy s jiným stupněm mletí.

Pro optimální výsledek v šálku či snadnější čištění a přípravu doporučuje společnost Saeco použití jednodávkových kávových kapslí opatřených značkou ESE.



**! PŘED PROVEDENÍM JAKÉKOLIV OPERACE, SOUVISEJÍCÍ S VÝDEJEM PÁRY NEBO HORKÉ VODY ZKONTROLUJTE, ZDA JE PARNÍ TRYSKA (PANNARELLO) NASMĚROVÁNA NAD VANIČKU NA ZACHYCENÍ VODY.**

## 7 HORKÁ VODA

**! Nebezpečí popálení! Zpočátku může horká voda jen krátce vystříkovat. Tryska se může zahřát na vysokou teplotu: nedotýkejte se jí holými rukama.**

- Stiskněte spínač ON/OFF (11) a přepněte ho do polohy "I".
- Počkejte, až se rozsvítí kontrolka (20) "pohotovostního stavu"; nyní je kávovar připraven.
- **(Obr.21)** - Umístěte nádobu nebo čajový hrnek pod parní trysku (Pannarello).
- **(Obr.21)** - Otevřete ovládač (3) otočením směrem doleva.
- **(Obr.22)** - Přepněte volič (17) do polohy "☕".
- **(Obr.23)** - Po vypuštění požadovaného množství přepněte volič (17) do polohy "☹".
- **(Obr.24)** - Zavřete ovládač (3) otočením směrem doprava.
- Odeberte nádobu s horkou vodou.

## 8 PÁRA / KAPUČÍNO

**! Nebezpečí popálení! Zpočátku může horká voda jen krátce vystříkovat. Tryska se může zahřát na vysokou teplotu: nedotýkejte se jí holými rukama.**

- Stiskněte spínač ON/OFF (11) a přepněte ho do polohy "I".
- Počkejte, až se rozsvítí kontrolka (20) "pohotovostního stavu".
- **(Obr.25)** - Přepněte volič (17) do polohy "☹"; zhasne kontrolka (20).
- Počkejte, až se rozsvítí kontrolka (19); nyní je kávovar připraven na výdej páry.
- **(Obr.26)** - Dejte nádobu pod parní trysku.
- **(Obr.26)** - Otevřete na několik sekund ovládač (3), aby vytékla z parní trysky (Pannarella) zbytková voda; za krátký čas začne vycházet pouze pára.
- **(Obr.27)** - Zavřete ovládač (3) a sejměte nádobu.
- Nádobu, do které chcete připravit kapučíno, naplňte z jedné třetiny studeným mlékem.

**i** **Pro lepší výsledek používejte studené mléko**

- **(Obr.28)** - Ponořte parní trysku do mléka a otevřete ovládač (3) otočením směrem doleva; nádobou s mlékem pohybujte pomalými otáčivými pohyby zespodu nahoru, aby se mléko ohřálo rovnoměrně.

**i** **Maximální doporučená doba přípravy je 60 sekund.**

- Po ukončení operace zavřete ovládač (3) otočením směrem doprava; odeberte šálek se spěněným mlékem.
- **(Obr.30)** - Přepněte volič (17) do polohy "☹". Pokud obědvě kontrolky "☕" a "☹" svítí, znamená to, že kávovar dosáhl příliš vysoké teploty pro přípravu kávy.

- Aby mohl kávovar fungovat, je nutno přistoupit k naplnění okruhu, jak je uvedeno v části 4.5.

**i** **Pozn.: kávovar je v provozuschopném stavu, jestliže kontrolka ☕ "pohotovostního stavu" svítí trvale.**

**i** **Důležitá pozn.: nelze-li připravit kapučíno podle uvedených pokynů, bude nutno naplnit okruh, jak je uvedeno v části 4.5 a zopakovat poté postup.**

**i** **Postupujte stejně i při ohřevu jiných nápojů.**

- Očistěte po této operaci parní trysku navlhčenou utěrkou.

## 9 ČISTĚNÍ

Údržba a čištění se směřjí provádět pouze se studeným kávovarem odpojeným od elektrické sítě.

- Neponořujte kávovar do vody ani části kávovaru neumývejte v myčce nádobí.
- Nepoužívejte etylalkohol, rozpouštědla a/nebo žíravé chemikálie.
- Doporučujeme čistit nádržku na vodu každý den a naplnit ji čerstvou vodou.
- **(Obr.31-33)** - Po ohřevu mléku demontujte jednu denně vnější část Pannarella a umyjte ji čerstvou pitnou vodou.
- **(Obr.31-32-33)** - Parní trysku je nutno vyčistit jednou za týden. Postup při čištění trysky:
  - demontujte vnější část Pannarella (pro řádné vyčištění);
  - vytáhněte horní část Pannarella z parní trysky;
  - umyjte horní část Pannarella čerstvou pitnou vodou;
  - umyjte parní trysku vlhkou utěrkou a odstraňte případné zbytky mléka;
  - umístěte zpět horní část do parní trysky (ujistěte se o úplném zasunutí);
- Namontujte zpět vnější část Pannarella.
- **(Obr.34)** - Denně vyprázdňujte a myjte odkapávací misku.
- Kávovar čistěte měkkou utěrkou navlhčenou vodou.
- **(Obr.20)** - Při čištění tlakového držáku filtru postupujte následovně:
  - **(Obr.9)** - vytáhněte filtr, umyjte ho pečlivě teplou vodou.
  - vytáhněte adaptér (je-li), umyjte ho pečlivě teplou vodou.
  - umyjte zevnitř tlakový držák filtru.
- Kávovar ani jeho části nesušte v mikrovlnné a/nebo normální troubě.
- **(Obr.35-36)** - Očistěte jednou za týden uložení příslušenství navlhčenou utěrkou a odstraňte případné zbytky kávy či jiných nečistot.

**i** **Pozn.: tlakový držák filtru neumývejte v myčce nádobí.**

## 10 ODVÁPŇENÍ

Vytváření vodního kamene je způsobené používáním kávovaru; odvápnění je nutné provádět po každých 1-2 měsících provozu kávovaru a/nebo při zaznamenání sníženého průtoku vody. Používejte výhradně odvápnovací prostředek Saeco.

**i** **V případě rozporu mají pokyny uvedené v návodu k používání a údržbě přednost před pokyny uvedenými k příslušenství a/nebo spotřebnímu materiálu, který se prodává zvlášť.**

**i** **Používejte odvápnovací prostředek Saeco (Obr.B). Byl vyvinut speciálně pro zachování co nejlepších výkonů a provozuschopnosti kávovaru po celou dobu životnosti, aniž se - při správném používání prostředku - změní kvalita připravovaných nápojů. Než zahájíte odvápnovací cyklus, zkontrolujte ZDA BYL VYJMUT VODNÍ FILTR, je-li používán.**

**!** **Nikdy nepijte odvápnovací roztok ani produkty, vypouštěné před dokončením cyklu. Pro odvápnění v žádném případě nepoužívejte ocet.**

- 1 **(Obr.13-14)** - Zasuňte držák filtru zespodu do jednotky na přípravu kávy (8) a otáčejte ním zleva poprava, až do zablokování.
- 2 **(Obr.1B)** - Vytáhněte a vyprázdňete nádržku na vodu.
- 3 **(Obr.2)** - Vylijte **POLOVINU** obsahu láhve s odvápnovacím koncentrátem Saeco do vodní nádržky kávovaru a naplňte ji čerstvou pitnou vodou až na značku MAX.
- 4 Zapněte kávovar stiskem spínače ON/OFF (11) a přepněte ho do polohy "I".  
**(Obr.21)** - Odeberte (jak je popsáno v kapitole 7 návodu) z parní trysky/horké vody 2 šálky (každá přibližně 150 ml) vody; poté vypněte kávovar spínačem ON/OFF (11) tak, že ho přepnete do polohy "0".
- 5 Odvápnovací prostředek nechejte působit při vypnutém kávovaru asi 15-20 minut.
- 6 Zapněte kávovar stiskem spínače ON/OFF (11).  
**(Obr.21)** - Odeberte (jak je popsáno v kapitole 7 návodu) z parní trysky/horké vody 2 šálky (každá přibližně 150 ml) vody. Poté kávovar vypněte spínačem ON/OFF (11) a nechte ho vypnutý 3 minuty.
- 7 Zopakujte postup popsaný v **bodě 6**, až do úplného vyprázdnění nádržky na vodu.
- 8 **(Obr.2)** - Vypláchněte nádržku čerstvou pitnou vodou a zcela ji naplňte.
- 9 Dejte nádobu pod držák filtru.
- 10 Zapněte kávovar spínačem ON/OFF (11); otočte volič (17) do polohy "☕" a pomocí držáku filtru odeberte veškerý obsah nádržky. Pro zastavení výdeje přepněte volič (17) do polohy "0".

- 11 (Obr.2)** - Naplňte znovu nádržku čerstvou vodou.  
**(Obr.21)** - Dejte objemnou nádobu pod parní trysku (Pan-narello). Otevřete výpustný kohout vody (3) otočením směrem doleva.  
**(Obr.22)** - Otočte volič (17) do polohy "☕" a vypusťte veškerý obsah nádržky pomocí parní trysky/horké vody.
- 12 (Obr.23)** - Po vypuštění vody zastavte výdej přeplnutím voliče (17) do polohy "0".  
**(Obr.24)** - Zavřete výpustný kohout vody (3) otočením směrem doprava.
- 13** Zopakujte znovu postup uvedený v **bodě (8)** pro celkem 4 nádržky.
- 14 (Obr.19)** - Vyměte z jednotky držák filtru, přičemž ním otáčejte zprava doleva a vymyjte ho čerstvou pitnou vodou.

Odvápňovací cyklus je tím ukončen.

**(Obr.2)** - Naplňte znovu nádržku čerstvou vodou. V případě potřeby proveďte naplnění okruhu, jak je uvedeno v části 4.5.

**i** **Vypotřebovaný odvápnovací prostředek je nutno zpracovat jako odpad podle pokynů výrobce a/nebo podle předpisů platných v zemi, kde je kávovar používán.**

---

## 11 ZPRACOVÁNÍ ODPADU

---

- Nepoužívané spotřebiče vyřadte z provozu.
- Odpojte zástrčku ze zásuvky a odřízněte elektrickou šňůru.
- Na konci životnosti odevzdejte spotřebič na vhodném sběrném místě odpadů.

Tento výrobek splňuje Směrnici EU č. 2002/96/ES.



Symbol  na výrobku nebo jeho obalu označuje, že se s výrobkem nesmí nakládat jako s běžným domácím odpadem. Místo toho je nutno ho odevzdat na příslušném sběrném místě s pověřením pro recyklaci elektrických a elektronických zařízení.

Zajištěním správné likvidace tohoto výrobku pomáháte zabránit možným negativním dopadům na životní prostředí a zdraví člověka, které by jinak mohly být způsobeny nesprávným nakládáním s tímto odpadem. Podrobnější informace o recyklaci tohoto výrobku obdržíte na vašem místním úřadě, od služby likvidace domovního odpadu nebo v prodejně, kde jste výrobek zakoupili.

Závada	Možné příčiny	Řešení
Kávovar se nezapne.	Kávovar není připojený k elektrické síti.	Připojte kávovar k elektrické síti.
Čerpadlo je příliš hlučné.	Nedostatek vody v nádržce.	Naplňte nádržku vodou (část 4.4).
Káva je příliš studená.	Kontrolka (20) "pohotovostního stavu" byla při přepínání voliče (17) do polohy "☕" vypnutá.	Počkejte, až se kontrolka (20) rozsvítí.
	Nezasunutý držák filtru pro předeheřev (kap. 5).	Předeheřte držák filtru.
	Studené šálky.	Předeheřte šálky horkou vodou.
Nevytváří se pěna.	Nevhodné mléko: sušené mléko, nízkotučné mléko.	Používejte plnotučné mléko.
	Pannarello je znečištěné.	Vyčistěte Pannarello podle pokynů uvedených v Kap.9.
Nelze připravit kapučíno.	V topném tělese není pára.	Naplňte okruh (viz. 4.5) a zopakujte postup uvedený v Kap.8.
Káva vytéká příliš rychle, není krémová.	Příliš málo kávy v držáku filtru.	Přisype kávu (kap. 5).
	Příliš hrubé mletí.	Použijte jinou směs (kap.6).
	Prošla či nevhodná káva.	Použijte jinou směs (kap.6).
	Prošla či nevhodná kapsle.	Použijte novou kapsli.
	V držáku filtru chybí některá z komponent.	Zkontrolujte, zda jsou všechny komponenty přítomné a řádně namontované.
	Vypotřebovaná voda.	Naplňte nádržku vodou (viz 4.4).
Káva nevytéká anebo vytéká pouze po kapkách.	Příliš jemné mletí.	Použijte jinou směs (kap.6).
	Protlačená káva v držáku filtru.	Uvolněte mletou kávu.
	Přílišné množství kávy v držáku filtru.	Odeberte nadbytečné množství kávy z držáku filtru.
	Otevřený ovládač (3).	Zavřete ovládač (3).
	Kávovar je zavápněný.	Odvápněte kávovar (kap.10).
Káva přetéká přes okraje.	Filtr v držáku filtru je zanesený.	Vyčistěte filtr (kap.9).
	Nevhodná kapsle.	Použijte jinou kapsli.
	Držák filtru je nesprávně zasunutý do jednotky na přípravu kávy.	Zasuňte řádně držák filtru (kap.5).
	Horní okraj držáku filtru je znečištěný.	Vyčistěte okraj držáku filtru.
	Chybné vložení kapsle.	Zasuňte řádně kapsli, aby nepřesahovala držák filtru.
	Přílišné množství kávy v držáku filtru.	Odeberte měrkou nadbytečné množství kávy.

**Ohledně vad, které nejsou v tabulce uvedené, nebo v případě, že se nevyřeší doporučenou nápravou, se obraťte na servisní středisko.**

## 1 ÚVOD

Tento kávovar je určený na prípravu 1 alebo 2 šálok kávy espresso a je vybavený otočnou dýzou na vypúšťanie pary a horúcej vody. Ovládacie prvky v prednej časti prístroja sú označené symbolmi pre jednoduché a intuitívne ovládanie. Stroj bol naprojektovaný na používanie v domácnosti a nie je určený na nepretržitú prevádzku profesionálneho charakteru.



**Pozor! Naša spoločnosť nezodpovedá za prípadné škody, ktoré vznikli následkom:**

- **chybného použitia a použitia v rozpore so stanoveným účelom;**
- **opráv nevykonaných v autorizovanom technickom servise;**
- **nepovolenou úpravou napájacieho kábla;**
- **nepovolenou úpravou akejkoľvek súčiastky prístroja;**
- **použitia neoriginálnych náhradných dielov alebo častí;**
- **zanedbaného odstraňovania vodného kameňa či uskladnenia v priestoroch s teplotou pod 0°C.**

**V týchto prípadoch záruka stráca platnosť.**

### 1.1 Pre ľahšiu orientáciu v texte



**Trojuhelníkové výstražné značenie upozorňuje na pokyny, relevantné z hľadiska bezpečnosti používateľa.**

**Aby sa predišlo vážnym zraneniam, dodržujte svedomito takto označené pokyny!**

Odkazy na obrázky, časti prístroja či ovládacie prvky atď. zostávajú z písmen a číslíc; v takom prípade sa odkazuje na obrázok.



**Pre optimálne použitie prístroja označuje tento symbol informácie, vyžadujúce zvýšenú pozornosť.**

**Obrázky k textu nájdete na prvých stranách návodu. Pri práci s návodom na použitie konzultujte preto tieto úvodné strany.**

### 1.2 Informácie k tomuto návodu na použitie

Návod na použitie odkladajte na bezpečné miesto a do blízkosti kávovaru pre prípad, že ho bude chcieť použiť ďalšia osoba. Pre bližšie informácie alebo v prípade problémov sa obráťte na niektorý z autorizovaných technických servisov.

## 2 TECHNICKÉ ÚDAJE

Výrobca si vyhradzuje právo zmeniť technické parametre výrobku.

Nominálne napätie - Nominálny výkon - Napájanie  
Vid' štítok na prístroji

Materiál telesa	Plast
Rozmery (d x v x h) (mm)	210 x 300 x 280
Hmotnosť	3,9 kg
Ovládací panel	Na prednej časti
Držiak filtra	Tlakový
Pannarello	Špeciálne pre cappuccino
Nádržka na vodu	1,25 l - Snímateľná
Tlak čerpadla	15 bar
Bezpečnostné zariadenia	Teplná poistka

## 3 BEZPEČNOSTNÉ NORMY



**Časti prístroja pod prúdom nikdy nevystavujte pôsobeniu vody: nebezpečenstvo skratu! Horúca para a voda môžu spôsobiť obarenie! Parnú dýzu alebo prívod horúcej vody nikdy nedržte nasmerované na časti tela, špičky parnej dýzy / prívodu horúcej vody sa dotýkajte opatrne: nebezpečenstvo obarenia!**

### Stanovené použitie

Kávovar je určený výhradne na použitie v domácnosti. Je zakázané vykonávať technické úpravy prístroja a používať ho nedovoleným spôsobom z dôvodu s tým súvisiacich rizík! Stroj nemôžu používať osoby (vrátane detí) so zníženou fyzickou, duševnou alebo zmyslovou schopnosťou alebo s nedostačujúcou skúsenosťou a/alebo kompetenciou, s výnimkou iba v tom prípade, ak sú pod dohľadom osoby, ktorá zodpovedá za ich bezpečnosť alebo sú touto osobou poučené ako s prístrojom treba zaobchádzať.

### Napájanie prúdom

Kávovar pripájajte iba k vhodnej zásuvke. Napätie musí zodpovedať špecifikácii uvedenej na štítku prístroja.



## Napájací kábel

Nikdy nepoužívajte kábovar, ak je napájací kábel poškodený. Poškodený napájací kábel musí byť vymenený výrobcom alebo jeho zákazníckym servisom. Napájací kábel netahajte po kútoch a po ostrých hranách, nad horúcimi predmetmi a chráňte ho pred olejom.

Kábovar nikdy neprenášajte ani ho netahajte držiak ho za kábel. Zástrčku zo zásuvky nevyťahujte za kábel, ani sa jej nedotýkajte mokrými rukami.

Zamedzte pádu napájacieho kábla zo stolov alebo z polic.

## Ochrana iných osôb

Dozrite na to, aby sa deti nehrali s prístrojom.

Deti si nevedomoujú nebezpečenstvo súvisiace s elektrospotrebičmi. Nenechávajte v dosahu detí materiály použité na zabalenie prístroja.

## Nebezpečenstvo popálenia

Nesmerujte proti sebe a/alebo proti druhým horúcu parnú dýzu a/ani prívod horúcej vody. Používajte vždy určené ruky alebo rukoväťe.

Počas prípravy kávy nikdy neodpojujte (nevyťahujte) tlakový držiak filtra. Vo fáze ohrevu môže z jednotky na spracovanie kávy odkvapkávať horúca voda.

Nepripravujte kávu, ak je stroj prehriaty, t.j. ak súčasne svieti LED kontrolka "☹" a "☕".

## Umiestnenie

Umiestnite kábovar na bezpečné miesto, kde ho nikto nemôže prevrátiť alebo sa ním zraniť.

Z prístroja môže vystupovať horúca para a voda: **nebezpečenstvo obarenia!**

Stroj neskladujte pri teplote nižšej ako 0°C; hrozí nebezpečenstvo jeho poškodenia mrazom.

Kábovar nepoužívajte vo vonkajšom prostredí.

Prístroj neukladajte na príliš teplé povrchy ani do blízkosti otvoreného plameňa, aby sa predišlo roztaveniu alebo poškodeniu krytu.

## Čistenie

Pred prístupím k čisteniu stroja je nevyhnutné vypnúť stroj tlačidlom ON/OFF a potom vytiahnuť zástrčku zo zásuvky.

Okrem toho je potrebné počkať, kým prístroj nevychladne.

Nikdy neponárajte prístroj do vody!

Je prísne zakázané pokúšať sa o zásahy do vnútra prístroja.

Nepoužívajte na potravinárske účely vodu, ktorá ostala v zásobníku niekoľko dní, zásobník umyte a naplňte ho čerstvou pitnou vodou.

## Priestor na prevádzku a údržbu

Pre zaručenie správneho chodu kábovaru doporučujeme dodržiavať nasledujúce pokyny:

- Vybrať dostatočne rovnú plochu;
- Zvoliť si dostatočne osvetlený, čistý a hygienický priestor

v dosahu zásuvky;

- Zabezpečiť dodržanie minimálnych vzdialeností od stien prístroja tak, ako je to uvedené na obrázku (Obr.A).

## Starostlivosť o prístroj

Ak prístroj nebudete používať dlhšiu dobu, vypnite ho a vyťahnite zástrčku zo zásuvky. Uskladnite ho na suchom mieste mimo dosahu detí. Chráňte ho pred prachom a špinou.

## Opravy / Údržba

V prípade poruchy, vady alebo podozrenia z vady po páde, odpojte ihneď kábel zo zásuvky. Nikdy nespúšťajte poškodený prístroj. Zásahy a opravy môžu vykonávať iba Autorizované Technické Servisy. V prípade neodborne urobenej zákravy, sa zamietajú akákoľvek zodpovednosť za eventuálne škody.

## Protipožiarne zariadenia

V prípade vzniku požiaru použite hasiace prístroje naplnené oxidom uhličitým (CO<sub>2</sub>). Nepoužívajte vodu ani práškové hasiace prístroje.

## Legenda súčiastok prístroja (Str.2)

- 1 Ovládací panel
- 2 Kryt nádržky na vodu
- 3 Prepínač horúca voda / para
- 4 Uloženie príslušenstva
- 5 Nádržka na vodu
- 6 Plocha na polozenie šálky
- 7 Odkvapkávací podnos + mriežka
- 8 Jednotka na spracovanie kávy
- 9 Parná dýza (Pannarello)
- 10 Napájací kábel
- 11 Vypínač ON/OFF
- 12 Tlakový držiak filtra
- 13 Odmerka na mletú kávu
- 14 Filter na mletú kávu  
(jeden na prípravu 1 alebo 2 káv)
- 15 Adaptér pre filter na kávové kapsule
- 16 Filter na kávové kapsule
- 17 Gombík prepínača
- 18 LED kontrolka "Zapnutého prístroja"
- 19 LED kontrolka "Pripravenosti pary"
- 20 LED kontrolka káva / voda - "Pohotovostný stav"

## 4 INŠTALÁCIA

Za účelom zaistenia vlastnej bezpečnosti a bezpečnosti tretích osôb dodržujte svedomito bezpečnostné normy uvedené v kap. 3.

### 4.1 Obal

Originálny obal bol projektovaný a vyrobený za účelom ochrany stroja počas prepravy. Odporúčame ho uschovať pre prípad možnej prepravy v budúcnosti.

### 4.2 Upozornenia k inštalácii

Pred inštaláciou prístroja dodržujte nasledujúce bezpečnostné zásady:

- umiestnite prístroj na bezpečné miesto;
- uistite sa, že je prístroj chránený pred deťmi, ktoré by sa mohli s ním hrať;
- zamedzte, aby bol prístroj ukladaný na príliš teplé povrchy či do blízkosti otvoreného plameňa.

Kávuvar je za týchto okolností pripravený na jeho zapojenie do elektrickej siete.

**i** **Poznámka: doporučujeme umyť súčiastky vždy pred ich prvým použitím a/alebo po každom dlhodobom nepoužívaní.**

### 4.3 Zapojenie prístroja

**!** **Nebezpečenstvo úrazu elektrickým prúdom! Dodržiavajte vždy prísne bezpečnostné normy. Nepoužívajte nikdy poškodené káble! Poškodené káble a zástrčky je nutné okamžite vymeniť, obracajte sa za týmto účelom na Autorizované Technické Servisy.**

Napätie prístroja je nastavené výrobcom. Skontrolujte, či sieťové napätie zodpovedá hodnotám na údajovom štítku, ktorý je situovaný na spodnej strane prístroja.

- Pred zapojením prístroja do elektrickej siete skontrolujte, či je vypínač ON/OFF (11) v polohe "0".
- Zasuňte zástrčku do zásuvky s primeraným napätím, umiestnenej na stene.

### 4.4 Nádržka na vodu

- **(Obr.1A)** - Odoberte nadvihnutím príklop nádržky na vodu (2).
- **(Obr.1B)** - Vyberte nádržku na vodu (5).
- **(Obr.2)** - Vypláchnite ju a naplňte čerstvou pitnou vodou, nelejte však prílišné množstvo vody.

**!** **Do nádržky lejte vždy len čerstvú pitnú a neperlivú vodu. Teplá voda ako aj iné tekutiny môžu poškodiť nádržku. Prístroj neuvádzajte do činnosti bez vody: uistite sa, či je vo vnútri nádržky dostatok vody.**

- **(Obr.3A)** - Vložte nádržku, pričom sa uistite, že správne zapadla na určené miesto a nasadíte naspäť kryt (2).

**!** **Po naplnení nádržky na vodu ju umiestnite späť do prístroja. Skontrolujte, či je nádržka správne vložená do prístroja a zatlačte ju opatrne až na doraz (MUSÍ BYŤ PLNE VIDITEĽNÁ ZNAČKA, AKO JE UVEDENÉ NA OBR.3B), predídete sa tak vytekaniu vody z dna.**

### 4.5 Naplňanie okruhu

Po vypustení pary či po vyčerpaní vody v nádržke je nutné naplniť najskôr okruh prístroja.

- Stlačte vypínač ON/OFF (11) a prepnite ho do polohy "I"; rozsvieti sa LED kontrolka (18), čo znamená, že je prístroj zapnutý.
- **(Obr.4)** - Pod parnú dýzu (Pannarello) vložte nádobu.
- Zapnite prepínač (3) "horúca voda/para" tak, že ním budete otáčať proti smeru hodinových ručičiek.
- **(Obr.5)** - Prepnite gombík prepínača (17) do polohy "☕".
- Počkajte, kým z parnej dýzy (Pannarella) nezačne vytekať pravidelný prúd vody.
- **(Obr.5)** - Prepnite gombík prepínača (17) do polohy "0".
- Vypnite prepínač (3) "horúca voda/para" tak, že ním budete otáčať v smere pohybu hodinových ručičiek. Odstráňte nádobu.

### 4.6 Prvé použitie alebo použitie po dlhodobom nepoužívaní

Tento jednoduchý úkon Vám zaručí optimálnu prípravu produktov, túto operáciu je potrebné vykonať:

- pri prvom spustení;
- v prípade, že stroj nepoužívate dlhšiu dobu (viac než 2 týždne).

**i** **Vypustená voda má byť vyliať do príslušného odpadu a nesmie byť použitá na konzumáciu. Ak dôjde počas cyklu k naplneniu nádoby, zastavte vypúšťanie a pred obnovením operácie ju vyprázdňte.**

- **(Obr.2)** - Nádržku prepláchnite a naplňte čerstvou pitnou vodou.
- **(Obr.4)** - Pod parnú dýzu (Pannarello) umiestnite nádobu. Otvorte kohútik (3) tak, že ním budete otáčať proti smeru hodinových ručičiek.
- **(Obr.5)** - Prepnite gombík prepínača (17) do polohy "☕".

- Z parnej dýzy/horúcej vody (Pannarella) vypustíte celý obsah nádržky na vodu; pre zastavenie vypúšťania prepnete gombík prepínača (17) do polohy "☺" a zatvorte kohútik (3) tak, že ním budete otáčať v smere pohybu hodinových ručičiek.
- **(Obr.2)** - Naplňte nádržku čerstvou pitnou vodou.
- **(Obr.13-14)** - Zasuňte zospodu držiak filtra do jednotky na spracovanie kávy (8) a otáčajte ním zľava doprava, až kým sa zablokuje.
- **(Obr.15)** - Pod držiak filtra vložte vhodnú nádobu.
- **(Obr.16)** - Prepnete gombík prepínača (17) do polohy "☺" a vypustíte všetku vodu z nádržky.
- **(Obr.17)** - Po vypustení vody zastavte vypúšťanie tak, že prepnete gombík prepínača (17) do polohy "☺".
- Nádržku opätovne naplňte a počkajte, kým sa nerozsvieti LED kontrolka (20).
- **(Obr.19)** - Odoberte z jednotky držiak filtra tak, že ním budete otáčať zprava doľava a opláchnite ho čerstvou pitnou vodou.

Prístroj je za týchto okolností pripravený na prevádzku; pre bližšie informácie o samotnom chode či príprave kávy odkazujeme na príslušné kapitoly.

## 5 PRÍPRAVA KÁVY



**Pozor! Je zakázané odpojovať tlakový držiak filtra počas prípravy kávy, otáčajúc ním ručne v smere pohybu hodinových ručičiek. Nebezpečenstvo popálenia.**

- Počas tejto operácie môže dôjsť k rozsvieteniu či zhasnutiu LED kontrolky (20) "pohotovostného stavu"; jedná sa o normálny jav, nepredstavujúci žiadnu anomáliu.
- Pred použitím sa uistite, že je prepínač (3) horúca voda/para vypnutý a že je v nádržke na vodu prístroja dostatočné množstvo vody.
- Stlačte vypínač ON/OFF (11) a prepnete ho do polohy "I".
- Počkajte, kým sa nerozsvieti LED kontrolka (20) "pohotovostného stavu", za týchto okolností je prístroj pripravený na prípravu kávy.

**i** Príslušenstvo na prípravu kávy je umiestnené na špecifickom mieste, uľahčujúc a urýchľujúc samotné úkony.

Pre odmerku na mletú kávu a/alebo potrebné filtre zodvihnite kryt (2) a odoberte požadované príslušenstvo (Obr.35 a Obr.36).

## 5.1 S mletou kávou

- **(Obr.7)** - Zasuňte filter (14) do tlakového držiaka filtra (12); pri prvom použití je už filter na mieste.
- **(Obr.13)** - Zasuňte zospodu držiak filtra do jednotky na spracovanie kávy (8).
- **(Obr.14)** - Otáčajte držiak filtra zľava doprava, až kým sa nezablokuje. Uvoľnite rukoväť tlakového držiaka filtra, rukoväť sa bude mierne vytáčať doľava. Tento pohyb zaručí optimálne fungovanie držiaka filtra.
- **(Obr.16)** - Predohrejte tlakový držiak filtra tak, že prepnete gombík prepínača (17) do polohy "☺"; z tlakového držiaka filtra začne vytekať voda (táto operácia je nutná len pri prvej káve).
- **(Obr.17)** - Po vypustení 150 cm<sup>3</sup> vody zastavte vypúšťanie tak, že prepnete gombík prepínača (17) do polohy "☺".
- **(Obr.19)** - Odoberte z prístroja držiak filtra tak, že ním budete otáčať zprava doľava a vylejte zvyšnú vodu. Vďaka špeciálnemu filtru (14), ktorý je súčasťou vybavenia prístroja nie je nutné filter meniť, ak chcete pripraviť jednu alebo dve kávy.
- **(Obr.35)** - Vyberte z prístroja odmerku.
- **(Obr.8)** - Nasypte 1-1,5 odmerky, ak chcete pripraviť jednu kávu alebo 2 plné odmerky pre dvojíťú kávu; odstráňte z okrajov držiaka filtra prípadné zbytky kávy.
- **(Obr.13)** - Zasuňte zospodu držiak filtra (12) do jednotky na spracovanie kávy (8).
- **(Obr.14)** - Otáčajte držiak filtra zľava doprava, až kým sa nezablokuje.
- **(Obr.15)** - Odoberte 1 alebo 2 vopred nahriate šálky a umiestnite ich pod tlakový držiak filtra; skontrolujte, či sú správne uložené pod výpustnými otvormi na kávu.
- **(Obr.14)** - Prepnete gombík prepínača (17) do polohy "☺".
- Po vypustení želaného množstva kávy zastavte vypúšťanie tak, že prepnete gombík prepínača (17) do polohy "☺". Po vypustení počkajte pár sekúnd; odoberte plné šálky kávy (Obr.18).
- **(Obr.19)** - Vytiahnite tlakový držiak filtra a vysypte zvyšnú kávovú usadeninu.

**i** **Poznámka: v držiaku filtra zostane určité malé množstvo vody; jedná sa o normálny jav, súvisiaci s charakteristikami držiaka filtra.**

**i** **Dôležitá poznámka: Pre optimálne výsledky je nutné udržiavať filter (14) čistý. Každodenne ho umývajte vždy po použití.**

## 5.2 S kávovými kapsulami

- **(Obr.9)** - Vyberte filter na mletú kávu (14) pomocou kávovej lyžičky z tlakového držača filtra (12).
- **(Obr.10)** - Zasuňte do tlakového držača filtra (12) adaptér na kapsule (15) tak, aby bola jeho vypuklá časť obrátená smerom nadol.
- **(Obr.11)** - Potom zasuňte do tlakového držača filtra (12) filter na kapsule (16).
- **(Obr.13)** - Zasuňte zospodu tlakový držiak filtra do jednotky na spracovanie kávy (8).
- **(Obr.14)** - Otáčajte držiak filtra zľava doprava, až kým sa nezablokuje. Uvoľnite rukoväť tlakového držača filtra. Automatický systém presunie rukoväť späť mierne doľava. Tento pohyb zaručí optimálne fungovanie tlakového držača filtra.
- **(Obr.16)** - Predohrejte tlakový držiak filtra tak, že prepnete gombík prepínača (17) do polohy "☕"; z tlakového držača filtra začne vytekať voda (táto operácia je nutná len pri prvej káve).
- **(Obr.17)** - Po vypustení 150 cm<sup>3</sup> vody zastavte vypúšťanie tak, že prepnete gombík prepínača (17) do polohy "☕".
- **(Obr.19)** - Odoberte z prístroja tlakový držiak filtra tak, že ním budete otáčať zprava doľava a vylejte zvyšnú vodu.
- **(Obr.12)** - Vložte kapsulu do držača filtra; uistite sa, že papierový okraj kapsule neprečnieva z držača filtra.
- **(Obr.13)** - Zasuňte zospodu tlakový držiak filtra do jednotky na spracovanie kávy (8).
- **(Obr.14)** - Otáčajte držiak filtra zľava doprava, až kým sa nezablokuje.
- Odoberte **1 vopred nahriatu šálku** a umiestnite ju pod držiak filtra; skontrolujte, či je správne uložená pod vypustnými otvormi na kávu.
- **(Obr.16)** - Otočte gombík prepínača (17) do polohy "☕".
- **(Obr.17)** - Po vypustení želaného množstva kávy zastavte jej vypúšťanie tak, že otočíte gombík prepínača (17) do polohy "☕".
- **(Obr.19)** - Po vypustení počkajte pár sekúnd, vyberte držiak filtra a vyhodte použitú kapsulu.

**i** **Dôležitá poznámka: pre optimálne výsledky je nutné udržiavať filter (16) a adaptér (15) čistý. Každodenne ich umývajte vždy po použití.**

## 6 VÝBER TYPU KÁVY - DOPORUČENIA

V zásade je možné použiť akýkoľvek typ kávy, ktorý je bežne dostupný na trhu. Káva je však prírodným produktom a jej chuť sa môže meniť v závislosti od oblasti pôvodu či zmesi; doporučujeme preto vyskúšať niekoľko druhov a zvoliť si tú, ktorá najlepšie vyhovuje vlastným preferenciám.

Pre optimálny výsledok doporučujeme použiť špeciálne zmesi určené pre espresso kávovary. Káva by mala vždy riadne vytekať z tlakového držača filtra, bez odkvapkávania.

Rýchlosť vytekania kávy je možné upraviť tak, že mierne zmeníte dávku kávy vo filtrí a/alebo použijete kávu iného stupňa mletia.

Pre lepší výsledok v šálke ako aj ľahšie čistenie a prípravu doporučuje spoločnosť Saeco používať jednodávkové kávové kapsule so značkou ESE.



**! PRED VYKONANÍM AKEJKOĽVEK OPERÁCIE, SÚVIVIAJES V VYPÚŠŤANÍM PARY ČI HORÚCEJ VODY SKONTROLUJTE, ČI JE PARNÁ DÝZA (PANNARELLO) NASMEROVANÁ NAD ZBERNÚ NÁDOBKU NA VODU.**

## 7 HORÚCA VODA

**! Nebezpečenstvo obarenia! Na začiatku prípravy môže horúca voda prerušovane striekať. Dýza, cez ktorú vyteká, môže dosahovať vysoké teploty: v žiadnom prípade sa jej nedotýkajte rukami.**

- Stlačte vypínač ON/OFF (11) a prepnite ho do polohy "I".
- Počkajte, kým sa nerozsvieti LED kontrolka (20) "pohotovostného stavu"; za týchto okolností je prístroj pripravený na prevádzku.
- **(Obr.21)** - Pod parnú dýzu (Pannarello) umiestnite nádobu alebo hrnček na čaj.
- **(Obr.21)** - Zapnite prepínač (3) tak, že ním budete otáčať proti smeru hodinových ručičiek.
- **(Obr.22)** - Prepnite gombík prepínača (17) do polohy "☕".
- **(Obr.23)** - Po vypustení želaného množstva horúcej vody prepnite gombík prepínača (17) do polohy "☕".
- **(Obr.24)** - Vypnite prepínač (3) tak, že ním budete otáčať v smere pohybu hodinových ručičiek.
- Vyberte nádobu s horúcou vodou.

## 8 PARA / CAPPUCCINO

**⚠ Nebezpečenstvo obarenia! Na začiatku prípravy môže horúca voda prerušovane striekať. Dýza, cez ktorú vyteká, môže dosahovať vysoké teploty: v žiadnom prípade sa jej nedotýkajte rukami.**

- Stlačte vypínač ON/OFF (11) a prepnite ho do polohy "I".
- Počkajte, kým sa LED kontrolka (20) "pohotovostného stavu" nerozsvieti.
- **(Obr.25)** - Prepnite gombík prepínača (17) do polohy "☺"; zhasne LED kontrolka (20).
- Počkajte, kým sa nerozsvieti LED kontrolka (19); za týchto okolností je prístroj pripravený na prípravu kávy.
- **(Obr.26)** - Pod parnú dýzu vložte nádobu.
- **(Obr.26)** - Zapnite nakrátko prepínač (3) tak, aby z parnej dýzy (Pannarello) vytekla zvyšná voda; ojedlho sa začne vypúšťať čistá para.
- **(Obr.27)** - Vypnite prepínač (3) a odoberte nádobu.
- Studeným mliekom naplňte nádobu, v ktorej chcete pripraviť cappuccino, do 1/3 jej objemu.

**i** Pre lepší výsledok používajte studené mlieko

- **(Obr.28)** - Ponorte parnú dýzu do mlieka a zapnite prepínač (3) tak, že ním budete otáčať proti smeru hodinových ručičiek; nádobu s mliekom otáčajte pomalými pohybmi zdola smerom nahor, aby bolo ohrievanie mlieka rovnomerné.

**i** Maximálna doporučená dĺžka prípravy je 60 sekúnd.

- Po ukončení vypnite prepínač (3) tak, že ním budete otáčať v smere pohybu hodinových ručičiek; odoberte šálku so speneným mliekom.
- **(Obr.30)** - Prepnite gombík prepínača (17) do polohy "☹". Ak svietia obe LED kontrolky "☹" a "☺" znamená to, že je teplota prístroja príliš vysoká na prípravu kávy.
- Aby bol stroj prevádzkyschopný, je nutné naplniť okruh ako je uvedené v ods.4.5.

**i** Poznámka: keď LED kontrolka ☹ "pohotovostného stavu" svieti neprerušovaným svetlom, je stroj pripravený na prevádzku.

**i** Dôležitá poznámka: ak sa nedarí pripraviť cappuccino týmto postupom, bude nutné naplniť okruh, ako je popísané v ods. 4.5 a zopakovať následne príslušné operácie.

**i** Rovnaký postup môžete uplatniť aj na zohrievanie iných nápojov.

- Očistite po tejto operácii parnú dýzu navlhčenou utierkou.

## 9 ČISTENIE

Čistenie a údržbu je možné vykonávať len na vychladnutom prístroji odpojenom od elektrickej siete.

- Neponárajte stroj do vody ani jeho súčiastky neumývajte v umývačke riadu.
- Nepoužívajte etylalkohol, rozpúšťadlá a/alebo agresívne chemikálie.
- Nádržku na vodu odporúčame umývať každý deň a následne naplniť čerstvou vodou.
- **(Obr.31-33)** - Každý deň, po zohriatí mlieka, odmontujte vonkajšiu časť Pannarella a umyte ho čerstvou pitnou vodou.
- **(Obr.31-32-33)** - Každý týždeň umyte parnú dýzu. Túto operáciu vykonajte nasledovne:
  - odmontujte vonkajšiu časť Pannarella (na normálne vyčistenie);
  - vyťahnite vrchnú časť Pannarella z parnej dýzy;
  - umyte vrchnú časť Pannarella čerstvou pitnou vodou;
  - umyte parnú dýzu vlhkou utierkou a odstráňte prípadné zvyšky mlieka;
  - vrchnú časť opäť nasuňte na parnú dýzu (uistite sa, či je zasunutá úplne);Znova namontujte vonkajšiu časť Pannarella.
- **(Obr.34)** - Každý deň vyprázdňujte a umývajte odkvapkávací podnos.
- Na čistenie zariadenia používajte mäkkú, vo vode navlhčenú, utierku.
- **(Obr.20)** - Pri čistení tlakového držiaka filtra postupujte nasledovne:
  - **(Obr.9)** - vyťahnite filter, dôkladne ho umyte teplou vodou.
  - vyťahnite adaptér (ak je súčasťou vybavenia) a dôkladne ho umyte teplou vodou.
  - umyte znútra tlakový držiak filtra.
- Prístroj ani jeho príslušenstvo nesušte pomocou mikrovlnnej a/alebo tradičnej rúry.
- **(Obr.35-36)** - Každý týždeň čistite navlhčenou utierkou miesto uloženia príslušenstva, aby boli odstránené prípadné zbytky kávy či iných nečistôt.

**i** Poznámka: neumývajte tlakový držiak filtra v umývačke riadu.

## 10 ODSTRÁNENIE VODNÉHO KAMEŇA

Pri používaní stroja je tvorba vodného kameňa normálna; odstraňovanie vodného kameňa vykonávajúte v 1-2-mesačných intervaloch a/alebo keď si všimnete znížený prietok vody. Používajte výhradne prípravok na odstránenie vodného kameňa Saeco.

**i** V prípade pochybností či viacznačnosti majú byť považované za smerodajné informácie uvedené v návode na použitie a údržbu, a nie pokyny k samostatne zakúpenému príslušenstvu a/alebo spotrebnému materiálu.

**i** Používajte prípravok na odstránenie vodného kameňa Saeco (Obr.B). Bol vyrobený špeciálne na udržiavanie zariadenia a funkcií stroja v najlepšom stave po celú dobu životnosti, ako aj pre zabránenie, pokiaľ je správne používaný, znehodnotenia pripraveného nápoja. Pred spustením cyklu odstránenia vodného kameňa skontrolujte ČI BOL ODOBRANÝ FILTER VODY, ak je použitý.

**!** Nikdy nepite roztok na odstránenie vodného kameňa ani produkty, vypúšťané pred dokončením cyklu. Na odstránenie vodného kameňa v žiadnom prípade nepoužívajte ocot.

- 1 (Obr.13-14) - Zasuňte zospodu držiak filtra do jednotky na spracovanie kávy (8) a otáčajte ním zľava doprava, až kým sa zablokuje.
- 2 (Obr.1B) - Vytiahnite nádržku na vodu a vyprázdňte ju.
- 3 (Obr.2) - Nalejte **POLOVICU** obsahu fľaše koncentrovanej prípravku na odstránenie vodného kameňa Saeco do nádržky s vodou prístroja a doplňte čerstvou pitnou vodou až po hladinu MAX.
- 4 Zapnite prístroj stlačením vypínača ON/OFF (11) a jeho prepnutím do polohy "1".  
(Obr.21) - Odoberte (ako je uvedené v kapitole 7 návodu) z parnej dýzy/horúcej vody 2 šálky (každá približne 150 ml) vody; potom prístroj vypnite vypínačom ON/OFF (11) tak, že ho prepnete do polohy "0".
- 5 Nechajte prípravok na odstránenie vodného kameňa pôsobiť pri vypnutom stroji cca 15-20 minút.
- 6 Stiskom vypínača ON/OFF (11) zapnite stroj.  
(Obr.21) - Odoberte (ako je uvedené v kapitole 7 návodu) z parnej dýzy/horúcej vody 2 šálky (každá približne 150 ml) vody. Potom prístroj vypnite vypínačom ON/OFF (11) a nechajte ho vypnutý 3 minúty.
- 7 Znovu vykonajte operácie, uvedené v **bode 6**, až do kompletného vyprázdnenia nádržky na vodu.
- 8 (Obr.2) - Nádržku prepláchnite čerstvou pitnou vodou a úplne ju naplňte.
- 9 Pod držiak filtra vložte nádobu.

10 Stiskom vypínača ON/OFF (11) zapnite stroj; prepnite gombík prepínača (17) do polohy "☕" a držiakom filtra vypustíte celý obsah nádržky. Pre zastavenie vypúšťania prepnite gombík prepínača (17) do polohy "0".

11 (Obr.2) - Naplňte opätovne nádržku čerstvou vodou.

(Obr.21) - Pod parnú dýzu (Pannarello) vložte objemnú nádobu. Otvorte výpustný kohútik vody (3) tak, že ním budete otáčať proti smeru hodinových ručičiek.

(Obr.22) - Prepnite gombík prepínača (17) do polohy "☕" a vypustíte cez parnú dýzu/horúcej vody všetku vodu z nádržky.

12 (Obr.23) - Po vypustení vody zastavte vypúšťanie tak, že prepnete gombík prepínača (17) do polohy "0".

(Obr.24) - Zatvorte výpustný kohútik vody (3) tak, že ním budete otáčať v smere pohybu hodinových ručičiek.

13 Zopakujte znovu operácie, uvedené v **bode (8)** pre celkom 4 nádržky.

14 (Obr.19) - Odoberte z jednotky držiak filtra tak, že ním budete otáčať zprava doľava a opláchnite ho čerstvou pitnou vodou.

Cykus odstránenia vodného kameňa je tak ukončený.

(Obr.2) - Naplňte opätovne nádržku čerstvou vodou. V prípade potreby naplňte okruh, ako je uvedené v ods. 4.5.

**i** Roztok na odstránenie vodného kameňa je potrebné zlikvidovať podľa pokynov výrobcu a / alebo podľa noriem platných v krajine použitia.

## 11 LIKVIDÁCIA

- Nepoužívané zariadenia vyradte z prevádzky.
- Odpojte zástrčku zo zásuvky a odrežte elektrickú šnúru
- Na konci životnosti zariadenie prevezte na vhodné zberné miesto likvidácie.

Tento výrobok vyhovuje smernici Európskej únie 2002/96/ES.



Symbol  na výrobku alebo jeho obale označuje, že tento výrobok sa nesmie likvidovať ako odpad z domácnosti. Namiesto toho sa musí previezť na príslušné zberné miesto určené na likvidáciu elektrických a elektronických zariadení. Tým, že sa ubezpečíte o tom, že výrobok bol správne zlikvidovaný, prispievate k zamedzeniu negatívnych dôsledkov na životné prostredie a ľudské zdravie, ktoré by inak mohli nastať nevhodnou likvidáciou tohto výrobku. Podrobnejšie informácie o recyklovaní tohto výrobku získate, keď sa obrátite na miestny mestský úrad, na spalovňu odpadu z domácnosti alebo na predajňu, kde ste výrobok zakúpili.

Porucha	Možné príčiny	Nápravy
Prístroj sa nezapne.	Stroj nie je zapojený do elektrickej siete.	Zapojte prístroj do elektrickej siete.
Čerpadlo je veľmi hlučné.	Chýba voda v nádržke.	Doplňte vodou (ods.4.4).
Káva je príliš studená.	LED kontrolka (20) "pohotovostného stavu" zhasla pri prepínaní gombíka prepínača (17) do polohy "☕".	Počkajte, kým sa LED kontrolka (20) nerozsvieti.
	Nezasunutý držiak filtra na predohrev (kap. 5).	Predohrejte držiak filtra.
	Studené šálky.	Predohrejte šálky horúcou vodou.
Netvorí sa mliečna pena.	Nevhodné mlieko: sušené mlieko, nízko-tučné mlieko.	Používajte plnotučné mlieko.
Nedarí sa pripraviť cappuccino.	Špinavé Pannarello.	Očistite Pannarello podľa pokynov uvedených v Kap.9.
	V ohrievači už nie je para.	Naplňte okruh (ods. 4.5) a zopakujte operácie uvedené v Kap.8.
Káva vyteká príliš rýchlo, nie je krémová.	Príliš malé množstvo kávy v držiaku filtra.	Pridajte kávu (kap. 5).
	Príliš hrubé mletie.	Použite inú zmes (kap.6).
	Vyrchaná či nevhodná káva.	Použite inú zmes (kap.6).
	Stará či nevhodná kapsula.	Použite novú kapsulu.
	Chýba niektorá zo súčiastok držiaka filtra.	Skontrolujte, či sú všetky súčiastky prítomné a správne nainštalované.
Káva nevyteká alebo vyteká len po kvapkách.	Nedostatok vody.	Doplňte vodou (ods.4.4).
	Príliš jemné mletie.	Použite inú zmes (kap.6).
	Preťačená káva v držiaku filtra.	Uvoľnite mletú kávu.
	Príliš veľké množstvo kávy v držiaku filtra.	Zredukujte množstvo kávy v držiaku filtra.
	Zapnutý prepínač (3).	Vypnite prepínač (3).
	Zavápnenny prístroj.	Odstráňte vodný kameň zo stroja (kap.10).
Káva preteká cez okraj.	Zanesený filter v držiaku filtra.	Očistite filter (kap.9).
	Nevhodná kapsula.	Použite inú kapsulu.
	Držiak filtra nesprávne zasunutý do jednotky na spracovanie kávy.	Zasuňte správne držiak filtra (kap.5).
Káva preteká cez okraj.	Horný okraj držiaka filtra je špinavý.	Očistite okraj držiaka filtra.
	Nesprávne vložená kapsula.	Vložte správne kapsulu tak, aby neprečnievala z držiaka filtra.
	Príliš veľké množstvo kávy v držiaku filtra.	Zredukujte pomocou odmerky množstvo kávy v držiaku filtra.

**Pre poruchy, ktoré nie sú uvedené v tejto tabuľke, alebo v prípade, že odporúčané riešenie nie je dostatočné, sa obráťte na technický servis.**

## 1 ЗАГАЛЬНІ ПОЛОЖЕННЯ

Кавомашина призначена для приготування 1 або 2 філіжанок кави еспресо і обладнана поворотною трубкою для видачі пари та гарячої води. Кнопки панелі управління на передній частині пристрою позначено зрозумілими символами.

Машина сконструйована для побутового використання і не призначена для безперервної роботи в якості професійного обладнання.



**Увага! Виробник не бере на себе відповідальності за можливі пошкодження у разі:**

- **неправильного використання та використання не за призначенням;**
- **ремонтів, виконаних не в авторизованих сервісних центрах;**
- **втручання в цілісність шнура живлення;**
- **втручання в цілісність будь-яких складових частин машини;**
- **використання неоригінальних запчастин і приладдя;**
- **невидалення накипу та зберігання в приміщеннях з температурою нижче 0°C.**

У цих випадках гарантія втрачає дію.

### 1.1 Умовні позначення



Трикутником зі знаком оклику позначені усі вказівки, важливі для безпеки користувача. Щоб уникнути серйозних травм, строго дотримуйтеся таких вказівок!

Посилання на ілюстрації, частини пристрою або елементи управління тощо позначено цифрами або літерами; в цьому випадку слід звернутись до ілюстрації.



Цей символ означає особливо важливу інформацію, яку слід враховувати для найбільш правильного використання машини.

Ілюстрації, що відповідають тексту, знаходяться на перших сторінках інструкції. Під час ознайомлення з інструкцією з експлуатації, звертайтеся до цих ілюстрацій

### 1.2 Користування цією інструкцією

Зберігайте цю інструкцію з експлуатації в надійному місці та докладайте до кавомашини кожного разу, коли нею має користуватися інша особа.

За додатковою інформацією або у випадку виникнення проблем звертайтеся до авторизованих сервісних центрів.

## 2 ТЕХНІЧНІ ХАРАКТЕРИСТИКИ

Виробник зберігає за собою право змінювати технічні характеристики виробу.

Номінальна напруга - номінальна потужність - живлення	Див. паспортну табличку на апараті
Матеріал корпусу	Пластик
Розміри (д х в х г) (мм)	210 x 300 x 280
Маса	3,9 кг
Панель управління	На передній частині
Тримач фільтра	Герметичний
Насадка Pannarello	Спеціально для капучино
Водяний бачок	1,25 л - Знімний
Тиск помпи	15 бар
Запобіжні пристрої	Плавкий запобіжник

## 3 НОРМИ БЕЗПЕКИ



**На деталі під струмом ніколи не повинна потрапляти вода: небезпека короткого замикання! Перегріта пара та гаряча вода можуть спричинити опіки! Ніколи не спрямовуйте струмінь пари або кип'ятку на частини тіла; торкайтеся до трубки видачі пари й кип'ятку обережно: небезпека опіку!**

### Призначення

Ця кавомашина призначена виключно для побутового використання. Через ризики, які з цим пов'язані, забороняється вносити технічні зміни та використовувати її будь-яким недозволеним чином! Апарат не призначений для використання особами (у тому числі дітьми) з обмеженими фізичними, психічними або сенсорними можливостями, і (або) недостатньо обізнаними, окрім випадків, коли вони знаходяться під наглядом особи, відповідальної за їх безпеку, або отримали від неї інструктаж з користування апаратом.

### Електроживлення

Підключайте кавомашину лише до відповідної електричної розетки. Напруга має відповідати зазначеній на пас-



портній таблиці апарата.

### Шнур живлення

У жодному випадку не використовуйте кавомашину, якщо шнур живлення має дефект. Якщо шнур живлення пошкоджений, належить замінити його, звернувшись до виробника або в його сервісний центр. Протягуйте шнур живлення так, щоб він не торкався гострих кутів і кромок, дуже гарячих предметів, оберігайте його від масел.

Не пересувайте і не тягніть кавомашину, тримаючи за шнур. Не виймайте вилку, тягнучи за шнур, і не торкайтеся її мокрими руками.

Не допускайте вільного звисання шнура живлення зі столів або шаф.

### Захист інших людей

Наглядайте за дітьми, щоб вони не бавилися з апаратом. Діти не усвідомлюють небезпеки, пов'язаної з електропробовими приладами. Не залишайте в досяжному для дітей місці матеріали, що використовувалися для пакування машини.

### Небезпека опіків

Не спрямовуйте на себе і (або) інших струмінь перегрітої пари і (або) кип'ятку. Завжди користуйтеся відповідними ручками або рукоятками.

Ніколи не виймайте герметичний тримач фільтра під час приготування кави. В процесі нагріву заварного пристрою можуть віділятися краплі гарячої води.

Не готуйте каву коли машина перегріта, тобто якщо світлодіоди "☺" та "☹" горять одночасно.

### Розміщення

Розташуйте кавомашину у надійному місці, де ніхто не зможе перекинути її або травмуватися нею.

Можливий витік гарячої води чи перегрітої пари: **небезпека опіку!**

Не тримайте машину при температурі нижче 0°C; існує небезпека пошкодження машини морозом.

Не використовуйте кавомашину просто неба.

Не ставте машину на дуже гарячі поверхні та поблизу відкритого полум'я, щоб уникнути розплавлення чи іншого пошкодження корпусу.

### Чищення

Перш ніж чистити машину, необхідно вимкнути її кнопкою увімкнення/вимкнення (ON/OFF) і потім вийняти вилку з електричної розетки. Крім того, дочекайтеся, поки машина охолоне.

Ніколи не занурюйте машину у воду!

Категорично забороняється втручатися в цілісність внутрішніх механізмів машини.

Не використовуйте для харчових потреб воду, що залишалася в бачку декілька днів; помийте бачок і наповніть його свіжою питною водою.

### Умови експлуатації та догляду

Для правильної роботи кавомашини рекомендуються наступні умови:

- виберіть горизонтальну поверхню для розміщення;
- виберіть достатньо освітлене і чисте місце, в якому легко дістатися до електричної розетки;
- забезпечте мінімальну відстань від стінок машини, як показано на малюнку (Мал.А).

### Зберігання машини

Якщо машина не використовується протягом довгого часу, відключіть її та вийміть вилку з розетки. Зберігайте її в сухому та недосяжному для дітей місці. Забезпечте захист від пилу та бруду.

### Ремонт і технічне обслуговування

В разі поломок, несправностей або підозри на несправність після падіння негайно виймайте вилку з розетки. Ніколи не запускайте несправну машину. Технічне обслуговування та ремонт можна виконувати лише в авторизованих сервісних центрах. В разі втручання, здійснених не за усіма правилами, виробник знімає з себе будь-яку відповідальність за можливі пошкодження.

### Протипожежні заходи

В разі пожежі користуйтеся вуглекислотними вогнегасниками (CO<sub>2</sub>). Не користуйтеся рідинними або сухими вогнегасниками.

## Перелік компонентів машини (Стор.2)

- 1 Панель управління
- 2 Кришка водяного бачка
- 3 Перемикач «кип'яток/пара»
- 4 Відсік для приладдя
- 5 Водяний бачок
- 6 Підставка для чашок
- 7 Лоток для збору води + решітка
- 8 Заварний пристрій
- 9 Парова трубка (насадка Pannarello)
- 10 Шнур живлення
- 11 Вимикач ON/OFF
- 12 Герметичний тримач фільтра
- 13 Мірка для меленої кави
- 14 Фільтр для меленої кави  
(один для приготування 1 чи 2 порцій)
- 15 Адаптор для фільтра кави в чалдах
- 16 Фільтр для кави в чалдах
- 17 Ручка вибору
- 18 Світлодіод "машина увімкнена"
- 19 Світлодіод "пара готова"
- 20 Світлодіод кава/вода - "машина готова"

## 4 ВСТАНОВЛЕННЯ

Для власної безпеки й безпеки інших людей **скрупульозно дотримуйтеся вказівок «Норм безпеки», наведених в главі 3.**

### 4.1 Пакування

Заводська упаковка спроектована та вироблена для захисту машини під час перевезення. Радимо зберегти її для можливого транспортування в майбутньому.

### 4.2 Рекомендації зі встановлення

Під час встановлення машини дотримуйтеся наступних правил безпеки:

- розташуйте машину в безпечному місці;
- впевніться, що діти не матимуть змоги бавитися з машиною;
- не допускайте встановлення машини на дуже гарячих поверхнях або поблизу відкритого полум'я.

Зараз машина готова до підключення до електричної мережі.

**i** **Примітка:** перед першим використанням та/чи після довгого простою рекомендується промивати компоненти машини.

## 4.3 Підключення машини

**⚠** Електричний струм може бути небезпечним! Тому завжди чітко дотримуйтеся правил безпеки. Ніколи не використовуйте пошкоджений шнур! Пошкоджені шнури та вилки необхідно негайно замінити в авторизованому сервісному центрі.

Робоча напруга пристрою встановлена на заводі. Перевірте відповідність напруги в мережі тій, що вказана на паспортній табличці, яка знаходиться на основі приладу.

- Перед підключенням до електричної мережі перевірте, щоб вимикач ON/OFF (11) був в положенні "0".
- Вставте вилку в настінну розетку мережі відповідної напруги.

## 4.4 Водяний бачок

- (Мал.1А) - Підніміть кришку бачка для води (2).
- (Мал.1В) - Вийміть водяний бачок (5).
- (Мал.2) - Промийте його та наповніть свіжою питною водою не переповнюючи.

**⚠** Заливайте в бачок завжди лише свіжу негазовану воду. Гаряча вода, а також інші рідини, можуть пошкодити бачок. Не використовуйте машину без води: переконайтеся, що в бачку знаходиться її достатня кількість.

- (Мал.3А) - Вставте бачок, контролюючи, щоб він правильно сів у гніздо, та закрийте кришку (2).

**⚠** Після наповнення бачка водою, встановіть його в машині. Необхідно переконатися в тому, що бачок вставлений в машині належним чином, для цього акуратно натисніть на нього до упору, щоб уникнути витоку води знизу (ПРИ ЦЬОМУ КОНТРОЛЬНА РИСКА, НАВЕДЕНА НА РИС. ЗВ, МАЄ БУТИ ПОВНІСТЮ ВИДИМОЮ).

## 4.5 Заправка системи

Спочатку, після випуску пари або по закінченні води в бачку, потрібно заправити систему машини.

- Натисніть вимикач ON/OFF (11), встановивши його в положенні "I"; світлодіод (18) загориться, вказуючи на те, що машину включено.
- (Мал.4) - Підставте ємність під парову трубку (насадку Pannarello).
- Проверніть ручку (3) "гаряча вода/пара" проти годинникової стрілки.
- (Мал.5) - Поверніть ручку вибору (17) в положення "☕".

- Дочекайтесь поки з парової трубки (насадки Pannarello) вийде рівномірний струмінь води.
- **(Мал.5)** - Поверніть ручку вибору (17) в положення "☕".
- Проверніть ручку (3) "гаряча вода/пара" за годинниковою стрілкою. Заберіть ємність.

#### 4.6 Операції перед першим використанням або після тривалого невикористання.

Ця проста операція забезпечить оптимальну подачу і повинна виконуватись:

- при першому запуску;
- якщо машина залишалася без використання тривалий час (більш ніж 2 тижні).

**i** Воду, що витекла, належить вилити у каналізацію, тому що її не можна використовувати для споживання. Якщо під час циклу ємність заповнюється, зупиніть випуск та спорожніть її перш ніж продовжити операцію.

- **(Мал.2)** - Сполосніть бачок і наповніть його свіжою питною водою.
- **(Мал.4)** - Підставте ємність під парову трубку (насадку Pannarello). Проверніть кран (3) проти годинникової стрілки.
- **(Мал.5)** - Поверніть ручку вибору (17) в положення "☕".
- Випустіть весь вміст бачку для води через трубку пара/гаряча вода (насадка Pannarello); щоб завершити випуск поверніть ручку вибору (17) в положення "☕" та закрийте кран (3), повернувши його за годинниковою стрілкою.
- **(Мал.2)** - Наповніть бачок свіжою питною водою.
- **(Мал.13-14)** - Вставте знизу тримач фільтра в заварний пристрій (8) та проверніть його зліва направо до блокування.
- **(Мал.15)** - Підставте відповідну ємність під тримач фільтра.
- **(Мал.16)** - Поверніть ручку вибору (17) в положення "☕" та випустіть всю воду, яка знаходиться в бачку.
- **(Мал.17)** - Коли вода закінчиться, зупиніть подачу, повернувши ручку вибору (17) в положення "☕".
- Знову заповніть бачок та дочекайтесь, доки загориться світлодіод "машина готова" (20).
- **(Мал.19)** - Зніміть тримач фільтра, повернувши справа наліво, і сполосніть його свіжою питною водою.

Тепер машина готова; більш детальну інформацію з використання машини для отримання кави та пари звертайтеся до відповідних глав.

## 5 ПРИГОТУВАННЯ КАВИ

**⚠** Увага! Під час приготування кави заборонено виймати герметичний тримач фільтра, повертаючи його за годинниковою стрілкою. Небезпека опіків

- Під час цієї операції світлодіод (20) "машина готова" може загоратись та гаснути; така робота вважається нормальною і не свідчить про відхилення від норми.
- Перед використанням переконайтесь, що ручку гаряча вода/пара (3) закрито, а в бачку машини знаходиться достатня кількість води.
- Натисніть вимикач ON/OFF (11), встановивши його в положення "I".
- Почекайте доки світлодіод "машина готова" (20) загориться; тепер машина готова для приготування кави.

**i** Приладдя для приготування кави знаходяться у відсіку, спеціально розробленому для полегшення та прискорення цих операцій. Щоб дістати мірку для меленої кави та/чи необхідні фільтри, підніміть кришку (2) (Мал.35 та Мал.36).

### 5.1 Приготування меленої кави

- **(Мал.7)** - Вставте фільтр (14) в герметичний тримач фільтра(12); при першому використанні фільтр вже вставлено.
- **(Мал.13)** - Вставте знизу тримач фільтра в заварний пристрій (8).
- **(мал.14)** - Проверніть тримач фільтра зліва направо до блокування. Відпустіть ручку герметичного тримача фільтра, вона переміститься трохи ліворуч. Це переміщення гарантує бездоганну роботу фільтра.
- **(Мал.16)** - Підігрійте герметичний тримач фільтра, встановивши ручку вибору (17) в положення "☕"; почнеться подача води з герметичного тримача фільтра (ця операція необхідна тільки для приготування першої порції).
- **(Мал.17)** -Після випуску 150 мл води поверніть ручку вибору (17) в положення "☕", щоб зупинити подачу.
- **(Мал.19)** - Зніміть тримач фільтра, повернувши його справа наліво, та злийте воду, що залишилась. При використанні спеціального фільтра (14), що поставляється з машиною, нема необхідності змінювати фільтр, щоб приготувати одну чи дві порції кави.
- **(Мал.35)** - Витягніть мірку з машини.
- **(Мал.8)** - Насипте 1-1,5 мірки кави для приготування однієї порції або 2 мірки для подвійної; очистіть край тримача фільтра від залишків кави.
- **(Мал.13)** - Вставте знизу тримач фільтра (12) в заварний пристрій (8).

- (Мал.14) - Проверніть тримач фільтра зліва направо до блокування.
- (Мал.15) - Візьміть **1 чи 2 підігріті філіжанки** та розташуйте їх під герметичним тримачем фільтра; переконайтесь, що вони знаходяться безпосередньо під отворами, з яких подається кава.
- (Мал.14) - Поверніть ручку вибору (17) в положення "☕".
- Після отримання бажаної кількості кави поверніть ручку вибору (17) в положення "0", щоб зупинити подачу кави. Після завершення видачі почекайте трохи та приберіть філіжанки з кавою. (Мал.18).
- (Мал.19) - Витягніть герметичний тримач фільтра та очистіть його від залишків кави.

**i** Примітка: в тримачі фільтра залишається деяка кількість води; це нормально і залежить від характеристик тримача фільтра.

**i** Важлива примітка: фільтр (14) необхідно тримати в чистоті, щоб гарантувати відмінний результат. Щоденно мийте після використання.

## 5.2 Приготування кави в чалдах

- (Мал.9) - За допомогою чайної ложки витягніть фільтр для меленої кави (14) з герметичного тримача фільтра (12).
- (Мал.10) - Вставте в герметичний тримач фільтра (12) адаптор для чалдів (15) випуклим боком донизу.
- (Мал.11) - Потім вставте фільтр для чалдів (16) в герметичний тримач фільтра (12).
- (Мал.13) - Вставте знизу герметичний тримач фільтра в заварний пристрій (8).
- (Мал.14) - Проверніть тримач фільтра зліва направо до блокування. Відпустіть ручку герметичного тримача фільтра. Автоматична система поверне ручку трохи ліворуч. Це переміщення гарантує бездоганну роботу герметичного тримача фільтра.
- (Мал.16) - Підігрійте герметичний тримач фільтра, встановивши ручку вибору (17) в положення "☕"; почнеться подача води з герметичного тримача фільтра (ця операція необхідна тільки для приготування першої порції).
- (Мал.17) - Після випуску 150 мл води поверніть ручку вибору (17) в положення "0", щоб зупинити подачу.
- (Мал.19) - Зніміть герметичний тримач фільтра, повернувши його справа наліво, та злийте воду, що залишилась.
- (Мал.12) - Вставте чалд в тримач фільтра і перевірте, щоб він не виступав за краї тримача фільтра.

- (Мал.13) - Вставте знизу герметичний тримач фільтра в заварний пристрій (8).
- (Мал.14) - Проверніть тримач фільтра зліва направо до блокування.
- Візьміть **1 розігріту філіжанку** та розташуйте її під тримачем фільтра; переконайтесь, що вона знаходиться безпосередньо під отворами, з яких подається кава.
- (Мал.16) - Поверніть ручку вибору (17) в положення "☕".
- (Мал.17) - Після отримання бажаної кількості кави поверніть ручку вибору (17) в положення "0", щоб зупинити подачу кави; заберіть філіжанку з кавою.
- (Мал.19) - Після завершення видачі почекайте трохи, витягніть тримач фільтра та викиньте використаний чалд.

**i** Важлива примітка: фільтр (16) та адаптор (15) необхідно тримати в чистоті, щоб гарантувати відмінний результат. Щоденно мийте після використання.

## 6 ВИБІР ТИПУ КАВИ - ПОРАДИ

В принципі, можна використовувати всі типи кави, які є в продажу. Однак кава є натуральним продуктом і його смак змінюється залежно від походження та складу; тому краще спробувати різні типи з метою знайти саме той, який найбільш відповідає особистому смаку.

В будь-якому разі, щоб отримати найкращий результат рекомендується використовувати суміші, які приготовано спеціально для машин еспресо. Кава повинна безперервно подаватися з герметичного тримача фільтра, не крапаючи.

Швидкість подачі кави можна регулювати злегка змінюючи дозу кави в фільтрі та/або використовуючи каву з різними ступенями помелу.

Для отримання найкращого результату та полегшення очищення і приготування, компанія Saeco радить використовувати каву в чалдах на одну порцію, позначених маркуванням ESE.



 **ПЕРЕД ВИКОНАННЯМ БУДЬ-ЯКОЇ ОПЕРАЦІЇ, ПОВ'ЯЗАНОЇ З ОТРИМАННЯМ ПАРИ АБО ГАРЯЧОЇ ВОДИ, ПЕРЕВІРТЕ, ЩОБ ПАРОВА ТРУБКА (НАСАДКА PANNARELLO) БУЛА НАПРАВЛЕНА НА ЛОТОК ДЛЯ ЗБОРУ ВОДИ.**

## 7 КИП'ЯТОК

 **Небезпека опіку! На початку видачі можуть з'являтися невеликі бризки гарячої води. Парова трубка може мати високу температуру: не торкайтеся до неї руками.**

- Натисніть вимикач ON/OFF (11), встановивши його в положення "I".
- Почекайте доки світлодіод "машина готова" (20) загориться; тепер машина готова.
- **(Мал.21)** - Підставте ємність чи стакан для чаю під парову трубку (насадку Pannarello).
- **(Мал.21)** - Проверніть ручку (3) проти годинникової стрілки.
- **(Мал.22)** - Поверніть ручку вибору (17) в положення "☕".
- **(Мал.23)** - Після отримання бажанної кількості води, поверніть ручку вибору (17) в положення "0".
- **(Мал.24)** - Проверніть ручку (3) за годинниковою стрілкою.
- Заберіть ємність з гарячою водою.

## 8 ВИДАЧА ПАРИ/КАПУЧИНО

 **Небезпека опіку! На початку видачі можуть з'являтися невеликі бризки гарячої води. Парова трубка може мати високу температуру: не торкайтеся до неї руками.**

- Натисніть вимикач ON/OFF (11), встановивши його в положення "I".
- Почекайте доки світлодіод (20) "машина готова" загориться.
- **(Мал.25)** - Поверніть ручку вибору (17) в положення "☕"; світлодіод (20) згасне.
- Почекайте доки світлодіод (19) загориться; тепер машина готова для приготування пари.
- **(Мал.26)** - Підставте ємність під парову трубку.
- **(Мал.26)** - Відкрийте ручку (3) на кілька секунд, щоб випустити воду, що залишилась в паровій трубці (насадці Pannarello); невдовзі почнеться подача чистої пари.
- **(Мал.27)** - Закрийте кран (3) та заберіть ємність.
- Заповніть холодним молоком на 1/3 ємність, якою бажаєте скористатися для приготування капучино.

 **Для отримання найкращого результату використовуйте холодне молоко.**

- **(Мал.28)** - Опустіть парову трубку в молоко та поверніть ручку (3) проти годинникової стрілки; повільно повертайте ємність з молоком знизу вгору для забезпечення рівномірного нагріву.

 **Рекомендується подача пари протягом максимум 60 секунд.**

- По закінченні поверніть ручку (3) за годинниковою стрілкою; заберіть чашку зі збитим молоком.
- **(Мал.30)** - Поверніть ручку вибору (17) в положення "0". Якщо обидва світлодіоди "☕" та "☞" горять, машина має температуру, надто високу для приготування кави.
- Заповніть систему, як вказано в розд. 4.5, для відновлення роботоздатності машини.

 **Примітка: машина знаходиться в робочому стані, якщо світлодіод ☕ "машина готова" безперервно горить.**

 **Примітка: якщо не вдається приготувати капучино, як вказано вище, слід заповнити систему, як вказано в розд. 4.5 та повторити операції.**

 **Таким же чином можна підігрівати інші напої.**

- Після цієї операції очистіть парову трубку м'якою вологою тканиною.

## 9 ЧИЩЕННЯ

Операції з догляду й чищення можна виконувати, лише коли машина холодна та від'єднана від електричної мережі.

- Не занурюйте машину у воду і не мийте її компоненти в посудомийній машині.
- Не використовуйте етиловий спирт, розчинники та/або агресивні хімічні речовини.
- Рекомендується щоденно очищати водяний бачок та наповнювати його свіжою водою.
- **(Мал.31-33)** - Щоденно, після підігрівання молока, знімайте зовнішню частину насадки Pannarello і мийте її у свіжій питній воді.
- **(Мал.31-32-33)** - Щотижня необхідно чистити парову трубку. Для виконання цієї операції необхідно:
  - зняти зовнішню частину Pannarello (як для регулярного очищення);
  - згвинтити верхню частину Pannarello з парової трубки;

- помити верхню частину Pannarello свіжою питною водою;
- протерти парову трубку вологою тканиною і видалити можливі залишки молока;
- встановити верхню частину на парову трубку (і переконатися, що вона повністю з'єдналася);
- поставити зовнішню частину Pannarello на місце.
- **(Мал.34)** - Щоденно спорожняйте та мийте лоток для крапель.
- Для очищення апарату використовуйте м'яку тканину, зволожену водою.
- **(Мал.20)** - Для очищення герметичного тримача фільтра виконайте наступні операції:
  - **(Мал.9)** - витягніть фільтр, ретельно промийте його гарячою водою.
  - витягніть адаптор (якщо є), ретельно промийте його гарячою водою.
  - вимийте внутрішню поверхню герметичного тримача фільтра.
- Не сушіть машину і (або) її складові частини в мікрохвильовій і (або) звичайній печі.
- **(Мал.35-36)** - Щотижня очищуйте відсік для приладдя за допомогою вологої серветки, щоб видалити можливі залишки кави або пилу.

**i** **Примітка: не мийте герметичний тримач фільтра в посудомийній машині.**

## 10 ЗНЯТТЯ НАКИПУ

Під час використання приладу утворюється накип; зняття накипу необхідно виконувати кожні 1-2 місяця, або коли почне спостерігатися зменшення витрати води. Користуйтеся лише засобом для зняття накипу виробництва компанії Saeco.

**i** **В разі виникнення розбіжностей дотримуватися належить вказівок цієї інструкції з експлуатації та догляду, а не наведених на приладді і (або) витратних матеріалах, придбаних окремо.**

**i** **Користуйтеся засобом для зняття накипу виробництва компанії Saeco (Мал.В). Його склад було спеціально підібрано для найкращого підтримання продуктивності й працездатності машини протягом усього її строка служби, а також для уникнення, за умов правильного використання, будь-якого погіршення якості отримуваних напоїв. Перед початком циклу зняття накипу переконайтеся, що ВОДЯНИЙ ФІЛЬТР БУЛО ЗНЯТО, якщо використовується.**

**! Не пийте ані розчин для зняття накипу, ані те, що виливається з машини до завершення циклу. У жодному разі не використовуйте для зняття накипу оцет.**

- 1 **(Мал.13-14)** - Вставте низу тримач фільтра в заварний пристрій (8) та поверніть його зліва направо до блокування.
- 2 **(Мал.1В)** - Вийміть та спорожніть водяний бачок.
- 3 **(Мал.2)** - Вилийте **ПОЛОВИНУ** пляшки концентрованого засобу для зняття накипу виробництва Saeco у водяний бачок апарату і наповніть бачок свіжою питною водою до рівня «MAX».
- 4 Включіть машину вимикачем ON/OFF (11), встановивши його в положення "I".
 

**(Мал.21)** - Випустіть (як вказано в главі 7 інструкції) з трубки пара/гаряча вода 2 чашки води (близько 150 мл кожна); після цього вимкніть машину за допомогою вимикача ON/OFF (11), встановивши його в положення "0".
- 5 Залиште засіб для видалення накипу на приблизно 15-20 хвилин у вимкнутій машині.
- 6 Включіть машину вимикачем ON/OFF (11).
 

**(Мал.21)** - Випустіть (як вказано в главі 7 інструкції) з трубки пара/гаряча вода 2 чашки води (близько 150 мл кожна). Після цього вимкніть машину за допомогою вимикача ON/OFF (11) та залиште вимкненою на 3 хвилини.
- 7 Повторіть операції, вказані в **пункті 6** до повного опорожнення водяного бачка.
- 8 **(Мал.2)** - Сполосніть бачок свіжою питною водою і знову наповніть його.
- 9 Підставте ємність під тримач фільтра.
- 10 Включіть машину вимикачем ON/OFF (11), встановіть ручку вибору (17) в положення "☕" і через тримач фільтра випустіть увесь вміст бачку. Для зупинки подачі поверніть ручку вибору (17) в положення "0".
- 11 **(Мал.2)** - Наповніть бачок свіжою питною водою.
 

**(Мал.21)** - Підставте містку ємність під парову трубку (насадку Pannarello). Проверніть кран подачі води (3) проти годинникової стрілки.

**(Мал.22)** - Поверніть ручку вибору (17) в положення "☕" та випустіть весь вміст бачку через трубку пара/гаряча вода.
- 12 **(Мал.23)** - По закінченні випуску води, поверніть ручку вибору (17) в положення "0", щоб зупинити подачу.
 

**(Мал.24)** - Закрийте кран подачі води (3) за годинниковою стрілкою.
- 13 Повторюйте операції з **пункту (8)** 4 рази.
- 14 **(Мал.19)** - Зніміть тримач фільтра, провернувши справа наліво, і сполосніть його свіжою питною водою.

Цикл зняття накипу завершено.

**(Мал.2)** - Наповніть бачок свіжою питною водою. В разі необхідності заповніть систему, як вказано в розд. 4.5.

**i** Розчин для зняття накипу належить утилізувати відповідно до вказівок виробника і (або) норм, діючих у країні використання.

## 11 УТИЛІЗАЦІЯ

- Прилади, що більш не використовуються, виводьте з експлуатації.
- Вийміть вилку з розетки й відріжте електричний шнур.
- Після закінчення його строку служби доставте прилад на відповідне підприємство зі збору відходів.

Цей вироб відповідає вимогам Директиви ЄС 2002/96/ЄС.



Знак  на виробі або його упаковці вказує на те, що цей вироб не можна вважати побутовими відходами. Замість цього його належить здати в відповідний прийомний пункт відходів для переробки електричного та електронного обладнання.

Забезпечивши правильну утилізацію цього виробу, Ви допоможете запобігти можливим негативним наслідкам для довкілля й здоров'я людей, що інакше могли б бути спричинені неналежним поводженням з цим виробом як з відходами. За більш детальною інформацією щодо утилізації цього виробу звертайтеся в місцеві органи влади, місцеву службу утилізації побутових відходів або торгову точку, де Ви придбали цей вироб.

Несправність	Можливі причини	Спосіб усунення
Машина не вмикається.	Машина не підключена до електричної мережі.	Підключіть машину до електричної мережі.
Помпа надто гучна.	Відсутність води в бачку	Долийте води (розд. 4.4).
Кава надто холодна.	Світлодіод (20) "машина готова" був виключений коли ручку вибору (17) було встановлено в положення "☕".	Почекайте доки світлодіод (20) загориться.
	Тримач фільтра не вставлено для розігріву (гл. 5).	Розігрійте тримач фільтра.
Не утворюється піна молока.	Філіжанки холодні.	Підігрійте філіжанки гарячою водою.
	Непридатне молоко: в порошку, знежирене.	Використовуйте незбиране молоко.
Неможливо приготувати капучино.	Забруднилась насадка Pannarello.	Очистіть насадку Pannarello, як вказано в гл. 9.
	В бойлері відсутній пар.	Заправте систему (розд. 4.5) та повторіть операції, описані в гл. 8.
Кава не достатньо густа, витікає надто швидко.	Надто мало кави в тримачі фільтра.	Додайте каву (гл. 5).
	Надто грубий помел.	Використовуйте іншу суміш (гл. 6).
	Кава стара чи непридатна.	Використовуйте іншу суміш (гл. 6).
	Чалд старий чи непридатний.	Замініть використаний чалд.
	Не вистачає деталі в тримачі фільтра.	Перевірте чи всі компоненти присутні та правильно встановлені.
Кава не витікає або тільки крапає.	Відсутність води.	Долийте води (розд. 4.4).
	Надто дрібний помел.	Використовуйте іншу суміш (гл. 6).
	Злежана кава в тримачі фільтра.	Струсіть мелену каву.
	Багато кави в тримачі фільтра.	Зменшіть кількість кави в тримачі фільтра.
	Ручка (3) відкрита.	Закрийте ручку (3).
	Машина забруднена накипом.	Зніміть накип в машин (гл. 10).
	Засмітився фільтр у тримачі фільтра.	Очистіть фільтр (гл. 9).
	Непридатний чалд.	Замініть тип чалда.
Кава виливається через край.	Тримач фільтра неправильно вставлено в заварний пристрій.	Правильно вставте тримач фільтра (гл. 5).
	Верхній край тримача фільтра забруднений.	Очистіть край тримача фільтра.
	Чалд вставлено неправильно.	Вставте чалд таким чином, щоб він не виступав за края тримача фільтра.
	Багато кави в тримачі фільтра.	Зменшіть кількість кави в тримачі фільтра за допомогою мірки.

**З приводу несправностей, не розглянутих в цій таблиці, або якщо запропоновані способи усунення не вирішують проблему, звертайтеся в сервісний центр.**



Ruled lines for writing.

## 1 SPLOŠNO

Kavni aparat je namenjen pripravi 1 ali 2 skodelic ekspres kave in je opremljen s premično cevjo za točenje pare ter vroče vode. Komande na prednjem delu aparata so označene z lahko razumljivimi simboli.

Aparat je načrtovan za uporabo v gospodinjstvu in ni namenjen za neprekinjeno profesionalno uporabo.



**Pozor. Proizvajalec ne prevzema odgovornosti za morebitno škodo v primeru:**

- **Napačne in neustrezne uporabe glede predvidene namembnosti.**
- **Popravil, ki se ne izvedejo v pooblaščenih servisnih centrih.**
- **Poškodovanja napajalnega kabla.**
- **Poškodovanja kateregakoli dela aparata.**
- **Uporabe neoriginalnih nadomestnih delov in pribora.**
- **Neizvedbe odstranjevanja vodnega kamna in skladiščenja v prostorih z manj kot 0°C.**

V teh primerih se garancija razveljavi.

### 1.1 Za lažje branje



**Opozorilni trikotnik označuje vsa za varnost uporabnika pomembna navodila. Te napotke natančno upoštevajte, da se izognete hudim poškodbam!**

Sklicevanja na ilustracije, dele aparata ali elemente za upravljanje, itd., so označena s števkami ali črkami; v takem primeru glejte ilustracijo.



**Ta simbol označuje informacije, ki se jih mora za boljšo uporabo aparata bolj natančno upoštevati.**

Z besedilom povezane ilustracije se nahajajo na prvih straneh priročnika. Te strani pregledajte med branjem navodil za uporabo.

### 1.2 Raba teh navodil za uporabo

Ta navodila za uporabo hranite na varnem mestu in jih priložite aparatu za pripravo kave v primeru, da ga bo uporabljala druga oseba.

Za podrobnejše informacije ali v primeru težav se obrnite na pooblaščen servisne centre.

## 2 TEHNIČNI PODATKI

Proizvajalec si pridržuje pravico do sprememb tehničnih lastnosti izdelka.

Nazivna napetost - nazivna moč - napajanje  
Glejte tablico na aparatu

Material ohišja	Plastika
Dimenzije (d x v x g) (mm)	210 x 300 x 280
Teža	3,9 kg
Komandna plošča	Na prednjem delu
Nosilec filtra	Nadtladni
Pannarello	Poseben za kapučine
Rezervoar za vodo	1,25 litra - odstranljiv
Ťlak črpalke	15 bar
Varnostne naprave	Termična zaščita

## 3 VARNOSTNI STANDARDI



**Dele pod napetostjo ne smete nikoli postaviti v stik z vodo: nevarnost kratkega stika! Pregreta para in vroča voda lahko povzročita opekline! Curek pare ali vroče vode nikoli ne usmerite proti delom telesa, ustnika pare/vroče vode se dotikajte previdno: nevarnost opeklin!**

### Namembnost

Kavni aparat je predviden izključno za uporabo v gospodinjstvu. Prepovedano je izvajanje tehničnih sprememb in vsaka neprimerna uporaba, zaradi nevarnosti, ki jih ta dejanja povzročajo. Aparat ni predviden, da bi ga uporabljale osebe (vključno otroci) z zmanjšano fizično, mentalno ali senzorično sposobnostjo ter z nezadostnimi izkušnjami oziroma sposobnostmi, razen če jih nadzira oseba, ki je odgovorna za njihovo varnost in jih slednja pouči o uporabi aparata.

### Napajanje z električno energijo

Kavni aparat lahko priklopite samo v ustrezno omrežno vtičnico. Napetost mora biti skladna z napetostjo, ki je navedena na tablici aparata.

## Napajalni kabel

Kavni aparat nikoli ne uporabite, če je napajalni kabel pomanjkljiv. Če je napajalni kabel poškodovan, ga mora zamenjati proizvajalec ali njegov servisni center. Napajalni kabel ne postavljajte na ostre vogale ali robove in na zelo tople predmete ter jih zavarujte pred oljem.

Kavni aparat ne nosite ali vlecite z napajalnim kablom. Vtiča ne izvlecite s potegom kabla in ne dotikajte se ga z mokrimi rokami.

Preprečujte, da bi napajalni kabel prosto padel z mize ali police.

## Varnost drugih oseb

Otroci naj bodo pod nadzorom, da jim preprečite igranje z aparatom.

Otroci se ne zavedajo nevarnosti, povezanih z gospodinjstskimi aparati. Otrokom ne pustite na dosegu materiale, uporabljene za embalažo aparata.

## Nevarnost za opekline!

Pregreto paro in/ali vročo vodo nikoli ne usmerite proti sebi ali drugim osebam. Vedno uporabljajte ustrezne ročaje ali gumbe. Nadtlačni nosilec filtra nikoli ne odklopite (odstranite) med točenjem kave. V fazi segrevanja sklopa za točenje kave lahko iztekajo kapljice vroče vode.

Ne točite kave, če je aparat pregret, oziroma ko sta obe led lučki "☹" in "☹" istočasno vklopljeni.

## Namestitev

Kavni aparat postavite na varno mesto, kjer ga nihče ne more prevrniti ali se z njim poškodovati.

Lahko bi iztekala vroča voda ali pregreta para: **nevarnost za opekline!**

Aparat ne imejte pri temperaturi pod 0°C; prisotna je nevarnost, da led poškoduje aparat.

Kavni aparat ne uporabljajte na prostem.

Aparat ne postavljajte na zelo tople površine in v bližino prostega ognja, da se izognete topitvi ali vsekakor poškodovanju ohišja.

## Čiščenje

Pred čiščenjem aparata morate obvezno aparat izklopiti s tipko ON/OFF in nato glavno izvleči vtič iz omrežne vtičnice. Počakajte tudi, da se aparat ohladi.

Aparat nikoli ne potaplajte v vodo!

Strogo so prepovedani vsi posegi v notranjost aparata.

V prehranske namene nikoli ne uporabite vodo, ki je bila v rezervoarju nekaj dni, rezervoar operite in napolnite s čisto pitno vodo.

## Prostor za uporabo in vzdrževanje

Za pravilno in dobro delovanje kavnega aparata vam svetujemo naslednje:

- Izberite dobro uravnano delovno površino,
- Izberite si dovolj osvetljeno in čisto okolje, z lahko dostopno omrežno vtičnico,

pno omrežno vtičnico,

- Predvidite najmanjšo oddaljenost aparata od stene kot je prikazano na sliki (**slika A**).

## Hramba aparata

Ko aparat daljše obdobje ne uporabljate, aparat izklopite in izvlecite vtič iz omrežne vtičnice. Shranite ga na suhem in otrokom nedostopnem mestu. Zavarujte ga pred prahom in umazanijo.

## Popravila / vzdrževanje

U primeru okvar, napak ali suma napak zaradi padca, vtič takoj izklopite iz omrežne vtičnice. Nikoli ne vklopite okvarjen aparat. Samo pooblaščen servisni centri lahko opravljajo posege in popravila. V primeru slabo opravljenih posegov se zavrne vsaka odgovornost za morebitno škodo.

## Varstvo pred požarom

V primeru požara uporabite gasilnike z ogljikovim dioksidom (CO<sub>2</sub>). Ne uporabljajte vodo ali gasilnike s prahom.

## Legenda komponent aparata (stran 2)

- 1 Komandna plošča
- 2 Pokrov rezervoarja za vodo
- 3 Vrtljivi gumb vroče vode/pare
- 4 Prostor za pribor
- 5 Rezervoar za vodo
- 6 Podlaga za skodelice
- 7 Pladenj za zbiranje vode + rešetka
- 8 Sklop pipe za točenje kave
- 9 Cev za paro (Pannarello)
- 10 Napajalni kabel
- 11 Stikalo ON/OFF
- 12 Nadtlačni nosilec filtra
- 13 Merica za mletto kavo
- 14 Filter za mletto kavo (edini za točenje 1 ali 2 kav)
- 15 Adapter za filter kave v kapsulah
- 16 Filter za kavo v kapsulah
- 17 Vrtljivi gumb za izbiranje
- 18 Led lučka "vklopa aparata"
- 19 Led lučka "pripravljene pare"
- 20 Led lučka kave/vode - "Aparat pripravljen"

## 4 NAMESTITEV

Zaradi vaše varnosti in varnosti drugih oseb natančno upoštevajte "Varnostne predpise", podane v 3. poglavju.

### 4.1 Embalaža

Originalna embalaža je načrtovana in izdelana za zaščito aparata pri pošiljanju. Svetujemo vam, da jo shranite za morebitne bodoče prevoze.

### 4.2 Opozorila za namestitev

Pred nameščanje aparata upoštevajte naslednje previdnostne ukrepe:

- aparat postavite na varno mesto,
- prepričajte se, da otrokom ni omogočeno igranje z aparatom,
- izognite se postavljanju aparata na zelo tople površine ali v bližino odprtega ognja.

Kavni aparat je sedaj pripravljen za priklop v električno omrežje.

**i** **Opomba: svetujemo vam, da pred prvo uporabo in/ali po daljšem času mirovanja sestavne dele operete.**

### 4.3 Priklop aparata

**!** **Električni tok je lahko nevaren! Zato vedno v celoti upoštevajte varnostne predpise. Nikoli ne uporabljajte pomanjkljive kable! Pomanjkljive kable in vtiče morate takoj zamenjati v pooblaščenih servisnih centrih.**

Napetost aparata je tovarniško nastavljena. Preverite, da je napetost v omrežju skladna s podatki, navedenimi na identifikacijski tablici, ki se nahaja na spodnji strani aparata.

- Pred priklopom aparata v električno omrežje preverite, da se ON/OFF stikalo (11) nahaja v položaju "0".
- Vtič vstavite v stensko omrežno vtičnico, ki ima ustrezno napetost.

### 4.4 Rezervoar za vodo

- **(Slika 1A)** - Odstranite pokrov rezervoarja za vodo (2) tako, da dvignete.
- **(Slika 1B)** - Izvlecite rezervoar za vodo (5).
- **(Slika 2)** - Rezervoar splaknite in napolnite s svežo pitno vodo, ne napolnite ga prekomerno.

**!** **V rezervoar vstavite vedno in le svežo pitno ter negazirano vodo. Topla voda in tudi druge tekočine lahko rezervoar poškodujejo. Aparat ne vklaplajte brez vode: prepričajte se, da je v rezervoarju dovolj vode.**

- **(Slika 3A)** - Rezervoar vstavite v aparat in se prepričajte, da je pravilno vstavljen ter ponovno namestite pokrov (2).

**!** **Ko ste rezervoar za vodo napolnili, ga ponovno vstavite v aparat. Prepričajte se, da ste rezervoar pravilno vstavili v aparat, z občutkom ga potisnite do konca (OZNAKA NA SLIKI 3B MORA BITI V CELOTI VIDNA), da preprečite iztekanje vode v spodnjem delu.**

### 4.5 Polnjenje sistema

Ob začetku, po točenju pare ali po porabi vse vode iz rezervoarja morate sistem aparata napolniti.

- Pritisnite ON/OFF stikalo (11) in je obrnite v položaj "I"; led lučka (18) se prižge in označuje, da je aparat vklopljen.
- **(Slika 4)** - Pod cev za paro (Pannarello) postavite posodo.
- Odprite vrtljivi gumb (3) "vroča voda/para" z zasukom v levo.
- **(Slika 5)** - Vrtljivi gumb za izbiranje (17) postavite v položaj "☕".
- Počakajte, da skozi cev za paro (Pannarello) priteče enakomeren curek vode.
- **(Slika 5)** - Vrtljivi gumb za izbiranje (17) postavite v položaj "☕".
- Zaprite vrtljivi gumb (3) "vroča voda/para" z zasukom v desno. Odstranite vsebnik.

### 4.6 Prva uporaba po daljšem času mirovanja

Ta preprost postopek vam zagotovi optimalno točenje in se mora izvesti:

- ob prvem zagonu,
- ko se aparat daljše obdobje ni uporabljal (več kot 2 tedna).

**i** **Iztočeno vodo morate izprazniti v ustrezen odtok in je ne smete uporabiti za prehranske namene. Če se zbirna posoda med ciklusom napolni, ustavite točenje in jo izpraznite, nato nadaljujte s postopkom.**

- **(Slika 2)** - Rezervoar splaknite in napolnite s svežo pitno vodo.
- **(Slika 4)** - Pod cev za paro (Pannarello) postavite posodo. Odprite pipo (3) z zasukom v levo.

(Slika 5) - Vrtljivi gumb za izbiranje (17) postavite v položaj "☕".

- Celotno vsebino rezervoarja za vodo iztočite skozi cev za paro/vroč vodo (Pannarello); točenje zaključite s postavitvijo vrtljivega gumba za izbiranje (17) v položaj "☕" in zaprite pipo (3) z zasukom v desno.
- (Slika 2) - Rezervoar napolnite s svežo pitno vodo.
- (Slika 13-14) - Nosilec filtra s spodnje strani vstavite v sklop za točenje kave (8) in zasukajte od leve proti desni, da se blokira.
- (Slika 15) - Pod nosilec filtra postavite ustrezno posodo.
- (Slika 16) - Vrtljivi gumb za izbiranje (17) zasukajte v položaj "☕" ter iztočite vso vodo iz rezervoarja.
- (Slika 17) - Ko vsa voda izteče, točenje ustavite tako, da vrtljivi gumb za izbiranje (17) postavite v položaj "☕".
- Rezervoar ponovno napolnite in počakajte, da se led lučka "aparata pripravljen" (20) vklopi.
- (Slika 19) - Nosilec filtra odstranite s sklopa tako, da ga zasukate z desne proti levi in ga splaknete s svežo pitno vodo.

Aparat je sedaj pripravljen; za podrobnejši opis delovanja točenja kave in pare glejte ustrezna poglavja.

## 5 TOČENJE KAVE



**Pozor! Med točenjem kave je nadtladni nosilec filtra prepovedano odklopiti tako, da bi ga ročno zasukali v desno. Nevarnost za opekline.**

- Med tem postopkom se led lučka (20) "aparata pripravljen" vklopi in ugasne; tovrstno delovanje je normalno in se ne smatra za nepravilnost.
- Pred uporabo se prepričajte, da je vrtljivi gumb (3) vroča voda/para zaprt in je v rezervoarju za vodo v aparatu dovolj vode.
- Pritisnite ON/OFF stikalo (11) in je postavite v položaj "I".
- Počakajte, da se led lučka (20) "aparata pripravljen" vklopi, aparat je sedaj pripravljen za točenje kave.

**i** Pribor za točenje kave se nahaja v posebej za to namenjenem prostoru, da so ti postopki čim bolj preprosti in hitri.

Vzemite merico za mletto kavo in/ali potrebne filtre tako, da dvignete pokrov (2) in vzamete ven zeleno (slika 35 in slika 36).

## 5.1 Z mletto kavo

- (Slika 7) - Filter (14) vstavite v nadtladni nosilec filtra (12); ob prvi uporabi je filter že vstavljen.
- (Slika 13) - S spodnje strani vstavite v sklop za točenje kave (8).
- (Slika 14) - Nosilec filtra zasukajte od leve proti desni, da se blokira. Ročaj nadtlachnega nosilca filtra spustite, ročaj se rahlo zasuce v levo. Ta pomik zagotavlja pravilno delovanje nosilca filtra.
- (Slika 16) - Nadtladni nosilec filtra segrejte tako, da vrtljivi gumb za izbiranje (17) postavite v položaj "☕"; iz nadtlachnega nosilca filtra prične iztekati voda (ta postopek je potreben samo za pripravo prve kave).
- (Slika 17) - Ko izteče približno 150 cl vode, vrtljivi gumb za izbiranje (17) pomaknite v položaj "☕", da točenje prekinete.
- (Slika 19) - Nosilec filtra odstranite z aparata tako, da ga zasukate z desne proti levi in izpraznite preostalo vodo. S posebnim filtrom (14) v opremi aparata, za pripravo ene ali dveh kav filter ni potrebno zamenjati.
- (Slika 35) - Iz aparata vzemite merico.
- (Slika 8) - Vstavite 1-1,5 merice za eno kavo ali 2 zvrhani merici za dvojno kavo; rob nosilca filtra očistite ostanke kave.
- (Slika 13) - Nosilec filtra (12) s spodnje strani vstavite v sklop za točenje kave (8).
- (Slika 14) - Nosilec filtra zasukajte od leve proti desni, da se blokira.
- (Slika 15) - Vzemite 1 ali 2 segreti skodelici in jih postavite pod nadtladni nosilec filtra; preverite, da sta pravilno postavljeni pod odprtini za točenje kave.
- (Slika 14) - Vrtljivi gumb za izbiranje (17) obrnite v položaj "☕".
- Ko je zelena količina kave dosežena, vrtljivi gumb za izbiranje (17) obrnite v položaj "☕", da točenje kave prekinete. Po končanem točenju počakajte nekaj sekund; skodelici s kavo odvezmite (slika 18).
- (Slika 19) - Izvlecite nadtladni nosilec filtra in izpraznite ostanke kavne usedline.

**i** Opomba: v nosilcu filtra ostane majhna količina vode, to je normalno in sicer zaradi lastnosti nosilca filtra.

**i** Pomembna opomba: Filter (14) morate ohranjati čist, da zagotovite popoln rezultat. Po uporabi vsak dan operite.

## 5.2 Skavo v kapsulah

- **(Slika 9)** - S kavno žličko z nadtlačnega nosilca filtra (12) odstranite filter za mleto kavo (14).
- **(Slika 10)** - V nadtlačni nosilec filtra (12) vstavite adapter za kapsule (15) tako, da je zaokroženi del obrnjen navzdol.
- **(Slika 11)** - Nato filter za kapsule (16) vstavite v nadtlačni nosilec filtra (12).
- **(Slika 13)** - Nadtlačni nosilec filtra s spodnje strani vstavite v sklop za točenje (8).
- **(Slika 14)** - Nosilec filtra zasukajte od leve proti desni, da se blokira. Ročaj nadtlačnega nosilca filtra spustite. Samodejni sistem ročaj sedaj rahlo zasučje v levo. Ta pomik zagotavlja pravilno delovanje nadtlačnega nosilca filtra.
- **(Slika 16)** - Nadtlačni nosilec filtra segrejte tako, da vrtljivi gumb za izbiranje (17) postavite v položaj "☕"; iz nadtlačnega nosilca filtra prične iztekati voda (ta postopek je potreben samo za pripravo prve kave).
- **(Slika 17)** - Ko izteče približno 150 cl vode, vrtljivi gumb za izbiranje (17) pomaknite v položaj "☕", da točenje prekinete.
- **(Slika 19)** - Nadtlačni nosilec filtra odstranite z aparata tako, da ga zasukate z desne proti levi in izpraznite preostalo vodo.
- **(Slika 12)** - Kapsulo vstavite v nosilec filtra; prepričajte se, da papir kapsule ne štrli iz nosilca filtra.
- **(Slika 13)** - Nadtlačni nosilec filtra s spodnje strani vstavite v sklop za točenje (8).
- **(Slika 14)** - Nosilec filtra zasukajte od leve proti desni, da se blokira.
- Vzemite **1 segreto skodelico** in jo postavite pod nosilec filtra; preverite, da je pravilno postavljena pod odprtini za točenje kave.
- **(Slika 16)** - Vrtljivi gumb za izbiranje (17) obrnite v položaj "☕".
- **(Slika 17)** - Ko je dosežena zelena količina kave, vrtljivi gumb za izbiranje (17) obrnite v položaj "☕", da točenje kave prekinete; skodelico s kavo odvezmite.
- **(Slika 19)** - Po končanem točenju počakajte nekaj sekund, odstranite nosilec filtra in uporabljeno kapsulo zavrzite.

**i** **Pomembna opomba: Filter (16) in adapter (15) morate ohranjati čista, da zagotovite popoln rezultat. Po uporabi vsak dan operite.**

## 6 IZBIRA VRSTE KAVE - NASVETI

Praviloma lahko uporabljate vse vrste kave, ki se dobi v prodaji. Vendar pa je kava naravni proizvod in njene lastnosti se lahko spreminjajo glede na njen izvor in mešanico; zato je priporočljivo, da preizkusite razne vrste kave in tako dobite tisto, ki najbolj ustreza vašemu okusu.

Za najboljši rezultat vam svetujemo, da uporabljate mešanice, ki so posebej pripravljene za ekspres kavne aparate. Kava mora vedno pravilno iztekati iz nadtlačnega nosilca filtra, brez kapljanja.

Hitrost točenja kave se lahko spremeni z manjšo spremembo doziranja kave v filter in/ali z uporabo kave z drugačno stopnjo mletja.

Za najboljšo kavo v skodelici in preprosto čiščenje ter pripravo vam Saeco svetuje uporabo kave v enojnih kapsulah z nameščeno oznako ESE.



**⚠ PRED IZVEDBO KATEREKOLI OPERACIJE V ZVEZI S TOČENJEM PARE ALI VROČE VODE PREVERITE, DA JE CEV ZA PARO (PANNARELLO) USMERJENA NAD PLADENJ ZA ZBIRANJE VODE.**

## 7 VROČA VODA

**⚠ Nevarno za opekline! Na začetku točenja se lahko pojavijo kratki brizgi vroče vode. Cev za točenje lahko doseže visoko temperaturo: ne dotikajte se je neposredno z rokami.**

- Pritisnite ON/OFF stikalo (11) in je postavite v položaj "I".
- Počakajte, da se led lučka (20) "aparat pripravljen" vklopi, aparat je sedaj pripravljen.
- **(Slika 21)** - Pod cev za paro (Pannarello) postavite vsebnik ali kozarec.
- **(Slika 21)** - Odprite pipo (3) z zasukom v levo.
- **(Slika 22)** - Vrtljivi gumb za izbiranje (17) postavite v položaj "☕".
- **(Slika 23)** - Ko ste iztočili zeleno količino vroče vode, vrtljivi gumb za izbiranje (17) postavite v položaj "☕".
- **(Slika 24)** - Zaprite vrtljivi gumb (3) z zasukom v desno.
- Odvezmite vsebnik z vročo vodo.

## 8 PARA/KAPUČINO



**Neverno za opekline! Na začetku točenja se lahko pojavijo kratki brizgi vroče vode. Cev za točenje lahko doseže visoko temperaturo: ne dotikajte se je neposredno z rokami.**

- Pritisnite ON/OFF stikalo (11) in je postavite v položaj "I".
- Počakajte, da se led lučka (20) "aparatus pripravljen" vklopi.
- **(Slika 25)** - Vrtljivi gumb za izbiranje (17) postavite v položaj "☺"; led lučka (20) ugasne.
- Počakajte, da se led lučka (19) vklopi, aparat je sedaj pripravljen za točenje pare.
- **(Slika 26)** - Pod cev za paro postavite vsebnik.
- **(Slika 26)** - Vrtljivi gumb (3) za nekaj trenutkov odprite, da iz cevi za paro (Pannarello) izteče preostala voda; v kratkem se prične točenje pare.
- **(Slika 27)** - Zaprite vrtljivi gumb (3) in odstranite vsebnik.
- S hladnim mlekom do 1/3 napolnite posodo, ki jo želite uporabiti pri pripravi kapučina.



**Za zagotavljanje boljših rezultatov uporabljajte hladno mleko.**

- **(Slika 28)** - Cev za paro potopite v mleko in odprite vrtljivi gumb (3) z zasukom v levo; vsebnik z mlekom počasi sukajte, od spodaj navzgor, da se mleko segreje enakomerno.



**Svetujemo vam, da točite največ 60 sekund.**

- Na koncu zaprite vrtljivi gumb (3) z zasukom v desno; odvezite skodelico s spenjenim mlekom.
- **(Slika 30)** - Vrtljivi gumb za izbiranje (17) postavite v položaj "☹".  
Če sta obe led lučki, "☹" in "☺", vklopljeni, je temperatura v aparatu previsoka za točenje kave.
- Opravite polnjenje sistema kot je opisano v pog. 4.5, da postane aparat operativen.



**Opomba: aparat je operativen, ko je led lučka ☹ "aparatus pripravljen" neprekinjeno vklopljena.**



**Opomba: če priprava kapučina kot je opisano ni mogoča, morate sistem ponovno napolniti kot je opisano v pog. 4.5 in nato postopek ponovite.**



**Enak sistem lahko uporabite za segrevanje drugih napitkov.**

- Po tem postopku cev za paro očistite z vlažno krpo.

## 9 ČIŠČENJE

Vzdrževanje in čiščenje lahko opravljate samo ko je aparat hladen in izklopljen iz električnega omrežja.

- Aparatus ne potaplajte v vodo in sestavnih delov ne operite v pomivalnem stroju.
- Ne uporabljajte etilni alkohol, topila in/ali agresivna kemična sredstva.
- Svetujemo vam, da rezervoar za vodo vsak dan očistite in na polnite s svežo vodo.
- **(Slika 31-33)** - Vsak dan, po segrevanju mleka, demontirajte zunanji del Pannarella in ga umijte s čisto pitno vodo.
- **(Slika 31-32-33)** - Vsak teden morate cev za paro očistiti. Za izvedbo tega postopka morate:
  - odstraniti zunanji del Pannarella (za redno čiščenje),
  - sneti zgornji del Pannarella s cevi za paro,
  - oprati zgornji del Pannarella s svežo pitno vodo,
  - z mokro krpo očistiti cev za paro in odstraniti morebitne ostanke mleka,
  - zgornji del ponovno namestiti na cev za paro (prepričajte se, da je vstavljen do konca),Zunanji del Pannarella ponovno montirajte.
- **(Slika 34)** - Vsak dan izpraznite in operite pladenj za zbiranje tekočine.
- Za čiščenje aparata uporabljajte z vodo navlaženo mehko krpo.
- **(Slika 20)** - Čiščenje nadtlachnega nosilca filtra opravite kot sledi:
  - **(Slika 9)** - vzemite filter in ga skrbno operite s toplo vodo.
  - vzemite adapter (če je prisoten) in ga skrbno operite s toplo vodo.
  - Operite notranjost nadtlachnega nosilca filtra.
- Aparatus in njegove dele ne sušite v mikrovalovni ali v navadni pečici.
- **(Slika 35-36)** - Enkrat tedensko z vlažno krpo očistite ležišče za pribor, da odstranite morebitne ostanke kave ter prah.



**Opomba: nadtlachni nosilec filtra ne perite v pomivalnem stroju.**

## 10 ODSTRANJEVANJE VODNEGA KAMNA

Nastajanje vodnega kamna se pojavlja ob uporabi aparata; odstranjevanje vodnega kamna je potrebno vsaka 1-2 meseca uporabe aparata in/ali ko opazite zmanjšan pretok vode. Uporabljajte izključno sredstvo za odstranjevanje vodnega kamna Saeco.

**i** Navedeno v priročniku za uporabo in vzdrževanje ima prednost pred napotki, ki so navedeni na priboru in/ali potrošnih materialih v ločeni prodaji, v kolikor ti niso usklajeni.

**i** Uporabljajte sredstvo za odstranjevanje vodnega kamna Saeco (slika B). Je posebej sestavljeno za najboljše ohranjanje zmogljivosti in delovanja aparata skozi vso življenjsko dobo, kot tudi za preprečevanje, če se pravilno uporablja, vsake spremembe iztočnega proizvoda. Pred pričetkom ciklusa odstranjevanja vodnega kamna zagotovite: **DA JE FILTER ZA VODO ODSTRANJEN**, če je prisoten.

**!** Ne pijte raztopino za odstranjevanje vodnega kamna in iztočenih proizvodov dokler se cikel ne zaključi. Za odstranjevanje vodnega kamna v nobenem primeru ne uporabljajte kis.

- 1 (Slika 13-14) - Nosilec filtra s spodnje strani vstavite v sklop za točenje kave (8) in zasukajte od leve proti desni, da se blokira.
- 2 (Slika 1B) - Izvlecite in izpraznite rezervoar za vodo.
- 3 (Slika 2) - Vlijte **POLOVICO** vsebine steklenice s koncentriranim sredstvom Saeco v rezervoar za vodo aparata in natočite svežo pitno vodo do nivoja z oznako MAX.
- 4 Vključite aparat s pritiskom na ON/OFF stikalo (11) in je postavite v položaj "I".  
(Slika 21) - Skozi cev za paro/vročo vodo natočite (kot je opisano v 7. poglavju priročnika) 2 skodelici (približno po 150 ml vsaka) vode, nato aparat izklopite z ON/OFF stikalom (11), ki je postavite v položaj "0".
- 5 Sredstvo za odstranjevanje vodnega kamna pustite 15-20 minut delovati z izklopljenim aparatom.
- 6 Aparat vklopite s pritiskom na ON/OFF stikalo (11).  
(Slika 21) - Skozi cev za paro/vročo vodo natočite (kot je opisano v 7. poglavju priročnika) 2 skodelici (približno po 150 ml vsaka) vode. Nato aparat izklopite z ON/OFF stikalom (11) in ga pustite 3 minute izklopljen.
- 7 Ponovite v **točki 6** opisan postopek, dokler se rezervoar za vodo ne povsem izprazni.
- 8 (Slika 2) - Rezervoar splaknite s svežo pitno vodo in ga povsem napolnite.
- 9 Pod nosilec filtra namestite vsebnik.
- 10 Aparat vklopite s pritiskom na ON/OFF stikalo (11); vrtljivi gumb za izbiranje (17) obrnite v položaj "☕" in skozi

nosilec filtra iztočite celotno vsebino rezervoarja. Za prekinitev točenja vrtljivi gumb za izbiranje (17) postavite v položaj "0".

- 11 (Slika 2) - Rezervoar ponovno napolnite s svežo pitno vodo.  
(Slika 21) - Pod cev za paro (Pannarello) postavite dovolj velik vsebnik. Odprite pipo za točenje vode (3) z zasukom v levo.  
(Slika 22) - Vrtljivi gumb za izbiranje (17) obrnite v položaj "☕" in skozi cev za paro/vročo vodo iztočite celotno vsebino rezervoarja.
- 12 (Slika 23) - Ko ste s točenjem vode končali, za prekinitev točenja postavite vrtljivi gumb za izbiranje (17) v položaj "0".
- 13 (Slika 24) - Zaprite pipo za točenje vode (3) z zasukom v desno.
- 13 Še enkrat ponovite postopke od **točke (8)** in sicer s 4 rezervoarji.
- 14 (Slika 19) - Nosilec filtra odstranite s sklopa tako, da ga zasukate z desne proti levi in ga splaknite s svežo pitno vodo.

Cikel odstranjevanja vodnega kamna je tako zaključen.

(Slika 2) - Rezervoar ponovno napolnite s svežo vodo. Če je potrebno, sistem napolnite kot je opisano v pog. 4.5.

**i** Raztopino za odstranjevanje vodnega kamna morate odstraniti skladno z določili proizvajalca in/ali po predpisih, veljavnih v državi uporabe.

## 11 ODSTRANITEV

- Odrabljene aparate izločite iz uporabe.
- Odklopite vtič iz omrežne vtičnice in odrežite napajalni kabel.
- Ob zaključku uporabe aparat dostavite v ustrezen zbirni center.

Ta izdelek je skladen z Evropsko Direktivo 2002/96/ES.



Simbol  na izdelku ali na embalaži pomeni, da se ta izdelek ne sme izločiti kot navaden gospodinjjski odpadke. Namesto tega se ga mora izročiti ustreznemu zbirnemu centru za recikliranje električne in elektronske opreme.

Z zagotovitvijo pravilne odstranitve tega izdelka pripomorete k preprečevanju potencialnih negativnih posledic za okolje in za zdravje ljudi, ki bi sicer nastale z neprimerno odstranitvijo tega izdelka. Za podrobnejše informacije o recikliranju tega izdelka se obrnite na vašo lokalno upravo, na vašo lokalno službo za zbiranje odpadkov ali na prodajalca, pri katerem ste izdelek kupili.



Okvara	Možni vzroki	Rešitev
Aparat se ne vklopi.	Aparat ni priključen v električno omrežje.	Aparat priključite v električno omrežje.
Črpalka je zelo glasna.	Ni vode v rezervoarju	Dolijte vodo (odstavek 4.4).
Kava je preveč hladna.	Led lučka (20) "Pripravljenost aparata" je bila ugasnjena, ko se je vrtljivi gumb za izbiranje (17) postavilo v položaj "☕".	Počakajte, da se led lučka (20) vklopi.
	Nosilec filtra ni vstavljen za predgrevanje (cap. 5).	Segrejte nosilec filtra.
	Hladne skodelice.	Skodelice segrejte s toplo vodo.
Mleko se ne peni.	Neustrezno mleko: mleko v prahu, nemastno mleko.	Uporabite polnomastno mleko.
Priprava kapučina ni mogoča.	Pannarello je zamazan.	Pannarello očistite kot je opisano v pog. 9.
	V kotličku ni več pare.	Napolnite sistem (pog. 4.5) in ponovite postopke, opisane v pog. 8.
Kava izteka prehitro, pena ne nastane.	Premalo kave v nosilcu filtra.	Dodajte kavo (pog. 5).
	Pregrobo mletje.	Uporabite drugačno mešanico (pog. 6).
	Kava je stara in neprimerna.	Uporabite drugačno mešanico (pog. 6).
	Stara ali neprimerna kapsula.	Zamenjajte uporabljeno kapsulo.
	V nosilcu filtra manjka en del.	Preverite, da so vsi deli prisotni in pravilno vstavljeni.
Kava ne priteka ali teče le po kapljicah.	Ni vode.	Dolijte vodo (odstavek 4.4).
	Prefino mletje.	Uporabite drugačno mešanico (pog. 6).
	Stisnjena kava v nosilcu filtra.	Odstranite mleto kavo.
	Preveč kave v nosilcu filtra.	Zmanjšajte količino kave v nosilcu filtra.
	Vrtljivi gumb (3) je odprt.	Zaprte vrtljivi gumb (3).
	Vodni kamen v aparatu.	Odstranite vodni kamen iz aparata (pog. 10).
	Filter v nosilcu je zamašen.	Očistite filter (pog. 9).
	Neprimerna kapsula.	Zamenjajte tip kapsule.
Kava pronica z robov.	Slabo vstavljen nosilec filtra v sklop za točenje kave.	Nosilec filtra vstavite pravilno (pog. 5).
	Zamazan zgornji rob nosilca filtra.	Očistite rob nosilca filtra.
	Napačno vstavljena kapsula.	Kapsulo pravilno vstavite tako, da ne bo izpadla iz nosilca filtra.
	Preveč kave v nosilcu filtra.	Z merico zmanjšajte količino kave.

**Za okvare, ki niso zajete v tej tabeli ali v primeru da priporočene rešitve ne odpravijo težave, se obrnite na servisni center.**

## 1 INFORMAȚII GENERALE

Aparatul de cafea este indicat pentru prepararea a 1 sau 2 cești de cafea espresso și este dotat cu o duză orientabilă pentru prepararea de abur și apă caldă. Comenzile de pe partea din față a aparatului sunt marcate cu simboluri ușor de interpretat. Aparatul a fost proiectat pentru uz casnic și nu este indicat pentru o funcționare continuă, de tip profesional.



**Atenție. Nu ne asumăm nici o răspundere pentru eventualele pagube, care se datorează:**

- Folosirii incorecte sau neconforme cu scopurile prevăzute;
- Reparațiilor executate în alte locuri decât la centrele de asistență autorizate;
- Manipulării incorecte a cablului de alimentare;
- Manipulării incorecte a oricărei componente a aparatului;
- Folosirii pieselor de schimb și a accesoriilor care nu sunt originale;
- Lipsa decalcifierii și depozitarea în spații cu temperatură sub 0°C.

În astfel de cazuri garanția își pierde valabilitatea.

### 1.1 Pentru a facilita lectura



Triunghiul de avertizare indică toate instrucțiunile importante pentru siguranța utilizatorului. Respectați cu strictețe astfel de indicații pentru a evita vătămările grave!

Referința la ilustrații, componente ale aparatului sau elemente de comandă etc. este indicată prin cifre sau litere; în acest caz se face trimitere la ilustrație.



Acest simbol evidențiază informațiile care trebuie luate în considerare cu precădere pentru o utilizare mai bună a aparatului.

Ilustrațiile aferente textului se regăsesc în primele pagini ale manualului. Consultați aceste pagini în timpul citirii instrucțiunilor de utilizare.

### 1.2 Folosirea acestor instrucțiuni de utilizare

Păstrați aceste instrucțiuni de folosire într-un loc sigur și puneți-le la îndemâna oricărei persoane ce ar putea utiliza aparatul de cafea.

Pentru informații ulterioare sau în caz de probleme, adresați-vă centrelor de asistență autorizate.

## 2 DATE TEHNICE

Producătorul își rezervă dreptul de a aduce modificări asupra caracteristicilor tehnice ale produsului.

Tensiune nominală - Putere nominală - Alimentare  
Vezi eticheta dispusă pe aparat

Material carcasă

Plastic

Dimensiuni (L x l x I) (mm)

210 x 300 x 280

Greutate

3,9 kg

Panou de comandă

Pe partea din față

Suport de filtru

Presurizat

Pannarello

Special pentru băuturile cappuccino

Rezervorul de apă

1,25 litri - Detașabil

Presiune pompă

15 bari

Dispozitive de siguranță

Siguranță termică

## 3 NORME DE SIGURANȚĂ



**Nu permiteți niciodată contactul apei cu părțile electrice ale aparatului: pericol de scurtcircuitare! Aburul supraîncălzit și apa caldă pot provoca arsuri! Nu orientați niciodată jetul de abur sau de apă caldă către părți ale corpului, atingeți cu prudență duza de abur / apă caldă: pericol de arsuri!**

### Scopul folosirii

Aparatul de cafea este construit exclusiv pentru a fi folosit în scopuri casnice. Este interzisă efectuarea de modificări tehnice și orice utilizare în scopuri neautorizate datorită riscurilor pe care acestea le pot prezenta! Aparatul nu este destinat pentru a fi folosit de persoane (inclusiv copii) cu capacități fizice, psihice sau senzoriale reduse ori cu experiență și/sau competențe insuficiente, dacă nu sunt supravegheate de o persoană responsabilă, care se îngrijește de siguranța lor sau dacă nu au fost instruite cu privire la folosirea aparatului.

### Alimentarea la curent

Conectați aparatul de cafea numai la o priză de curent adecvat. Tensiunea trebuie să corespundă aceleia indicate pe eticheta aparatului.

## Cablul de alimentare

Nu folosiți niciodată aparatul de cafea în cazul în care cablul de alimentare este defect. În cazul în care cablul de alimentare este deteriorat, acesta trebuie să fie schimbat de către producător sau de către departamentul său de asistență clienți. Nu treceți cablul de alimentare prin colțuri și deasupra obiectelor ascuțite, nu-l așezați pe obiecte foarte calde și protejați-l de ulei.

Nu deplasați sau nu trageți aparatul de cafea ținându-l de cablu. Nu scoateți ștecherul trăgând de cablu sau nu-l atingeți cu mâinile umede.

Evitați căderea liberă a cablului de alimentare de pe mese sau rafturi.

## Protejarea celorlalți persoane

Supravegheați copiii pentru a evita ca aceștia să se joace cu aparatul.

Copiii nu își dau seama de pericolul pe care îl implică aparatele electrocasnice. Nu lăsați la îndemâna copiilor materialele folosite pentru ambalarea aparatului.

## Pericol de arsuri

Evitați îndreptarea către voi înșivă și/sau către alții a jetului de abur supraîncălzit și/sau de apă caldă. Utilizați întotdeauna mânerul sau manivelele corespunzătoare.

Nu scoateți (indepartați) niciodată suportul filtrului presurizat în timpul preparării de cafea. În timpul fazei de încălzire, din grupul de infuzare a cafelei pot ieși picături de apă caldă.

Nu preparați cafea atunci când aparatul este supraîncălzit, sau atunci când ledurile „☺” și „☹” sunt ambele aprinse.

## Amplasare

Așezați aparatul de cafea într-un loc sigur, unde nimeni nu-l poate răsturna sau unde nu poate vătămări.

Apa caldă cu abur supraîncălzit ar putea ieși pe dinafară: **pericol de arsuri!**

Nu țineți aparatul în medii cu o temperatură sub 0°C; există pericolul ca gheața să deterioreze aparatul.

Nu folosiți aparatul în loc deschis.

Pentru a evita topirea sau deteriorarea carcasi nu amplasați aparatul pe suprafețe foarte calde și în apropierea flăcărilor libere.

## Curățare

Înainte de a curăța aparatul, este obligatoriu să îl opriți apăsând tasta ON/OFF și să scoateți apoi ștecherul din priză. Totodată, așteptați ca aparatul să se răcească.

Nu scufundați niciodată aparatul în apă!

Este strict interzis să încercați să interveniți în interiorul aparatului.

Nu utilizați în scopuri alimentare apa rămasă de câteva zile în rezervor, spălați rezervorul și umpleți-l cu apă potabilă proaspătă.

## Spațiul pentru folosire și întreținere

Pentru corecta și buna funcționare a aparatului de cafea se recomandă următoarele:

- Să alegeți o suprafață de sprijin bine nivelată;
- Să alegeți o locație iluminată suficient de bine, curată și lângă o priză electrică ușor accesibilă;
- Să prevedeați o distanță minimă față de părțile laterale ale aparatului, după cum se indică în figura (Fig.A).

## Păstrarea aparatului

Atunci când aparatul rămâne nefolosit o perioadă îndelungată, deconectați aparatul și scoateți-l din priză. Păstrați aparatul într-un loc uscat și neaccesibil copiilor. Protejați aparatul de praf și murdărie.

## Reparații / Întreținere

În cazul deteriorărilor, defecțiunilor sau al suspiciunilor de avarie după o cădere, deconectați imediat ștecherul din priză. Nu puneți niciodată în funcțiune un aparat defectat. Numai Centrele de Asistență Autorizate pot efectua operațiuni de intervenție și reparație. În cazul intervențiilor neautorizate, nu ne asumăm nici o răspundere pentru eventualele daune.

## Protecția la foc

În caz de incendiu utilizați extincitoare cu dioxid de carbon (CO<sub>2</sub>). Nu utilizați apă sau extincitoare cu pulbere.

## Legendă componente aparat (Pag.2)

- 1 Panou de comandă
- 2 Capac pentru rezervorul de apă
- 3 Manivelă apă caldă / abur
- 4 Locaș pentru accesorii
- 5 Rezervorul de apă
- 6 Suport pentru cești
- 7 Cuvă de recuperare apă + grilă
- 8 Grup de infuzare cafea
- 9 Duza de abur (Pannarello)
- 10 Cablu de alimentare
- 11 Întrerupător ON/OFF
- 12 Suport de filtru presurizat
- 13 Măsură pentru cafea măcinată
- 14 Filtru pentru cafea măcinată (unic pentru a prepara 1 sau 2 cafele)
- 15 Adaptor pentru filtrul de cafea sub formă de capsule
- 16 Filtru de cafea sub formă de capsule
- 17 Manivelă de selectare
- 18 Led „aparat pornit”
- 19 Led „Abur pregătit”
- 20 Led cafea / apă - „Aparat pregătit”

## 4 INSTALARE

Pentru siguranța proprie și a terților, respectați cu strictețe „Normele de siguranță” prezentate la cap. 3.

### 4.1 Ambalare

Ambalajul original a fost proiectat și realizat pentru a proteja aparatul în timpul transportării. Se recomandă păstrarea acestuia pentru o eventuală transportare ulterioară.

### 4.2 Avertizări privind instalarea

Înainte de instalarea aparatului, adoptați următoarele măsuri de siguranță:

- amplasați aparatul într-un loc sigur;
- asigurați-vă că nu există posibilitatea pentru copii de a se juca cu aparatul;
- evitați ca aparatul să fie amplasat pe suprafețe foarte calde sau aproape de flăcări libere.

Aparatul de cafea este acum pregătit pentru a fi conectat la rețeaua electrică.

**i** **Notă: se recomandă spălarea componentelor înainte de prima utilizare și/sau după o perioadă de nefolosire.**

### 4.3 Conectarea aparatului

**!** **Curentul electric poate fi periculos! Prin urmare, respectați cu strictețe normele de siguranță. Nu utilizați niciodată cabluri defecte! Cablurile și ștecherile defecte trebuie înlocuite imediat la Centrele de Asistență Autorizate.**

Tensiunea aparatului a fost configurată din fabrică. Verificați ca tensiunea rețelei să corespundă indicațiilor specificate pe plăcuța de identificare, dispusă pe fundul aparatului.

- Verificați ca întrerupătorul ON/OFF (11) să fie în poziția „0” înainte de a conecta aparatul la rețeaua electrică.
- Introduceți ștecherul într-o priză electrică murală cu tensiune adecvată.

### 4.4 Rezervorul de apă

- (Fig.1A) - Îndepărtați capacul rezervorului de apă (2) ridicându-l.
- (Fig.1B) - Extrageți rezervorul de apă (5).
- (Fig.2) - Clătiți-l și umpleți-l din nou cu apă potabilă proaspătă, evitând introducerea unei cantități excesive.

**!** **Introduceți întotdeauna în rezervor numai apă potabilă proaspătă, necarbogazoasă. Apa caldă, precum și celelalte lichide pot deteriora rezervorul. Nu puneți niciodată în funcțiune aparatul de cafea fără apă: asigurați-vă că în rezervor există o cantitate suficientă de apă.**

- (Fig.3A) - Introduceți rezervorul, asigurându-vă că îl poziționați corect în locașul său și puneți la loc capacul (2).

**!** **După ce ați umplut rezervorul de apă, poziționați-l la loc pe aparat. Asigurați-vă că rezervorul este bine introdus în aparat, apăsând ferm până când face clic, pentru a evita scurgerea apei din partea sa inferioară - REFERINȚA INDICATĂ ÎN FIG. 3B TREBUIE SĂ FIE COMPLET VIZIBILĂ.**

### 4.5 Încărcarea circuitului

La început, după ce ați pregătit abur sau după ce s-a terminat apa din rezervor, circuitul aparatului trebuie să fie reîncărcat.

- Apăsăți întrerupătorul ON/OFF (11) și aduceți-l în poziția „I”; ledul (18) se aprinde pentru a indica faptul că aparatul este pornit.
- (Fig.4) - Introduceți un recipient sub duza de abur (Pannarello).
- Deschideți manivela (3) „apă caldă/abur” rotind-o în sens invers acelor de ceasornic.
- (Fig.5) - Aduceți manivela de selectare (17) în poziția „☕”.
- Așteptați ca din duza de abur (Pannarello) să iasă un jet regulat de apă.
- (Fig.5) - Aduceți manivela de selectare (17) în poziția „☕”.
- Închideți manivela (3) „apă caldă/abur” rotind-o în sensul acelor de ceasornic. Îndepărtați recipientul.

### 4.6 Prima utilizare sau utilizarea după o perioadă îndelungată de nefolosire

Această simplă operațiune vă asigură o preparare optimă și trebuie efectuată:

- la prima pornire;
- atunci când aparatul nu este utilizat pe o perioadă îndelungată de timp (pentru mai mult de 2 săptămâni).

**i** **Apa distribuită trebuie să fie eliminată într-o scurgere adecvată și nu poate fi folosită în scop alimentar. Dacă recipientul se umple în timpul ciclului, opriți distribuția și goliți-l înainte de a relua operația.**

- (Fig.2) - Clătiți rezervorul și umpleți-l cu apă potabilă proaspătă.
- (Fig.4) - Introduceți un recipient sub duza de abur (Pan-

narello). Deschideți robinetul (3) rotindu-l în sens invers acelor de ceasornic.

(Fig.5) - Aduceți manivela de selectare (17) în poziția „☕”.

- Distribuți tot conținutul rezervorului de apă prin duza de abur/apă caldă (Pannarello); pentru a termina distribuirea, aduceți manivela de selectare (17) în poziția „☕” și închideți robinetul (3) rotindu-l în sensul acelor de ceasornic.
- (Fig.2) - Umpleți la loc rezervorul cu apă potabilă proaspătă.
- (Fig.13-14) - Introduceți de jos în sus suportul filtrului în grupul de infuzare (8) și rotiți-l de la stânga la dreapta până la blocarea sa.
- (Fig.15) - Introduceți un recipient adecvat sub suportul filtrului.
- (Fig.16) - Rotiți manivela de selectare (17) în poziția „☕” și distribuiți toată apa existentă în rezervor.
- (Fig.17) - Când se termină apa, opriți distribuirea aducând manivela de selectare (17) în poziția „☕”.
- Umpleți din nou rezervorul și așteptați ca ledul „aparat pregătit” (20) să se aprindă.
- (Fig.19) - Îndepărtați suportul filtrului din grup, rotindu-l de la dreapta la stânga și clătiți-l cu apă potabilă proaspătă.

Aparatul este acum pregătit; pentru detaliile de funcționare pentru prepararea cafelei și a aburului, consultați capitolele corespunzătoare.

## 5 PREPARAREA CAFELEI



**Atenție! În timpul preparării cafelei este interzisă scoaterea suportului de filtru presurizat prin rotirea lui manuală în sensul acelor de ceasornic. Pericol de arsuri.**

- În timpul acestei operații, ledul (20) „aparat pregătit” se poate aprinde și stinge; o astfel de funcționare este considerată normală și nu reprezintă o anomalie.
- Asigurați-vă, înainte de utilizare, că manivela (3) de apă caldă/abur este închisă și că rezervorul de apă al aparatului conține o cantitate suficientă de apă.
- Apăsăți întrerupătorul ON/OFF (11) și aduceți-l în poziția „I”.
- Așteptați ca ledul (20) „aparat pregătit” să se aprindă, acum aparatul este pregătit pentru prepararea cafelei.

**i** **Accesorii pentru prepararea cafelei sunt amplasate într-un locaș studiat special pentru simplitatea și rapiditatea acestor operații.**

**Pentru măsura de cafea măcinată și/sau pentru filtrele necesare, ridicați capacul (2) și luați ceea ce vă trebuie (Fig.35 și Fig.36)**

## 5.1 Cu cafea măcinată

- (Fig.7) - Introduceți filtrul (14) în suportul filtrului presurizat (12); la prima utilizare filtrul este deja introdus.
- (Fig.13) - Introduceți de jos în sus suportul filtrului în grupul de infuzare (8).
- (Fig.14) - Rotiți suportul filtrului de la stânga la dreapta până la blocarea sa. Eliberați mânerul suportului de filtru presurizat, mânerul se rotește ușor spre stânga. Această mișcare garantează funcționarea perfectă a suportului de filtru.
- (Fig.16) - Preîncălziți suportul de filtru presurizat aducând manivela de selectare (17) în poziția „☕”; apa va începe să iasă din suportul de filtru presurizat (această operațiune este necesară numai pentru prima cafea).
- (Fig.17) - După ce s-au scurs 150 cm<sup>3</sup> de apă, aduceți manivela de selectare (17) în poziția „☕” pentru a opri distribuirea.
- (Fig.19) - Scoateți suportul filtrului din aparat, rotindu-l de la dreapta la stânga și goliți apa rămasă. Cu filtrul special (14) din dotarea aparatului, nu trebuie să schimbați filtrul pentru a obține una sau două cafele.
- (Fig.35) - Scoateți măsura din aparat.
- (Fig.8) - Vărsați 1-1,5 măsuri pentru o singură cafea sau 2 măsuri rase pentru o cafea dublă; curățați marginea suportului de filtru de resturile de cafea.
- (Fig.13) - Introduceți de jos în sus suportul filtrului (12) în grupul de infuzare (8).
- (Fig.14) - Rotiți suportul filtrului de la stânga la dreapta până la blocarea sa.
- (Fig.15) - Luați 1 sau 2 cești preîncălzite și poziționați-le sub suportul de filtru presurizat; verificați să fie așezate corect sub orificiile de ieșire a cafelei.
- (Fig.14) - Rotiți manivela de selectare (17) în poziția „☕”.
- Odată obținută cantitatea de cafea dorită, rotiți manivela de selectare (17) în poziția „☕” pentru a opri prepararea de cafea. La sfârșitul preparării așteptați câteva secunde; luați ceștile cu cafea (Fig.18).
- (Fig.19) - Extrageți suportul de filtru presurizat și goliți-l de zațul rămas.

**i** **Notă: în suportul filtrului rămâne o cantitate mică de apă; acest lucru este normal și se datorează caracteristicilor suportului de filtru.**

**i** **Notă importantă: Filtrul (14) trebuie păstrat curat pentru a garanta un rezultat perfect. Spălați-l în fiecare zi după utilizare.**

## 5.2 Cu cafea sub formă de capsule

- (Fig.9) - Scoateți, folosind o linguriță de cafea, filtrul pentru cafea măcinată (14) din suportul de filtru presurizat (12).
- (Fig.10) - Introduceți în suportul de filtru presurizat (12) adaptorul pentru capsule (15), cu partea bombată orientată în jos.
- (Fig.11) - După aceea, introduceți filtrul pentru capsule (16) în suportul de filtru presurizat (12).
- (Fig.13) - Introduceți de jos în sus suportul filtrului presurizat în grupul de infuzare (8).
- (Fig.14) - Rotiți suportul filtrului de la stânga la dreapta până la blocarea sa. Eliberați maneta suportului de filtru presurizat. Un sistem automat readuce acum ușor maneta către stânga. Această mișcare garantează funcționarea perfectă a suportului de filtru presurizat.
- (Fig.16) - Preîncălziți suportul de filtru presurizat aducând manivela de selectare (17) în poziția „☕”; apa va începe să iasă din suportul de filtru presurizat (această operațiune este necesară numai pentru prima cafea).
- (Fig.17) - După ce s-au scurs 150 cm<sup>3</sup> de apă, aduceți manivela de selectare (17) în poziția „0” pentru a opri distribuirea.
- (Fig.19) - Scoateți suportul filtrului presurizat din aparat, rotindu-l de la dreapta la stânga și goliți apa rămasă.
- (Fig.12) - Introduceți capsula în suportul filtrului; asigurați-vă că hârtia capsulei nu iese din suportul filtrului.
- (Fig.13) - Introduceți de jos în sus suportul filtrului presurizat în grupul de infuzare (8).
- (Fig.14) - Rotiți suportul filtrului de la stânga la dreapta până la blocarea sa.
- Luați **1 ceașcă** preîncălzită și poziționați-o sub suportul filtrului; verificați că este amplasată corect sub orificiile de ieșire a cafelei.
- (Fig.16) - Rotiți manivela de selectare (17) în poziția „☕”.
- (Fig.17) - Când a fost obținută cantitatea de cafea dorită, rotiți manivela de selectare (17) în poziția „0” pentru a opri prepararea cafelei; luați ceașca cu cafea.
- (Fig.19) - La sfârșitul preparării așteptați câteva secunde, extrageți suportul filtrului și aruncați capsula folosită.

**i** **Notă importantă: Filtrul (16) și adaptorul (15) trebuie să fie păstrate curate pentru a garanta un rezultat perfect. Spălați-le în fiecare zi după utilizare.**

## 6 ALEGEREA TIPULUI DE CAFEA - RECOMANDĂRI

În linii mari, pot fi utilizate toate tipurile de cafea existente în comerț. Totuși, cafeaua este un produs natural și gustul său se modifică în funcție de origine și de amestec; este de preferat așadar să se încerce diverse tipuri pentru a-l găsi pe acela care se potrivește cel mai bine gusturilor personale.

Pentru rezultate mai bune se recomandă, oricum, să se utilizeze amestecuri preparate special pentru aparate espresso. Cafeaua ar trebui să iasă întotdeauna cu regularitate din suportul filtrului presurizat, fără picurări.

Viteza de ieșire a cafelei poate fi modificată schimbând puțin doza de cafea din filtru și/sau utilizând cafea cu un grad de măcinare diferit.

Pentru un rezultat mai bun și pentru a facilita curățarea și prepararea, Saeco recomandă utilizarea cafelei sub formă de capsule monodoză, marcate cu însemnul ESE.



**⚠** **ÎNAINTE DE A EFECTUA ORICE OPERAȚIE AFERENTĂ PREPARĂRII DE ABUR SAU DE APĂ CALDĂ, VERIFICAȚI CA DUZA DE ABUR (PANNARELLO) SĂ FIE ORIENTATĂ DEASUPRA CUVEI DE RECUPERARE A APEI.**

## 7 APĂ CALDĂ

**⚠** **Pericol de arsuri! La începutul distribuiri cafelei se pot verifica stropi de apă caldă. Duza de distribuire poate atinge temperaturi ridicate: evitați să o atingeți direct cu mâinile.**

- Apăsați întrerupătorul ON/OFF (11) și aduceți-l în poziția „1”.
- Așteptați ca ledul (20) „aparat pregătit” să se aprindă; acum aparatul este pregătit.
- (Fig.21) - Amplasați un recipient sau un pahar pentru ceai sub duza de abur (Pannarello).
- (Fig.21) - Deschideți manivela (3) rotind-o în sens invers acelor de ceasornic.
- (Fig.22) - Aduceți manivela de selectare (17) în poziția „☕”.
- (Fig.23) - Când a fost obținută cantitatea dorită de apă caldă, aduceți manivela de selectare (17) în poziția „0”.
- (Fig.24) - Deschideți manivela (3) rotind-o în sensul acelor de ceasornic.
- Luați recipientul cu apă caldă.

## 8 ABUR / CAPPUCCINO



**Pericol de arsuri! La începutul distribuirii cafelei se pot verifica stropi de apă caldă. Duza de distribuire poate atinge temperaturi ridicate: evitați să o atingeți direct cu mâinile.**

- Apăsați întrerupătorul ON/OFF (11) și aduceți-l în poziția „I”.
- Așteptați ca ledul (20) „aparat pregătit” să se aprindă.
- (Fig.25) - Aduceți manivela de selectare (17) în poziția „☺”; ledul (20) se stinge.
- Așteptați ca ledul (19) să se aprindă; în acest moment aparatul este pregătit pentru prepararea aburului.
- (Fig.26) - Introduceți un recipient sub duza de abur.
- (Fig.26) - Deschideți manivela (3) timp de câteva secunde astfel încât să iasă apa rămasă din duza de abur (Pannarello); în scurt timp va începe să iasă numai abur.
- (Fig.27) - Închideți manivela (3) și luați recipientul.
- Umpleți cu lapte rece 1/3 din recipientul pe care doriți să-l folosiți la prepararea unui cappuccino.

### **i** Pentru a garanta un rezultat mai bun folosiți lapte rece

- (Fig.28) - Introduceți duza de abur în lapte și deschideți manivela (3) rotind-o în sens invers acelor de ceasornic; rotiți încet recipientul cu lapte, de jos în sus, pentru a uniformiza încălzirea.

### **i** Se recomandă o preparare de maxim 60 de secunde.

- La sfârșit, închideți manivela (3) rotind-o în sensul acelor de ceasornic; luați ceașca cu lapte spumat.
- (Fig.30) - Aduceți manivela de selectare (17) în poziția „☺”. Dacă atât ledul „☺” cât și ledul „☺” sunt aprinse, aparatul prezintă o temperatură prea ridicată pentru prepararea de cafea.
- Procedați la încărcarea circuitului, descrisă în par.4.5 pentru a aduce aparatul în stare de funcționare.

### **i** Notă: aparatul se află în stare de funcționare atunci când ledul ☺ „aparat pregătit” rămâne aprins.

**i** Nota bene: dacă nu se reușește prepararea unui cappuccino după cum s-a descris, trebuie să se încarce circuitul conform indicațiilor din par. 4.5 și apoi să se repete operațiile.

### **i** Același sistem poate fi utilizat pentru încălzirea altor băuturi.

- După această operație, curățați duza de abur cu o cârpă umedă.

## 9 CURĂȚARE

Întreținerea și curățarea pot fi efectuate numai atunci când aparatul este rece și deconectat de la rețeaua electrică.

- Nu scufundați aparatul în apă și nu introduceți componentele sale în mașina de spălat vase.
- Nu utilizați alcool etilic, solvenți și/sau agenți chimici agresivi.
- Se recomandă curățarea zilnică a rezervorului de apă și umplerea sa cu apă proaspătă.
- (Fig.31-33) - Zilnic, după ce s-a încălzit lapte, demontați partea externă a dispozitivului Pannarello și spălați-o cu apă potabilă proaspătă.
- (Fig.31-32-33) - Trebuie să se curețe săptămânal duza de abur. Pentru efectuarea acestei operațiuni trebuie:
  - să scoateți partea exterioară a dispozitivului Pannarello (pentru curățarea obișnuită);
  - să deșurubați partea superioară a dispozitivului Pannarello de pe duza de abur;
  - să spălați partea superioară a dispozitivului Pannarello cu apă potabilă proaspătă;
  - să spălați duza de abur cu o cârpă moale și umedă și să îndepărtați eventualele reziduuri de lapte;
  - să puneți la loc partea superioară în duza de abur (asigurându-vă că este introdusă complet);Montați la loc partea exterioară a dispozitivului Pannarello.
- (Fig.34) - Goliți și spălați zilnic cuva de colectare a picăturilor.
- Folosiți pentru curățarea aparatului o cârpă moale și umedă.
- (Fig.20) - Pentru curățarea suportului de filtru presurizat procedați după cum urmează:
  - (Fig.9) - extrageți filtrul, spălați-l cu grijă cu apă caldă.
  - extrageți adaptorul (dacă există), spălați-l cu grijă cu apă caldă.
  - spălați interiorul suportului de filtru presurizat.
- Nu uscați aparatul și/sau componentele sale în cuptorul cu microunde și/sau într-un cuptor obișnuit.
- (Fig.35-36) - Curățați săptămânal locașul pentru accesorii cu o cârpă moale, pentru a îndepărta eventualele resturi de cafea sau praful, în general.

### **i** Notă: nu spălați suportul de filtru presurizat în mașina de spălat vase.

## 10 DECALCIFIERE

Formarea calcarului se produce pe parcursul utilizării aparatului; decalcifierea este necesară la fiecare 1-2 luni de utilizare a aparatului și/sau atunci când se observă o reducere a debitului de apă. Utilizați exclusiv produsul de decalcifiere Saeco.

**i** **Indicațiile din manualul de utilizare și întreținere au prioritate față de cele menționate pe accesorii și/sau materialele consumabile vândute separat, acolo unde se întâlnește o neconcordanță.**

**i** **Utilizați produsul de decalcifiere Saeco (Fig.B). A fost formulat special pentru a păstra la maxim performanțele și funcționalitatea aparatului pe toată durata sa de viață, cât și pentru evitarea, atunci când este utilizat corect, oricărei alterări a produsului preparat. Înainte de a începe ciclul de decalcifiere asigurați-vă că: A FOST SCOS FILTRUL DE APĂ dacă s-a utilizat.**



**Nu ingerați soluția de decalcifiere și produsele distribuite la finalizarea ciclului de decalcifiere. Nu folosiți în niciun caz oțetul ca produs de decalcifiere.**

- 1 (Fig.13-14) - Introduceți de jos în sus suportul filtrului în grupul de infuzare (8) și rotiți-l de la stânga la dreapta până la blocarea sa.
- 2 (Fig.1B) - Scoateți și goliți rezervorul de apă.
- 3 (Fig.2) - Vărsați **JUMĂTATE** din conținutul sticlei cu decalcifiant concentrat Saeco în rezervorul de apă al aparatului și umpleți cu apă potabilă proaspătă până la nivelul MAX.
- 4 Porniți aparatul apăsând întrerupătorul ON/OFF (11), aducându-l în poziția „I”.  
(Fig.21) - Luați (după cum se descrie în capitolul 7 din manual), de sub duza de abur/apă caldă, 2 cești (circa 150 ml. fiecare) de apă; după care opriți aparatul de la întrerupătorul ON/OFF (11), aducându-l în poziția „0”.
- 5 Lăsați să acționeze decalcifiantul pentru circa 15-20 minute cu aparatul oprit.
- 6 Porniți aparatul apăsând pe întrerupătorul ON/OFF (11).  
(Fig.21) - Luați (după cum se descrie în capitolul 7 din manual), de sub duza de abur/apă caldă, 2 cești (circa 150 ml. fiecare) de apă. Apoi opriți aparatul de la întrerupătorul ON/OFF (11) și lăsați-o stinsă timp de 3 minute.
- 7 Repetați operațiile descrise la **punctul 6** până la golirea completă a rezervorului de apă.
- 8 (Fig.2) - Clătiți rezervorul cu apă potabilă proaspătă și umpleți-l complet.
- 9 Așezați un recipient sub suportul filtrului.
- 10 Porniți aparatul apăsând întrerupătorul ON/OFF (11); rotiți manivela de selectare (17) în poziția „☕” și, prin suportul filtrului, preluați întregul conținut al rezervorului. Pentru a opri distribuirea aduceți manivela de selectare (17) în poziția „I”.

11 (Fig.2) - Umpleți din nou rezervorul cu apă proaspătă.

(Fig.21) - Poziționați un recipient încăpător sub duza de abur (Pannarello). Deschideți robinetul de distribuire a apei (3) rotindu-l în sens invers acelor de ceasornic.

(Fig.22) - Rotiți manivela de selectare (17) în poziția „☕” și preluați întregul conținut al rezervorului prin duza de abur/apă caldă.

12 (Fig.23) - După ce s-a terminat preluarea apei, pentru a opri distribuirea, aduceți manivela de selectare (17) în poziția „I”.

(Fig.24) - Închideți robinetul de distribuire a apei (3) rotindu-l în sensul acelor de ceasornic.

13 Repetați a doua oară operațiile de la **punctul (8)** pentru un total de 4 rezervoare.

14 (Fig.19) - Îndepărtați suportul filtrului din grup, rotindu-l de la dreapta la stânga și clătiți-l cu apă potabilă proaspătă.

Ciclul de decalcifiere este astfel finalizat.

(Fig.2) - Umpleți din nou rezervorul cu apă proaspătă. Dacă este necesar, efectuați încărcarea circuitului după cum se descrie în par. 4.5.



**Soluția de decalcifiere trebuie să fie casată conform prevederilor fabricantului și/sau normelor în vigoare în țara de utilizare.**

## 11 CASAREA

- Scoateți din funcțiune aparatele electrocasnice nefolosite.
- Deconectați ștecherul din priză și tăiați cablul de alimentare.
- La sfârșitul perioadei de viață a aparatului electrocasnic, duceți-l la un centru special de colectare a deșeurilor.

Acest produs este în conformitate cu Directiva UE 2002/96/CE.



Simbolul  indicat pe aparat sau pe ambalajul său semnalează faptul că produsul trebuie depozitat separat de celelalte resturi menajere. Acesta trebuie să fie dus la un punct corespunzător de colectare destinat reciclării echipamentelor electrice și electronice.

Prin asigurarea unei casări adecvate a acestui produs contribuți la prevenirea eventualelor efecte negative asupra mediului înconjurător și sănătății oamenilor, ce ar putea fi cauzate de gestionarea necorespunzătoare privind deșeurile a acestui produs. Pentru informații detaliate privind reciclarea acestui produs, vă rugăm să contactați biroul competent al orașului dumneavoastră, serviciul dumneavoastră de salubritate sau magazinul de unde ați achiziționat produsul.



Defecțiuni	Cauze posibile	Remediu
Aparatul nu pornește.	Aparatul nu este conectat la rețeaua electrică.	Conectați aparatul la rețeaua electrică.
Pompa face mult zgomot.	Lipsește apa din rezervor	Umpleți din nou cu apă (par.4.4).
Cafeaua este prea rece.	Ledul (20) „aparat pregătit” era stins atunci când s-a adus manivela de selectare (17) în poziția „☕”.	Așteptați să se aprindă ledul (20).
	Suportul filtrului neintrodus pentru preîncălzire (cap. 5).	Preîncălziți suportul filtrului.
	Cești reci.	Preîncălziți ceștile cu apă caldă.
Nu se formează spuma de lapte.	Laptele nu este potrivit: lapte praf, lapte degresat.	Utilizați lapte integral.
Nu se reușește să se prepare un cappuccino.	Pannarello murdar.	Curățați Pannarello după cum se descrie la Cap.9.
	Nu mai există abur în centrală.	Reîncărcați circuitul (par. 4.5) și repetați operațiunile descrise la Cap.8.
Cafeaua curge prea repede, nu se formează spuma.	Cafea prea puțină în suportul filtrului.	Adăugați cafea (cap. 5).
	Măcinare prea grosieră.	Utilizați un amestec diferit (cap.6).
	Cafea veche și neadecvată.	Utilizați un amestec diferit (cap.6).
	Capsulă veche sau neadecvată.	Schimbați capsula utilizată.
	Lipsește o componentă în suportul filtrului.	Verificați ca toate componentele să fie prezente și să fie montate corect.
Cafeaua nu curge sau curge numai sub formă de picături.	Lipsă de apă.	Umpleți din nou cu apă (par.4.4).
	Măcinare prea fină.	Utilizați un amestec diferit (cap.6).
	Cafea presată în suportul filtrului.	Mișcați cafeaua măcinată.
	Prea multă cafea în suportul filtrului.	Reduceți cantitatea de cafea în suportul filtrului.
	Manivelă (3) deschisă.	Închideți manivela (3).
	Aparat calcifiat.	Decalcificați aparatul (cap.10).
	Filtru obturat în suportul filtrului.	Curățați filtrul (cap.9).
Cafeaua curge de pe margini.	Capsulă neadecvată.	Schimbați tipul de capsulă.
	Suport filtru introdus greșit în grupul de infuzare a cafelei.	Introduceți corect suportul filtrului (cap.5).
	Marginea superioară a suportului de filtru murdară.	Curățați marginea suportului de filtru.
	Capsulă introdusă incorect.	Introduceți corect capsula astfel încât să nu iasă din suportul filtrului.
	Prea multă cafea în suportul filtrului.	Reduceți cantitatea de cafea utilizând măsura.

**Pentru defecțiunile care nu au fost indicate în tabelul de mai sus sau în cazul în care soluțiile sugerate nu rezolvă problemele, adresați-vă unui centru de asistență.**

## 1 OPĆENITO

Aparat za kavu namijenjen je za pripremu 1 ili 2 šalice espresso kave, a opremljena je usmjerljivom cijevi za ispušt pare i tople vode. Upravljačke tipke na prednjoj strani aparata označene su simbolima jednostavnim za tumačenje.

Aparat je osmišljen za korištenje u domaćinstvu i nije namijenjen za neprekidnu profesionalnu uporabu.



**Pažnja. Ne preuzimamo odgovornost za eventualne štete nastale uslijed:**

- Neispravnog korištenja i korištenja u svrhe za koje nije predviđen;
- Popravaka koji nisu izvršeni pri ovlaštenim centrima podrške;
- Oštećenja kabela za napajanje;
- Oštećenja bilo kojega dijela aparata;
- Korištenja rezervnih dijelova i dodataka koji nisu originalni;
- Neuklanjanja kamenca i pohranjivanja u prostorima u kojima je temperatura niža od 0°C.

U navedenim slučajevima jamstvo prestaje važiti.

### 1.1 Za jednostavnije čitanje



**Trokut upozorenja ukazuje na sve upute bitne za sigurnost korisnika. Strogo se pridržavajte tih uputa kako biste izbjegli ozbiljne ozljede!**

Povezanost sa slikama, dijelovima aparata ili dijelovima upravljača, itd. označena je brojkama ili slovima; u ovom se slučaju upućuje na sliku.



**Ovaj simbol označava informacije koje je posebno potrebno uzeti u obzir za bolje korištenje aparata.**

Slike koje odgovaraju tekstu nalaze se na prvim stranicama priručnika. Pogledajte navedene stranice tijekom čitanja uputa za korištenje.

### 1.2 Upotreba ovih uputa za korištenje

Pohranite ove upute za korištenje na sigurno mjesto i stavite ih na raspolaganje svaki put kad neka druga osoba bude koristila ovaj aparat.

Za dodatne informacije ili u slučaju problema, obratite se ovlaštenim centrima podrške.

## 2 TEHNIČKI PODACI

Proizvođač zadržava pravo izmjene tehničkih značajki proizvoda.

Nominalni napon - Nominalna snaga - Napajanje	
Pogledajte pločicu koja se nalazi na uređaju	
Materijal kućišta	Plastika
Dimenzije (d x v x d) (mm)	210 x 300 x 280
Težina	3,9 kg
Upravljačka ploča	S prednje strane
Nosač filtera	Hermetički zatvoren
Pannarello	Posebno namijenjen za pripremu cappuccina
Spremnik vode	1,25 litre - Izvuciv
Pritisak pumpe	15 bara
Šigurnosni uređaji	Termoosigurač

## 3 SIGURNOSNE NORME



**Nikada ne dovodite u dodir s vodom dijelove pod naponom: postoji opasnost od kratkoga spoja! Pregrijana para i topla voda mogu prouzročiti opekline! Nikad ne usmjeravajte udar pare ili tople vode u pravcu tijela, oprezno dodirujte nosač pare/tople vode: opasnost od opekline!**

### Svrha korištenja

Aparat za kavu je predviđen isključivo za kućnu upotrebu. Zabranjeno je vršiti tehničke izmjene i sve ostale nedozvoljene radnje zbog rizika koje isti donose! Aparat nije namijenjen da ga koriste osobe (uključujući i djecu) smanjenih fizičkih, mentalnih ili osjetnih sposobnosti odnosno one sa nedovoljnim iskustvom i/ili kompetencijama, osim u slučaju kad ih nadzire osoba odgovorna za njihovu sigurnost ili ih ista upućuje kako koristiti aparat.

### Strujno napajanje

Aparat za kavu spajajte samo na odgovarajuću utičnicu. Napon mora odgovarati onome koji je označen na pločici aparata.

## Kabel za napajanje

Nikad ne koristite aparat za kavu ako je kabel napajanja oštećen. Ako je kabel napajanja oštećen, mora ga zamijeniti ili proizvođač ili servis podrške klijentima. Kod postavljanja kabela za napajanje, pazite da ga ne provlačite po kutovima, oštrim ivicama, iznad jako toplih objekata i zaštitite ga od ulja.

Nemojte niti nositi ni vući aparat za kavu tako da ga povlačite za kabel. Ne izvlačite utikač tako da povlačite kabel niti ga dirajte s vlažnim rukama.

Izbjegavajte da kabel za napajanje slobodno visi sa stolova ili polica.

## Zaštita ostalih osoba

Djecu nadzirite kako biste spriječili da se igraju s aparatom.

Djeca ne shvaćaju opasnost koja prijete od kućanskih aparata. Ne ostavljajte materijale koji su korišteni za pakiranje aparata na dohvata djece.

## Opasnost od opekline

Izbjegavajte usmjeravati prema sebi i/ili drugima mlaz pregri-jane pare i/ili tople vode. Uvijek koristite odgovarajuće ručke ili drške.

Nikada nemojte izvlačiti hermetički zatvoren nosač filtera tijekom ispuštanja kave. Tijekom faze zagrijavanja moguće je da iz grupe za ispušt kave počnu izlaziti kapljice tople vode.

Nikada ne umećite kavu kada je aparat pregrijan ili kada su istovremeno upaljene lampice "☺" i "☹".

## Položaj

Aparat za kavu smjestite na sigurno mjesto gdje ga nitko ne može ni srušiti niti se njime ozlijediti.

Moglo bi doći do ispuštanja tople vode ili pregri-jane pare: **opasnost od opekline!**

Nemojte držati aparat pri temperaturama nižim od 0°C; postoji opasnost da led ošteti aparat.

Nemojte koristiti aparat za kavu na otvorenom.

Ne smještajte aparat na vrlo tople površine kao ni u blizinu otvorenoga plamena kako bi spriječili rastapanje kućišta ili oštećenje istoga.

## Čišćenje

Prije nego započnete s čišćenjem aparata, obavezno isključite aparat pritiskom na tipku ON/OFF, a zatim izvucite utikač iz utičnice. Osim toga, pričekajte da se aparat ohladi.

Nikada ne uranjajte aparat u vodu!

Strogo je zabranjeno vršiti bilo kakve intervencije u unutrašnjosti aparata.

Vodu koja stoji u spremniku nekoliko dana nikada ne koristite u prehrambene svrhe. Operite spremnik i napunite ga svježom pitkom vodom.

## Prostor za korištenje i održavanje

Za ispravan i dobar rad aparata za kavu preporučuje se sljedeće:

- Odaberite čim ravniju površinu za odlaganje;
- Odaberite dovoljno osvijetljeno i čisto mjesto, s lako dostupnom utičnicom;
- Predvidite minimalnu udaljenost zidova od aparata, kako je navedeno na slici (SI.A).

## Zaštita aparata

Kada se aparat ne koristi tijekom dužeg vremenskog razdoblja, isključite aparat i iskopčajte kabel iz utičnice. Pohranite ga na suhom mjestu, daleko od dohvata djece. Zaštite ga od prašine i nečistoće.

## Popravci/Održavanje

U slučaju kvarova, oštećenja ili sumnje na oštećenje nakon pada, odmah iskopčajte utikač iz utičnice. Nikad ne puštajte u rad oštećen aparat. Samo ovlašteni Centri podrške mogu provoditi intervencije i popravke. U slučaju intervencija koje nisu izvršene u skladu s pravilima struke, ne preuzimamo nikakvu odgovornost za moguća oštećenja.

## Protupožarne mjere

U slučaju požara, koristite protupožarne aparate s ugljičnim dioksidom (CO<sub>2</sub>). Ne koristite vodu ili protupožarne aparate s prahom.

## Legenda komponenata aparata (Str.2)

- 1 Upravljačka ploča
- 2 Poklopac spremnika za vodu
- 3 Ručica za dovod tople vode/pare
- 4 Prostor za dodatnu opremu
- 5 Spremnik vode
- 6 Nosač držača za šalice
- 7 Kadica za sakupljanje vode + rešetka
- 8 Grupa za ispušt kave
- 9 Cijev za paru (pannarello)
- 10 Kabel za napajanje
- 11 Prekidač ON/OFF
- 12 Hermetički zatvoren nosač filtera
- 13 Mjerica za mljevenu kavu
- 14 Filter za mljevenu kavu (jedinstven za ispušt 1 ili 2 kave)
- 15 Prilagođivač za filter doza kave
- 16 Filter za doze kave
- 17 Ručica za odabir
- 18 Lampica "aparat uključen"
- 19 Lampica "Para spremna"
- 20 Lampica kava/voda - "Aparat spreman"

## 4 INSTALACIJA

Zbog vlastite sigurnosti i sigurnosti trećih osoba, strogo se pridržavajte uputa navedenih u pog. 3 "Sigurnosne norme".

### 4.1 Ambalaža

Originalna ambalaža je osmišljena i proizvedena kako bi zaštitila aparat tijekom prijevoza. Preporučuje se sačuvati je za eventualan budući prijevoz.

### 4.2 Upozorenja pri instalaciji

Prije instalacije aparata, pridržavajte se sljedećih sigurnosnih pravila:

- smjestite aparat na sigurno mjesto;
- uvjerite se da ne postoji mogućnost da se djeca igraju aparatom;
- izbjegavajte postavljanje aparata na vrlo tople površine ili u blizini otvorenog plamena.

Aparat za kavu je sada spreman za priključivanje na električnu mrežu.

**i** **Napomena: preporučuje se oprati komponente prije prvoga korištenja i/ili nakon određenog vremena nekorištenja.**

### 4.3 Priključivanje aparata

**!** **Električna struja može biti opasna! Stoga se uvijek potrebno strogo pridržavati sigurnosnih normi. Nikada ne koristite oštećene kablove! Ovlašteni centri za podršku moraju odmah zamijeniti oštećene kablove i priključke.**

Napon aparata je tvornički podešen. Provjeriti odgovara li napon mreže oznakama naznačenim na identifikacijskoj tablici smještenoj ispod aparata.

- Provjerite je li prekidač ON/OFF (11) prije priključivanja aparata na električnu mrežu postavljen u položaj "0".
- Umetnite priključak u utičnicu odgovarajućeg napona na zidu.

### 4.4 Spremnik vode

- (SI.1A) - Uklonite poklopac spremnika za vodu (2) tako da ga podignete.
- (SI.1B) - Izvucite spremnik za vodu (5).
- (SI.2) - Isperite ga i napunite svježom pitkom vodom izbjegavajući ulijevanje prekomjerne količine.

**!** **U spremnik vode ulijevajte uvijek i isključivo svježu pitku vodu, a nikako gaziranu. Topla voda kao i ostale tekućine mogu oštetiti spremnik. Ni u kojem slučaju ne uključujte aparat ukoliko u njemu nema vode: uvjerite se da je u spremniku ima dovoljno.**

- (SI.3A) - Vratite spremnik na mjesto, provjerite jeste li ga ispravno vratili u prvobitni položaj i ponovno namjestite poklopac (2).

**!** **Nakon što ste napunili spremnik vode, vratite ga u aparat. Uvjerite se da ste spremnik dobro montirali u aparat na način da ga pažljivo pritisnete dok ne začujete klik, kako biste izbjegli curenje vode s donje strane (OZNAKA SA SL.3B MORA BITI U POTPUNOSTI VIDLJIVA).**

### 4.5 Napajanje strujnog kruga

Na početku, nakon što ste ispustili paru ili nakon što ste potrošili vodu iz spremnika, strujni krug aparata je potrebno ponovno napojiti.

- Pritisnite prekidač ON/OFF (11) i postavite ga u položaj "I"; lampica (18) će se upaliti i označiti da je aparat uključen.
- (SI.4) - Ispod cijevi za paru (pannarello) umetnite posudu.
- Otvorite ručicu (3) "topla voda/para" okrećući je u smjeru suprotnom od smjera kazaljke na satu.
- (SI.5) - Postavite ručicu za odabir (17) u položaj "☕".
- Pričekajte dok iz cijevi za paru (pannarello) ne izađe pravilan mlaz vode.
- (SI.5) - Postavite ručicu za odabir (17) u položaj "☕".
- Zatvorite ručicu (3) za "toplu vodu/paru" okrećući je u smjeru kazaljke na satu. Izvucite spremnik.

### 4.6 Prvo korištenje ili korištenje nakon određenog vremena nekorištenja

Ovaj jednostavan postupak Vam jamči optimalan isput i potrebno ga je izvršiti:

- pri prvom pokretanju;
- kad se aparat dulje vrijeme ne koristi (više od 2 tjedna).

**i** **Ispuštenu vodu je potrebno isprazniti u odgovarajući otpust i nije ju dozvoljeno koristiti u prehrani. U slučaju da se spremnik napuni tijekom ciklusa, zaustaviti isput i isprazniti ga prije nastavka obavljanja postupka.**

- (SI.2) - Isperite spremnik i ponovno ga napunite svježom pitkom vodom.
- (SI.4) - Postavite spremnik ispod cijevi za paru (pannarello).

llo). Otvorite slavinu (3) okrećući je u smjeru suprotnom od smjera kazaljke na satu.

**(Sl.5)** - Postavite ručicu za odabir (17) u položaj "☕".

- Ispustite sav sadržaj spremnika za vodu iz cijevi za paru/toplu vodu (pannarello); za završetak ispusta postavite ručicu za odabir (17) u položaj "☕" i zatvorite slavinu (3) tako da je okrenete u smjeru kazaljke na satu.
- **(Sl.2)** - Ponovno napunite spremnik svježom pitkom vodom.
- **(Sl.13-14)** - S donje strane umetnite nosač filtera u grupu za ispušt (8) i okrećite ga s lijeva na desno sve dok se ne blokira.
- **(Sl.15)** - Umetnite odgovarajući spremnik ispod nosača filtera.
- **(Sl.16)** - Okrenite ručicu za odabir (17) u položaj "☕" i ispuštite svu vodu iz spremnika.
- **(Sl.17)** - Nakon što ispraznite svu vodu, zaustavite ispuštanje postavljajući ručicu za odabir (17) u položaj "☕".
- Ponovno napunite spremnik i pričekajte da se upali lampica "aparat spreman" (20).
- **(Sl.19)** - Izvucite nosač filtera iz grupe okrećući ga s desna na lijevo i isperite ga svježom pitkom vodom.

Aparat je sad spreman; detalji o postupcima ispuštanja kave i pare bit će obrađeni u odgovarajućim poglavljima.

## 5 ISPUŠTANJE KAVE



**Pažnja! Tijekom ispuštanja kave zabranjeno je izvlačiti hermetički zatvoren nosač filtera ručicom ga okrećući u smjeru kazaljke na satu. Opasnost od opekline.**

- Tijekom ovog postupka, lampica (20) "aparat spreman" se može upaliti i ugasiti; takav rad lampice je potrebno smatrati ispravnim i ne predstavlja kvar.
- Prije korištenja se uvjerite da je ručica (3) za toplu vodu/paru zatvorena, a da se u spremniku za vodu aparata nalazi dovoljna količina vode.
- Pritisnite prekidač ON/OFF (11) i postavite ga u položaj "I".
- Pričekajte dok se ne upali lampica (20) "aparat spreman". Tada je aparat spreman za ispušt kave.

**i** **Dodatna oprema za ispušt kave smještena je na pažljivo proučenom posebnom položaju kako bi navedeni postupci bili jednostavni i brzi.**

**Za mjericu mljevene kave i/ili potrebnih filtera, podignite poklopac (2) i povucite željenu količinu (sl.35 i sl.36)**

## 5.1 S mljevenom kavom

- **(Sl.7)** - Filter (14) umetnite u hermetički zatvoren nosač filtera (12); pri prvom korištenju filter će već biti umetnut.
- **(Sl.13)** - S donje strane umetnite nosač filtera u grupu za ispušt (8).
- **(Sl.14)** - Okrećite nosač filtera s lijeva u desno dok se ne blokira. Otpustite ručicu hermetički zatvorenog nosača filtera, a ručica će se lagano okrenuti ulijevo. Navedeni postupak jamči savršeno funkcioniranje nosača filtera.
- **(Sl.16)** - Zagrijavajte hermetički zatvoren nosač filtera postavljajući ručicu za odabir (17) u položaj "☕"; voda će početi izlaziti iz hermetički zatvorenog nosača filtera (ovaj je postupak potrebno obaviti samo za pripremu prve kave).
- **(Sl.17)** - Nakon što ste ispuštali 150cc vode, postavite ručicu za odabir (17) u položaj "☕" kako biste zaustavili ispuštanje.
- **(Sl.19)** - Uklonite nosač filtera s aparata okrećući ga s desna u lijevo i ispraznite ostatak vode. Zahvaljujući posebnom filteru (14) smještenim u aparatu, nije potrebno mijenjati filter kako biste pripravili jednu ili dvije kave.
- **(Sl.35)** - Izvucite mjericu iz aparata.
- **(Sl.8)** - Ulijte 1-1,5 mjerice za jednu kavu ili 2 pune mjerice za duplu kavu; očistite rub nosača filtera od ostataka kave.
- **(Sl.13)** - S donje strane umetnite nosač filtera (12) u grupu za ispušt (8).
- **(Sl.14)** - Okrećite nosač filtera s lijeva u desno dok se ne blokira.
- **(Sl.15)** - Uzmite **1 ili 2 zagrijane šalice** i postavite ih ispod hermetički zatvorenog nosača filtera; uvjerite se da su ispravno postavljene ispod otvora za izlaz kave.
- **(Sl.14)** - Okrenite ručicu za odabir (17) u položaj "☕".
- Kada ste postigli željenu količinu kave, okrenite ručicu za odabir (17) u položaj "☕" kako biste zaustavili ispuštanje kave. Na kraju ispusta pričekajte nekoliko sekundi; napunite šalice kavom **(Sl.18)**.
- **(Sl.19)** - Izvucite hermetički zatvoren nosač filtera i ispraznite ostatke taloga.

**i** **Napomena: u nosaču filtera će ostati mala količina vode; to je normalno i događa se zbog značajki nosača filtera.**

**i** **Važna napomena: Filter (14) treba održavati čistim kako bi jamčio savršeni rezultat. Perite ga svaki dan nakon korištenja.**

## 5.2 S dozama kave

- **(SI.9)** - Koristeći žličicu za kavu, odvojite filter za mljevenu kavu (14) od hermetički zatvorenog nosača filtera (12).
- **(SI.10)** - U hermetički zatvoreni nosač filtera (12) umetnite prilagođivač za doze kave (15) s izbočenim dijelom okrenutim prema dolje.
- **(SI.11)** - Nakon toga, umetnite filter za dozu kave (16) u hermetički zatvoren nosač filtera (12).
- **(SI.13)** - S donje strane umetnite hermetički zatvoren nosač filtera u grupu za ispušt (8).
- **(SI.14)** - Okrećite nosač filtera s lijeva u desno dok se ne blokira. Otpustite ručicu hermetički zatvorenog nosača filtera. Sustav će tada ručicu automatski lagano početi vraćati ulijevo.  
Navedeni postupak jamči savršeno funkcioniranje hermetički zatvorenog nosača filtera.
- **(SI.16)** - Zagrijavajte hermetički zatvoren nosač filtera postavljajući ručicu za odabir (17) u položaj "☕"; iz hermetički zatvorenog nosača filtera početi će izlaziti voda (ovaj je postupak potrebno izvršiti samo za pripremu prve kave).
- **(SI.17)** - Nakon što ste ispuštali 150 cc vode, postavite ručicu za odabir (17) u položaj "☹" kako biste zaustavili ispuštanje.
- **(SI.19)** - Uklonite hermetički zatvoren nosač filtera s aparata okrećući ga s desna ulijevo i ispraznite ostatak vode.
- **(SI.12)** - Umetnite dozu kave u nosač filtera; uvjerite se da papir doze kave ne izlazi iz nosača filtera.
- **(SI.13)** - S donje strane umetnite hermetički zatvoren nosač filtera u grupu za ispušt (8).
- **(SI.14)** - Okrećite nosač filtera s lijeva u desno dok se ne blokira.
- Uzmite **1 šalicu** koju ste prethodno zagrijali i postavite je ispod nosača filtera; provjerite je li ispravno postavljena ispod otvora za izlaz kave.
- **(SI.16)** - Okrenite ručicu za odabir (17) u položaj "☕".
- **(SI.17)** - Kad ste postigli željenu količinu kave, okrenite ručicu za odabir (17) u položaj "☹" kako biste zaustavili ispušt kave; uzmite šalicu s kavom.
- **(SI.19)** - Na kraju ispušta pričekajte nekoliko sekundi, izvučite nosač filtera i uklonite korištenu dozu kave.

**i** **Važna napomena: Filter (16) i prilagođivač (15) moraju ostati čisti kako bi jamčili savršen rezultat. Perite ih svaki dan nakon korištenja.**

## 6 IZBOR VRSTE KAVE - SAVJETI

Općenito govoreći, moguće je koristiti sve vrste kave dostupne u prodaji. U svakom slučaju, kava je prirodni proizvod, a njezin se okus mijenja ovisno o porijeklu i mješavini; preporučuje se, dakle, isprobati različite vrste kako biste pronašli onu koja će najbolje odgovarati vašem osobnom ukusu.

Za postizanje boljih rezultata, preporučuje se koristiti mješavine koje su namjenski pripremljene za korištenje u aparatima za pripremu espresso kava. Kava bi trebala uvijek pravilno izlaziti iz hermetički zatvorenog nosača filtera bez da kaplje.

Brzinu izlaza kave je moguće podesiti tako da se promijeni korištena doza kave u filteru i/ili koristeći kavu s drugačijeg stupnja mljevenja.

Za postizanje boljeg rezultata u šalici kao i pojednostavljenja čišćenja i pripreme, Saeco preporučuje korištenje kave u jednoj dozi označene oznakom ESE.



**⚠ PRIJE OBAVLJANJA BILO KAKVOG POSTUPKA KOJI SE ODNOSI NA ISPUŠT PARE ILI TOPLE VODE PROVJERITE JE LI CIJEV ZA PARU (PANNARELLO) USMJERENA IZNAD KADICE ZA SAKUPLJANJE VODE.**

## 7 TOPLA VODA

**⚠ Opasnost od opeklin! Na početku ispuštanja moguće je da će doći do kratkotrajnog prskanja tople vode. Cijev za ispušt može doseći povišene temperature: izbjegavajte je izravno doticati rukama.**

- Pritisnite prekidač ON/OFF (11) i postavite ga u položaj "I". Pričekajte dok se ne upali lampica (20) "aparat spreman"; aparat je tada spreman.
- **(SI.21)** - Postavite posudu ili šalicu za čaj ispod cijevi za paru (pannarello).
- **(SI.21)** - Otvorite ručicu (3) okrećući je u smjeru suprotnom od smjera kazaljke na satu.
- **(SI.22)** - Postavite ručicu za odabir (17) u položaj "☕".
- **(SI.23)** - Nakon što ste ispuštali željenu količinu tople vode, ručicu za odabir (17) postavite u položaj "☹".
- **(SI.24)** - Zatvorite ručicu (3) okrećući je u smjeru kazaljke na satu.
- Uzmite spremnik s toplom vodom.

## 8 PARA/CAPPUCCINO



**Opasnost od opekline! Na početku ispuštanja moguće je da će doći do kratkotrajnog prskanja tople vode. Cijev za ispuštavanje može doseći povišene temperature: izbjegavajte je izravno doticati rukama.**

- Pritisnite prekidač ON/OFF (11) i postavite ga u položaj "I".
- Pričekajte da se lampica (20) "aparata spreman" uključi.
- **(SI.25)** - Postavite ručicu za odabir (17) u položaj "☺"; lampica (20) će se ugasiti.
- Pričekajte dok se ne upali lampica (19); tada je aparat spreman za ispuštavanje pare.
- **(SI.26)** - Umetnite posudu ispod cijevi za paru.
- **(SI.26)** - Na nekoliko trenutaka otvorite ručicu (3) tako da ispuštite ostatak vode iz cijevi za paru (pannarello); nakon kratkog vremena početak će izlaziti samo para.
- **(SI.27)** - Zatvorite ručicu (3) i uklonite posudu.
- Napunite hladnim mlijekom 1/3 spremnika kojeg želite koristiti za pripremu cappuccina.



**Za postizanje boljeg rezultata, koristite hladno mlijeko**

- **(SI.28)** - Uronite cijev za paru u mlijeko i otvorite ručicu (3) okrećući je u smjeru suprotnom od smjera kazaljke na satu; polagano okrećite posudicu s mlijekom odozdo prema gore kako biste jednoliko zagrijali sav sadržaj.



**Preporučuje se maksimalan ispuštavanje od 60 sekundi.**

- Na kraju, zatvorite ručicu (3) okrećući je u smjeru kazaljke na satu; uzмите šalicu s tučenim mlijekom.
- **(SI.30)** - Postavite ručicu za odabir (17) u položaj "☺". Ukoliko su obje lampice "☺" i "☺" upaljene, znači da je temperatura aparata previsoka za ispuštanje kave.
- Za osposobljavanje aparata za rad, nastavite s napajanjem strujnog kruga opisanog u pog. 4.5.



**Napomena: aparat je spreman za rad kad je lampica ☺ "aparata spreman" uključena i neprestano svijetli.**



**Važna napomena: ukoliko nije moguće pripremiti cappuccino na opisani način, potrebno je napojiti strujni tok kao što je opisano u pog. 4.5, a potom ponoviti postupke.**



**Isti način možete koristiti i za zagrijavanje ostalih napitaka.**

- Nakon navedenog postupka očistite cijev za paru vlažnom krpom.

## 9 ČIŠĆENJE

Održavanje i čišćenje je moguće provesti samo kada je aparat hladan i isključen iz električne mreže.

- Nikad ne uranjajte aparat u vodu, a komponente u perilicu suđa.
- Ne koristite niti etilni alkohol ni agresivna kemijska otapala i/ili sredstva.
- Preporučuje se dnevno čistiti spremnik za vodu te ga napuniti svježom vodom.
- **(SI.31-33)** - Dnevno, nakon zagrijavanja mlijeka, rastavite vanjski dio pannarella i operite ga svježom pitkom vodom.
- **(SI.31-32-33)** - Tjedno je potrebno očistiti cijev od pare. Za provedbu ovog postupka potrebno je učiniti sljedeće:
  - ukloniti vanjski dio pannarella (tijekom redovnog čišćenja);
  - odviti gornji dio pannarella od cijevi za paru;
  - oprati gornji dio pannarella svježom pitkom vodom;
  - očistiti cijev za paru vlažnom krpom i ukloniti eventualne ostatke mlijeka;
  - ponovno postavite gornji dio na cijev za paru (uvjerite se da je u potpunosti umetnuta);
- Vratite na mjesto vanjski dio pannarella.
- **(SI.34)** - Dnevno praznite i perite kadicu za sakupljanje kapi.
- Za čišćenje aparata koristite vlažnu mekanu krpu.
- **(SI.20)** - Za čišćenje hermetički zatvorenog nosača filtera postupite na sljedeći način:
  - **(SI.9)** - izvucite filter, pažljivo ga operite toplom vodom.
  - izvadite prilagođivač (ukoliko postoji), pažljivo ga operite toplom vodom.
  - operite unutrašnjost hermetički zatvorenog nosača filtera.
- Ne sušite niti aparat ni njegove sastavne dijelove u mikrovalnoj i/ili klasičnoj pećnici.
- **(SI.35-36)** - Tjedno operite ležište dodatne opreme vlažnom tkaninom kako biste uklonili eventualne ostatke kave ili općenito prašine.



**Napomena: nemojte prati hermetički zatvoreni nosač filtera u perilici suđa.**

## 10 ČIŠĆENJE KAMENCA

Stvaranje kamenca je posljedica korištenja aparata; čišćenje kamenca je potrebno izvršiti nakon svakih 1-2 mjeseca korištenja aparata i/ili kad se primijeti smanjenje količine nosivosti vode. Koristite isključivo Saeco proizvod za čišćenje kamenca.

**i** Ono što je navedeno u priručniku za korištenje i održavanje je prioritetno u odnosu na upute navedene na dodacima i/ili materijalima za korištenje koji se prodaju odvojeno, ukoliko bi iste bile kontradiktorne.

**i** Koristite Saeco proizvod za čišćenje kamenca (SI.B). Posebno je osmišljen za održavanje visokog stupnja performansi i funkcionalnosti aparata tijekom čitavog njegovog vijeka trajanja kao i za izbjegavanje, ukoliko se pravilno koristi, svake promjene ispuštenog proizvoda. Prije nego započnete s ciklusom čišćenja kamenca, uvjerite se da je: **IZVUČEN FILTER ZA VODU, ukoliko je korišten.**

 **Prije dovršetka ciklusa, ne pijte niti otopinu za čišćenje kamenca ni proizvode koje ispuštite. Ni u kojem slučaju ne koristite aceton kao sredstvo za čišćenje kamenca.**

- 1 (SI.13-14) - S donje strane umetnite nosač filtera u grupu za ispušt (8) i okrećite ga s lijeva udesno dok se ne blokira.
- 2 (SI.1B) - Uklonite i ispraznite spremnik za vodu.
- 3 (SI.2) - Ulijte **POLA** sadržaja Saeco koncentrata sredstva za čišćenje kamenca u spremnik vode u aparatu i nadolijte svježu pitku vodu do razine MAX.
- 4 Ključite aparat pritiskom na prekidač ON/OFF (11) postavljajući ga u položaj "I".  
(SI.21) - Povucite (na način opisan u poglavlju 7 priručnika) iz cijevi za paru/toplu vodu, 2 šalice (otprilike 150 ml svaka) vode; nakon toga isključite aparat pritiskom na prekidač ON/OFF (11) postavljajući ga u položaj "0".
- 5 Ostavite sredstvo za uklanjanje kamenca da djeluje otprilike 15-20 minuta dok je aparat isključen.
- 6 Ključite aparat pritiskom na prekidač ON/OFF (11).  
(SI.21) - Povucite (na način opisan u poglavlju 7 priručnika) iz cijevi za paru/toplu vodu, 2 šalice (otprilike 150 ml svaka) vode. Nakon toga isključite aparat pritiskom na prekidač ON/OFF (11) i ostavite ga isključenog 3 minute.
- 7 Ponovite postupke opisane pod **točkom 6** dok se spremnik vode u potpunosti ne isprazni.
- 8 (SI.2) - Isperite spremnik vode i ponovno ga u potpunosti napunite svježom pitkom vodom.
- 9 Postavite spremnik ispod nosača filtera.
- 10 Ključite aparat pritiskom na prekidač ON/OFF (11); okrenite ručicu za odabir (17) u položaj "☕" i pomoću nosača filtera, povucite cijeli sadržaj spremnika. Kako biste zaustavili

ispuštanje postavite ručicu za odabir (17) u položaj "0".

- 11 (SI.2) - Ponovno napunite spremnik svježom vodom.  
(SI.21) - Postavite spremnik većeg kapaciteta ispod cijevi za paru (pannarello). Otvorite slavinu za ispušt vode (3) okrećući je u smjeru suprotnom od smjera kazaljke na satu.  
(SI.22) - Okrenite ručicu za odabir (17) u položaj "☕" i povucite cijeli sadržaj spremnika pomoću cijevi za paru/toplu vodu.
- 12 (SI.23) - Nakon što ste završili s povlačenjem vode, za zaustavljanje ispuštanja, postavite ručicu za odabir (17) u položaj "0".  
(SI.24) - Zatvorite slavinu za ispušt vode (3) okrećući je u smjeru kazaljke na satu.
- 13 Ponovite još jednom postupke od **točke (8)** za ukupno 4 spremnika.
- 14 (SI.19) - Uklonite nosač filtera iz grupe okrećući ga s desna ulijevo i isperite ga svježom pitkom vodom.

Ciklus čišćenja kamenca je dovršen.

(SI.2) - Ponovno napunite spremnik svježom pitkom vodom. Po potrebi izvršite napajanje strujnog kruga kao što je opisano u pog. 4.5.

**i** Otopinu za čišćenje kamenca je potrebno pustiti u odvod u skladu s odredbama proizvođača i/ili važećim odredbama države u kojoj se aparat koristi.

## 11 ODLAGANJE

- Izbacite iz upotrebe nekorištene uređaje.
- Iskopčajte utikač iz utičnice i prerežite električni kabel.
- Na kraju njegova životnoga vijeka, odložite uređaj na odgovarajućeg sakupljašta otpada.

Ovaj proizvod je usklađen s EU Direktivom 2002/96/EC.



Oznaka  na proizvodu ili njegovu pakiranju kazuje da ovaj proizvod možda nije moguće tretirati kao kućanski otpad. Stoga ga je potrebno odnijeti do prikladnog sakupljašta za reciklažu električne i elektroničke opreme.

Prikladnim odlaganjem ovoga proizvoda, pomoći ćete u sprečavanju mogućih negativnih posljedica za okolinu i ljudsko zdravlje koje bi moglo prouzročiti neprikladno odlaganje ovoga proizvoda. Za detaljnije informacije o recikliranju ovoga proizvoda, molimo Vas da kontaktirate Vaš lokalni gradski ured, službu za odlaganje kućanskoga otpada ili trgovinu u kojoj ste proizvod kupili.



Kvar	Mogući uzroci	Uklanjanje kvara
Aparat se ne uključuje.	Aparat nije priključen na električnu mrežu.	Priključite aparat na električnu mrežu.
Pumpa je vrlo bučna.	U spremniku nedostaje vode	Nadolijte vode.(odj.4.4.).
Kava je prehladna.	Lampica (20) "aparatuspreman" je bila isključena kad je ručica za odabir (17) postavljena u položaj "☕".	Pričekajte da se lampica (20) uključi.
	Nosač filtera nije umetnut za provedbu postupka predzagrijavanja (pog. 5).	Zagrijte nosač filtera.
Ne stvara se pjena od mlijeka.	Šalice su hladne.	Zagrijte šalice toplom vodom.
	Mlijeko nije prikladno: mlijeko u prahu, malomasno mlijeko.	Upotrijebite punomasno mlijeko.
Nije moguće pripremiti cappuccino.	Prljav pannarello.	Očistite pannarello na način opisan u Pog. 9.
	U grijaču nema više pare.	Ponovno spojite napajanje (odj. 4.5) i ponovite postupke opisane u Pog. 8.
Kava prebrzo izlazi, ne stvara se krema.	U nosaču filtera ima premalo kave.	Dodajte kavu (pog. 5).
	Pregrubo mljevenje.	Upotrijebite drugačiju mješavinu (pog.6).
	Stara ili neprikladna kava.	Upotrijebite drugačiju mješavinu (pog.6).
	Stara ili neprikladna doza kave.	Promijenite iskorištenu dozu kave.
	Nedostaje komponenta u nosaču filtera.	Provjerite jesu li sve komponente prisutne i ispravno montirane.
Kava ne izlazi ili samo kaplje.	Nedostaje vode.	Nadolijte vode (odj.4.4.).
	Prefino mljevenje.	Upotrijebite drugačiju mješavinu (pog.6).
	Kava pritisnuta u nosaču filtera.	Uklonite mljevenu kavu.
	U nosaču filtera ima previše kave.	Smanjite količinu kave u nosaču filtera.
	Ručica (3) otvorena.	Zatvorite ručicu (3).
	Kamenac u aparatu.	Očistite aparat od kamenca (pog.10).
	Filter u nosaču filtera je začepljen.	Očistite filter (pog.9).
Kava se prelijeva preko rubova.	Neprikladna doza kave.	Promijenite tip doze kave.
	Nosač filtera je neispravno umetnut u grupu za ispust kave.	Pravilno umetnite nosač filtera (pog.5).
	Gornji rub nosača filtera je onečišćen.	Očistite rub nosača filtera.
	Neispravno umetnuta doza kave.	Pravilno umetnite dozu kave na način da ne izlazi iz nosača filtera.
	U nosaču filtera ima previše kave.	Smanjite količinu kave koristeći mjericu.

**Za kvarove koji nisu obuhvaćeni u gore navedenoj tablici ili u slučajevima kad predložena rješenja ne daju rezultate, obratite se centru za podršku.**

## 1 ОБЩА ИНФОРМАЦИЯ

Кафемашината е предназначена за приготвяне на 1 или 2 чаши кафе еспreso. Тя е снабдена с подвижна тръбичка за подаване на пара и гореща вода. Командите, разположени върху фронталната част на уреда са отбелязани със символи, улесняващи правилното им разбиране.

Машината е проектирана за употреба в домашни условия и не е предназначена за продължителна професионална работа.



**Внимание.** Производителят не носи отговорност за евентуални щети в случай на:

- Неправилна и несъответстваща на целите употреба;
- Поправки, които не са извършени в оторизирани сервизни центрове;
- Повреда на хранящия кабел;
- Повреда на която и да е част на машината;
- Използване на неоригинални резервни части и аксесоари;
- Складиране в помещения с температура под 0°C.

В тези случаи гаранцията губи своята валидност.

### 1.1 Улесняване прочита и разбирането на текста



Предупредителният триъгълник е поставен с цел привличане вниманието на потребителя към най-важните инструкции по безопасността при експлоатацията на уреда. Следвайте ги стриктно, за да избегнете евентуални сериозни наранявания!

В текста на настоящото ръководство частите на кафемашината, а също така командните бутони и превключвателите са идентифицирани с помощта на цифри и букви, които помагат за откриването на съответните части в илюстрациите.



С този символ са обозначени инструкциите, предназначени максимално да оптимизират експлоатацията на машината.

Илюстрациите към текста се намират на първите страници на ръководството по експлоатация. В процеса на четене на инструкциите се препоръчва да правите справка с илюстрациите.

## 1.2 Използване и съхранение на инструкциите за експлоатация

Съхранявайте тези инструкции за употреба на безопасно място и ги предоставяйте заедно с кафемашината, когато тя се използва от трети лица.

За допълнителна информация или в случай на възникване на проблеми се обърнете към оторизирани сервизни центрове.

## 2 ТЕХНИЧЕСКИ ДАННИ

Производителят си запазва правото да променя техническите характеристики на продукта.

Номинално напрежение – Номинална мощност – Захранване  
Вижте идентификационната табелка, монтирана върху корпуса на уреда  
Материал на корпуса

	Пластмаса
Размери (ш x в x д) (мм)	210 x 300 x 280
Тегло	2,9 кг
Командно табло	Върху предната част
Цедка	Херметична
Накрайник Pannarello	Специално за капучино
Резервоар за вода	1,25 литра - Подвижен
Налягане на помпата	15 бара
Предпазители	Термопредпазители

### 3 УКАЗАНИЯ ЗА БЕЗОПАСНОСТ



**Никога не мокрете електрическите части: опасност от късо съединение! Парата и горещата вода могат да причинят изгаряния! Никога не насочвайте струята пара или гореща вода към части от тялото; хващайте внимателно накрайника за пара/гореща вода. Опасност от изгаряния!**

#### Предназначение

Кафемашината е предназначена единствено за ползване в домашни условия. Забранява се извършването на каквито и да било технически модификации, както и всякакъв вид непозволена употреба, заради рисковете които може да предизвикат! Уредът не е предвиден за употреба от лица (включително деца) с ограничени физически, умствени или сетивни възможности или с недостатъчен опит и/или познания, освен ако не са под контрола на лице, отговарящо за тяхната безопасност или ако същото не ги обучи за използването на уреда.

#### Електрическо захранване

Свържете кафемашината само към един контакт, захранен с подходящ ток. Напрежението трябва да отговаря на онова, което е посочено върху табелката на уреда.

#### Захранващ кабел

Никога не използвайте кафемашината, ако захранващият кабел е дефектен. Ако захранващият кабел е повреден, той трябва да се смени от производителя или от оторизиран сервизен център. Не прокарвайте захранващия кабел по ъгли и върху остри ръбове, над горещи предмети и го предпазвайте от омасляване.

Не премествайте и не дърпайте кафемашината, като я държите за кабела. Не изключвайте щепсела, като го теглите от кабела. Не пипайте щепсела с мокри ръце.

Не позволявайте свободното повисване на захранващия кабел от маси или шкафове.

#### За безопасността на други лица

Не оставяйте децата без надзор, за да се избегне възможността те да играят с уреда.

Децата не си дават сметка за опасността, свързана с електрическите уреди. Не разрешавайте достъп на децата до материалите, използвани за опаковане на машината.

#### Опасност от изгаряния

Избягвайте да насочвате към себе си и/или към други лица струята с пара и/или с гореща вода. Винаги използвайте съответните превключватели или бутони.

Никога не се опитвайте да свалите (извадите) херметичната цедка, в момент на изтичане на кафето. При загряване-

то от кафе блока могат да се отделят капки гореща вода. Не пригответе кафе, ако машината се е загряла до твърде висока температура, или по-точно, когато индикаторите “☺” и “☕” светят едновременно.

#### Разположение

Поставете кафемашината на сигурно място, където никой не може да я обърне или да се нарани.

Горещата вода може да прелее, а парата да избие навън:

#### Опасност от изгаряния!

Не съхранявайте машината на температура под 0°C; има опасност да се образува лед, който може да я повреди.

Не използвайте кафемашината на открито.

Не поставяйте машината върху горещи повърхности и близо до открит пламък, за да избегнете повреждането или стопяването на корпуса ѝ.

#### Почистване

Преди почистване на машината задължително я изключете чрез натискане на бутон ON/OFF, а след това издърпайте щепсела от електрическия контакт. Изчакайте машината да се охлади.

Никога не потапяйте машината във вода!

Абсолютно се забраняват опити за намеса вътре в машината.

Не използвайте вода, която е престояла в резервоара няколко дни, за приготвяне на напитки. Измийте резервоара и го напълнете с прясна питейна вода.

#### Избор на място за експлоатация и поддръжка

С цел гарантиране доброто и правилно функциониране на кафемашината се препоръчва следното:

- Изберете добре изравнена повърхност, на която ще поставите машината;
- Изберете място, което е достатъчно добре осветено, чисто и има осигурен леснодостъпен електрически контакт;
- Необходимо е да предвидите минимално разстояние между стените и кафемашината, както е показано на рисунката (Фиг.А).

#### Съхраняване на машината

Ако кафемашината не се използва в течение на продължителен период от време, е необходимо да я изключите и да издърпате щепсела ѝ от контакта. Съхранявайте я на сухо и недостъпно за деца място. Вземете мерки за предпазването на машината от прах и замърсявания.

#### Ремонт / Поддръжка

В случай на повреди, дефекти или съмнение за дефект след падане на машината, изключете незабавно щепсела от контакта. Никога не включвайте машина, ако е повредена. Единствено оторизираните сервизни центрове могат да извършват намеси и ремонт. При неправилно извърше-

ни намери производителят не носи никаква отговорност за евентуални щети.

### Мерки за пожарна безопасност

При пожар използвайте пожарогасители с въглероден двуокис (CO<sub>2</sub>). Не използвайте вода или прахови пожарогасители.

### Списък на съставните части на машината (Стр. 2)

- 1 Командно табло
- 2 Капак на резервоара за вода
- 3 Кранче за подаване на гореща вода/пара
- 4 Отделение за съхраняване на аксесоарите
- 5 Резервоар за вода
- 6 Поставка за чаши
- 7 Резервоар за събиране на течности + капак
- 8 Кафе блок
- 9 Тръбичка за пара Pannarello
- 10 Захранващ кабел
- 11 Бутон ON/OFF
- 12 Херметична цедка
- 13 Мерна лъжичка–дозатор за смляно кафе
- 14 Филтър за смляно кафе (единствен при машините за 1 или 2 кафета)
- 15 Адаптер на филтъра за кафе в чалди
- 16 Филтър за кафе в чалди
- 17 Превключвател
- 18 Индикатор "машината е включена"
- 19 Индикатор за готовност на парата
- 20 Индикатор за кафето/водата "машината е в готовност"

## 4 МОНТАЖ

За Вашата собствена безопасност, както и за безопасността на трети лица, стриктно следвайте инструкциите, посочени в Раздел 3 „Указания за безопасност“.

### 4.1 Опаковка

Оригиналната опаковка е проектирана и изработена така, че да предпазва машината по време на транспортиране. Препоръчваме Ви да я запазите за евентуално бъдещо транспортиране.

### 4.2 Препоръки по монтажа

Преди да пристъпите към монтажа е необходимо да вземете следните предпазни мерки:

- поставете кафемашината на сигурно място;
- убедете се, че машината се намира на място, недостъпно за деца;
- не поставяйте машината върху твърде горещи повърхности или в близост до открит пламък.

Сега машината е свързана към електрическата мрежа и е готова за експлоатация.

**i** Забележка: препоръчва се измиването на всички части на машината преди първото ѝ използване или след дълъг период на неизползване.

### 4.3 Свързване на кафемашината

**!** Електрическият ток може да бъде опасен! С оглед на това е необходимо стриктно спазване на нормите за безопасност. Никога не използвайте повредени кабели! Дефектните щепсели и кабели трябва да бъдат незабавно заменени в един от оторизираните сервизни центрове.

Напрежението в уреда е установено от завода-производител. Убедете се, че напрежението в мрежата съответства на посоченото върху идентификационната табелка, монтирана върху основата на машината.

- Преди да свържете машината към електрическата мрежа е необходимо да се убедите, че бутонът ON/OFF (11) се намира в положение "0".
- Включете щепсела в стенен електрически контакт с подходящо напрежение.

## 4.4 Резервоар за вода

- (Фиг.1А) - Повдигнете и отстранете капака на резервоара за вода (2).
- (Фиг.1В) - Извадете резервоара за вода (5).
- (Фиг.2) - Изплакнете го и го напълнете с прясна питейна вода; избягвайте да го препълвате.



**Наливайте в резервоара само прясна негазирана питейна вода. Горещата вода, както и други течности, могат да повредят резервоара. Не включвайте машината без вода: уверете се, че в резервоара има достатъчно количество.**

- (Фиг.3А) - Върнете на мястото му резервоара и поставете капака (2).



**След като напълните резервоара за вода, поставете го отново в машината. Уверете се, че резервоарът е добре поставен в машината, като го натискате внимателно, докато се застопори, за да избегнете изтичане на вода от дъното (МАРКИРОВКАТА, ПОСОЧЕНА НА ФИГ. 3В, ТРЯБВА ДА Е НАПЪЛНО ВИДИМА).**

## 4.5 Зареждане на хидравличната система

В началото, след освобождаване на пара или след приключване на водата в резервоара е необходимо да презаредите хидравличната система.

- Натиснете бутона ON/OFF (11) и го поставете в положение "I"; Светването на индикатора (18) показва, че машината е включена.
- (Фиг.4) - Поставете съд под тръбичката за пара Pannarello.
- Отворете кранчето (3) "гореща вода/пара", като го завъртите срещу часовниковата стрелка.
- (Фиг.5) - Поставете превключвателя (17) в положение "☕".
- Изчакайте докато от тръбичката за пара Pannarello излезе нормална струя гореща вода.
- (Фиг.5) - Поставете превключвателя (17) в положение "☕".
- Отворете кранчето (3) "гореща вода/пара", като го завъртите по часовниковата стрелка. Извадете използвания съд.

## 4.6 Използване за първи път или след продължителен период на неизползване

Тази лесна операция ви гарантира оптимална работа на машината и трябва да бъде извършена в следните случаи:

- при първото пускане на машината;
- когато машината не е била използвана за дълъг период от време (повече от 2 седмици).



**Водата от машината трябва да се източи в специален съд и не може да се използва за приготвяне на напитки. Ако съдът се препълни по време на работа на машината е необходимо да я изключите и да излеете водата, след което можете да възстановите изпълнението на работния цикъл.**

- (Фиг.2) - Измийте резервоара и го напълнете с прясна питейна вода.
- (Фиг.4) - Поставете съд под крайника на тръбичката за пара (Pannarello). Отворете кранчето (3), като го завъртите срещу посоката на часовниковата стрелка.
- (Фиг.5) - Поставете превключвателя (17) в положение "☕".
- Източете цялото количество вода, която се намира в резервоара с помощта на тръбичката за пара/гореща вода Pannarello; за спрете подаването на вода/пара е необходимо да завъртите превключвателя (17) до положение "☕" и да затворите кранчето (3), като го завъртите по часовниковата стрелка.
- (Фиг.2) - Напълнете отново резервоара с прясна питейна вода.
- (Фиг. 13 - 14) - Поставете на мястото ѝ цедката на кафе блока (8) в посока отдолу нагоре и я завъртете отляво надясно до упор.
- (Фиг.15) - Поставете подходящ съд под цедката.
- (Фиг.16) - Поставете превключвателя (17) в положение "☕" и източете цялата вода от резервоара.
- (Фиг.17) - След като резервоарът се изпразни от водата, поставете превключвателя (17) в положение "☕".
- Напълнете отново резервоара с вода и изчакайте да светне индикаторът "машината е готова" (20).
- (Фиг.19) - Свалете цедката като я завъртите от дясно на ляво и я изплакнете с прясна питейна вода.

Машината е вече готова за работа; по-подробно за функционирането ѝ и по приготвянето на кафе и използване на парата препоръчваме да прочетете съответните раздели.

## 5. ПРИГОТВЯНЕ НА КАФЕ



**Внимание! По време на приготвянето на кафе е строго забранено свалянето на херметичната цедка и ръчното ѝ въртене по посока на часовниковата стрелка. Опасност от изгаряния.**

- По време на тази операция индикаторът (20) — "машината е готова" може да светне и да изгасне; това е нормално при функционирането и не представлява аномалия.
- Преди използването е необходимо да се убедите, че кранчето за гореща вода/пара (3) е затворено и че резервоарът за вода съдържа достатъчно количество течност.
- Натиснете бутона ON/OFF (11) и го поставете в положение "I".
- Изчакайте да светне индикаторът (20) "машината е в готовност"; сега кафемашината е готова за приготвяне на кафе.

**i** Аксесоарите за приготвяне на кафе се намират в специално отделение, проектирано с цел улесняване и ускоряване манипулациите с тях. За да вземете мерната лъжичка-дозатор за смляното кафе или филтрите, които са ви необходими, е необходимо да вдигнете капака (2) и да изберете желанието от вас аксесоар (Фиг. 35 и Фиг. 36).

### 5.1 Използване на смляно кафе

- (Фиг.7) - Поставете филтъра (14) в херметичната цедка (12); при първото използване филтърът вече се намира на мястото си.
- (Фиг. 13) - Поставете цедката за кафе на мястото ѝ в блока кафе (8).
- (Фиг. 14) - Завъртете я от ляво на дясно до упор. Когато отпуснете дръжката на херметичната цедка, тя се завърта леко наляво. Това движение гарантира идеалното функциониране на цедката.
- (Фиг.16) - Загрейте херметичната цедка, като завъртите превключвателя (17) в положение "☕"; водата ще започне да излиза от нея под налягане (тази операция е необходима само при приготвянето на първото кафе).
- (Фиг.17) - Изчакайте да изтекат около 150 мл вода и завъртете превключвателя (17) в положение "☕" за да спрете работния цикъл.
- (Фиг.19) - Свалете цедката като я завъртите от дясно на ляво и излейте останалата вода. Благодарение на специалния филтър (14), включен в комплекта на машината, не е необходимо всеки път да сменяте филтрите, за да пригответе едно или две кафета.



- (Фиг.35) - Извадете мерната лъжичка от отделението за аксесоари на машината.
- (Фиг.8) - Поставете 1 – 1,5 мерни лъжички за едно кафе или 2 равни мерни лъжички за двойно; почистете добре ръба на цедката от остатъците кафе.
- (Фиг. 13) - Поставете цедката за кафе (12) на мястото ѝ в блока кафе (8).
- (Фиг. 14) - Завъртете я от ляво на дясно до упор.
- (Фиг.15) - Вземете 1 или 2 затоплени чаши и ги поставете под херметичната цедка; проверете дали са разположени точно под дюзите, от които се излива готовото кафе.
- (Фиг.14) - Поставете превключвателя (17) в положение "☕".
- След като кафето в чашите достигне желаното от вас ниво, завъртете превключвателя (17) в положение "☕", за да спрете работния цикъл. В края изчакайте няколко секунди, след което можете да вземете чашите с готовото кафе (Фиг.18).
- (Фиг.19) - Извадете херметичната цедка и изхвърлете използваното кафе.

**i** Забележка: в цедката остава незначително количество вода; това е нормално и е свързано с конструкцията ѝ.

**i** Важна забележка: Необходимо е да поддържате филтъра (14) винаги чист, така винаги ще получавате оптимални резултати. Изплаквайте го в края на всеки цикъл по приготвяне на кафе.

### 5.2 Използване на кафе в чалди

- (Фиг.9) - Извадете от херметичната цедка (12) филтъра за смляно кафе (14) като си помогнете с лъжичка за кафе.
- (Фиг.10) - Поставете в херметичната цедка (12) адаптера за чалди (15), като внимавате да го разположите с изпъкналата част надолу.
- (Фиг.11) - Поставете филтъра за чалди (16) на мястото му в херметичната цедка (12).
- (Фиг. 13) - Поставете херметичната цедка за кафе на мястото ѝ в блока (8) по посока отдолу нагоре.
- (Фиг. 14) - Завъртете цедката от ляво на дясно до упор. Отпуснете дръжката на херметичната цедка. Специална автоматична система завърта леко дръжката наляво. Това движение гарантира идеалното функциониране на херметичната цедка.
- (Фиг.16) - Загрейте херметичната цедка, като завъртите превключвателя (17) в положение "☕"; водата ще започне да излиза от нея под налягане (тази операция е необходима само при приготвянето на първото кафе).

- (Фиг.17) - Изчакайте да изтекат около 150 мл вода и завъртете превключвателя (17) в положение  за да спрете работния цикъл.
- (Фиг.19) - Свалете херметичната цедка, като я завъртите от дясно на ляво, и излейте останалата вода.
- (Фиг.12) - Поставете чалдата в цедката; убедете се, че хартиените бордове на чалдата не излизат извън цедката.
- (Фиг. 13 ) - Поставете херметичната цедка за кафе на мястото ѝ в кафе блока (8) по посока отдолу нагоре.
- (Фиг. 14) - Завъртете цедката от ляво на дясно до упор.
- Вземете **1 затоплена чаша** и я поставете под цедката; проверете дали е разположена точно под дюзите, от които излиза готовото кафе.
- (Фиг.16) - Поставете превключвателя (17) в положение .
- (Фиг.17) - След като кафето в чашите достигне желаното от вас ниво, завъртете превключвателя (17) в положение , за да спрете работния цикъл; вземете чашата с готовото кафе.
- (Фиг.19) – В края на приготвянето на кафето изчакайте няколко секунди, след което свалете цедката и изхвърлете използваната чалда.

**i** **Важна забележка:** Необходимо е да поддържате филтъра (16) и адаптера (15) винаги чисти, така винаги ще получавате оптимални резултати. Изплаквайте го в края на всеки цикъл по приготвяне на кафе.

## 6 СЪВЕТИ ПО ИЗБОРА НА КАФЕ

Общо взето, могат да бъдат използвани всички видове кафе, които се предлагат в търговската мрежа. В същото време кафето е натурален продукт, чийто вкус зависи от страната на произход и от бленда; препоръчително е да опитате различни видове, за да намерите онова, което най-добре отговаря на вашите вкусове.

За постигане на оптимален резултат препоръчваме да използвате такива блендове, на опаковката на които е недвусмислено посочено, че са предназначени за еспreso машини. Кафето трябва свободно на изтича от цедката без да капе.

Скоростта на изтичането на кафето може да бъде променена. За целта е достатъчно незначително да промените дозата кафе във филтъра и/или да използвате кафе с различна степен на смилане.

За постигане на най-високо качество на готовото кафе и за улесняване процеса на приготвянето му, Saeco препоръчва използването на кафе в чалди монодоза, обозначени с марката ESE.



**!** **ПРЕДИ ДА ПРИСТЪПИТЕ КЪМ КАКВАТО И ДА БИЛО ОПЕРАЦИЯ, СВЪРЗАНА С ОСВОБОЖДАВАНЕТО НА ПАРА ИЛИ ГОРЕЩА ВОДА, Е НЕОБХОДИМО ДА СЕ УБЕДИТЕ, ЧЕ НАКРАЙНИКЪТ ЗА ПАРА RANNARELLO СЕ НАМИРА НАД РЕЗЕРВОАРА ЗА СЪБИРАНЕ НА ВОДА.**

## 7 ГОРЕЩА ВОДА



**Опасност от изгаряния! В началото на подаването може да се образуват пръски гореща вода. Тръбичката за подаване на пара/гореща вода може да се нагрее до високи температури: избягвайте пряк допир с ръце.**

- Натиснете бутона ON/OFF (11) и го поставете в положение "I".
- Изчакайте да светне индикаторът (20) "машината е в готовност"; сега кафемашината е готова за започване на работен цикъл.
- **(Фиг.21)** - Поставете съд под тръбичката за пара Pannarello.
- **(Фиг.21)** - Отворете кранчето (3), като го завъртите в посока срещу часовниковата стрелка.
- **(Фиг.22)** - Поставете превключвателя (17) в положение "☕".
- **(Фиг.23)** - След като източите желаното количество гореща вода, поставете превключвателя (17) в положение "I".
- **(Фиг.24)** – Затворете кранчето (3), като го завъртите по посока на часовниковата стрелка.
- Вземете съда с гореща вода.

## 8 ПАРА/КАПУЧИНО



**Опасност от изгаряния! В началото на подаването може да се образуват пръски гореща вода. Тръбичката за подаване на пара/гореща вода може да се нагрее до високи температури: избягвайте пряк допир с ръце.**

- Натиснете бутона ON/OFF (11) и го поставете в положение "I".
- Изчакайте включването на светлинния индикатор (20), който сигнализира готовността на машината.
- **(Фиг.25)** - Поставете превключвателя (17) в положение "☕"; индикаторът (20) изгасва.
- Изчакайте светването на индикатора (19); сега машината е готова за пускане на пара.
- **(Фиг.26)** - Поставете съд под тръбичката за пара.
- **(Фиг.26)** - Отворете кранчето (3) за няколко секунди, за да се източи водата, останала в тръбичката за пара Pannarello; след малко от крайника ще започне да излиза само пара.
- **(Фиг.27)** – Затворете кранчето (3) и отстранете използвания съд.
- Напълнете със студено мляко 1/3 от съда, който желаете да използвате за приготвяне на капучино.



**За постигане на оптимален резултат винаги използвайте студено мляко.**

- **(Фиг.28)** - Потопете тръбичката за пара в млякото и отворете кранчето (3), като го завъртите срещу часовниковата стрелка; въртете бавно съда с млякото от долу нагоре, за да постигнете равномерното му загреване.



**Препоръчва се загреването на млякото да трае не повече от 60 секунди.**

- Накрая затворете кранчето (3), като го завъртите по посока на часовниковата стрелка; сега вече можете да вземете чашата с млечната пяна.
- **(Фиг.30)** - Поставете превключвателя (17) в положение "I".  
Ако и двата индикатора, "☕" и "☕", светят, машината се е загоряла прекалено много за приготвяне на кафе.
- В този случай е необходимо да презаредите хидравличната система, както е описано в параграф 4.5, за да върнете кафемашината в работен режим.



**Забележка: машината ще бъде отново готова за приготвяне на кафе когато индикаторът "☕" "машината е в готовност" свети без да премигва.**



**Забележка: ако не можете да пригответе капучино така, както е описано по-горе, е необходимо да презаредите хидравличната система на машината, следвайки указанията от параграф 4.5, след това повторете операциите.**



**Същата процедура може да се използва за затопляне на други напитки.**

- Почистете тръбичката за пара с влажна кърпа.



## 9 ПОЧИСТВАНЕ

Операциите по поддръжка и почистване могат да се извършват само когато машината е студена и изключена от електрическата мрежа.

- В никакъв случай не потапяйте машината във вода, не мийте съставните ѝ части в съдомиялна.
- Не използвайте етилов спирт, разтворители и/или агресивни химически вещества.
- Препоръчваме Ви да почиствате ежедневно резервоара за вода и да го допълвате с прясна вода.
- **(Фиг.31-33)** - Ежедневно, след затопляне на млякото, е необходимо да свалите тръбичката за пара Pannarello и да я измиете с прясна питейна вода.
- **(Фиг.31-32-33)** - Тръбичката за пара трябва да се почиства веднъж седмично. За да извършите тази операция, е необходимо:
  - да извадите външната част на крайника Pannarello (за стандартно почистване);
  - да демонтирате горната част на крайника Pannarello от тръбичката за пара;
  - да измиете горната част на крайника Pannarello с прясна питейна вода;
  - да почистите тръбичката за пара с навлажнено парче плат и да отстраните евентуални остатъци от мляко;
  - да поставите отново горната част на тръбичката за пара (като се уверите, че тя е напълно застопорена).Монтирайте отново външната част на тръбичката Pannarello.
- **(Фиг.34)** - Ежедневно изпразвайте и измивайте ваничката за събиране на капките.
- За почистване на уреда използвайте меко навлажнено с вода парче плат.
- **(Фиг.20)** - При почистване на херметичната цедка е необходимо да спазвате следния ред:
  - **(Фиг.9)** – извадете филтъра и го измиете добре с топла вода.
  - свалете адаптера (ако е монтиран) и го измиете добре с топла вода.
  - измиете вътрешността на херметичната цедка.
- Не изсушавайте машината и/или нейните съставни части в микровълнова и/или стандартна фурна.
- **(Фиг.35-36)** - Всяка седмица почиствайте отделението за аксесоарите с влажна кърпа с цел отстраняване на евентуални остатъци от кафе или замърсявания.

**i** **Забележка: не мийте херметичната цедка в съдомиялна машина.**

## 10 ОТСТРАНЯВАНЕ НА КОТЛЕН КАМЪК

Образуването на котлен камък е нормално последствие от употребата на уреда; необходимо да се провежда де-калцифициране на всеки 1 – 2 месеца експлоатация и/или когато се наблюдава намаляване на налягането на водата. За целта използвайте изключително препарата за отстраняване на котлен камък Saeco.

**i** В случай на несъответствие ръководството за експлоатация и поддръжка ще има предимство пред указанията относно аксесоарите и/или материалите, продавани отделно.

**i** Използвайте препарата за отстраняване на котлен камък Saeco. **(Фиг. В)** Той е специално предназначен за поддържане на добрите работни характеристики и функционалност на кафемашината през целия ѝ срок на експлоатация, а също така, при правилно използване, и за предотвратяване изменението на вкусовите характеристики на приготвяните напитки. Преди да пристъпите към отстраняване на котления камък е необходимо да се уверите че: **ВОДНИЯТ ФИЛТЪР** (ако използвате такъв) **Е СВАЛЕН**.

**!** Не пийте от разтвора за отстраняване на котления камък или от напитките, приготвени преди приключване на цикъла. В никакъв случай не употребявайте оцет за отстраняване на котления камък.

- 1 **(Фиг.13-14)** - Поставете в блока кафе цедката (8), като спазвате посоката отдолу нагоре; след това я завъртете от ляво на дясно до упор.
- 2 **(Фиг.1В)** - Извадете и изпразнете резервоара за вода.
- 3 **(Фиг.2)** - Излейте **ПОЛОВИНАТА** от съдържанието на цялата бутилка с препарат за отстраняване на котлен камък на Saeco в резервоара за вода на уреда и допълнете резервоара с прясна питейна вода до ниво MAX.
- 4 Натиснете бутон ON/OFF (11) и го поставете в положение "I".  
**(Фиг.21)** - Налейте от тръбичката за пара/ гореща вода в две чаши (от по 150 мл всяка), като следвате указанията, дадени в раздел 7 на настоящото ръководство; след това изключете машината с помощта на бутон ON/OFF (11), като го поставите в положение "0".
- 5 Оставете препарата за отстраняване на котлен камък да действа за около 15-20 минути при изключена машина.
- 6 Включете машината, като натиснете бутон ON/OFF (11).  
**(Фиг.21)** - Налейте от тръбичката за пара/ гореща вода в 2 чаши (от по 150 мл всяка), като следвате указанията

- ята, дадени в Раздел 7 на настоящото ръководство. След това изключете кафемашината с помощта на бутона ON/OFF (11) и я оставете изключена за 3 минути.
- 7 Повторете операциите, описани в **точка 6** до пълното изпразване на резервоара за вода.
  - 8 **(Фиг.2)** - Измийте резервоара с прясна питейна вода и го напълнете догоре.
  - 9 Поставете съд под цедката.
  - 10 Включете машината, като натиснете бутона ON/OFF (11); поставете превключвателя (17) в положение "☕" и с помощта на цедката излейте цялото съдържание на резервоара. За да спрете работния цикъл, поставете превключвателя (17) в положение "0".
  - 11 **(Фиг.2)** – Напълнете отново резервоара с прясна вода. **(Фиг.21)** – Поставете съд под тръбичката за пара Papparello. Отворете кранчето за вода (3), като го завъртите срещу часовниковата стрелка. **(Фиг.22)** – Поставете превключвателя (17) в положение "☕" и с помощта на тръбичка за пара/гореща вода изпразнете напълно резервоара.
  - 12 **(Фиг.23)** След като резервоарът се изпразни от водата, поставете превключвателя (17) в положение "0". **(Фиг.24)** -Затворете кранчето (3), като го завъртите по посока на часовниковата стрелка.
  - 13 Повторете още веднъж операциите от **точка (8)** за количество вода, равно на 4 резервоара.
  - 14 **(Фиг.19)** - Свалете цедката от кафе блока, като я завъртите от дясно наляво; изплакнете я с прясна питейна вода.

Така цикълът на отстраняване на котления камък е приключен.

**(Фиг.2)** – Напълнете отново резервоара с прясна вода. Ако е необходимо, презаредете хидравличната система, както е описано в параграф 4.5.

**i** **Препаратът за отстраняване на котлен камък трябва да се разтвори според указанията на производителя и/или според действащите разпоредби в страната, в която се използва.**

## 11 ПЕРЕРАБОТКА

- Преустановете използването на неупотребяваните уреди.
- Изключете щепсела от контакта и отрежете електрическия кабел.
- При изтичане на срока на експлоатация занесете уреда на подходящо място за събиране на отпадъци.

Този продукт отговаря на изискванията на Директива 2002/96/ЕО.



Символът  върху продукта или неговата опаковка означава, че този продукт не може да се третира като домакински отпадъци. Той трябва да се предаде на подходящ пункт за рециклиране на електрическо и електронно оборудване. Предприемайки необходимите мерки за правилното изхвърляне на продукта, ви спомогат за предотвратяването на потенциални негативни последици за околната среда и човешкото здраве, които биха могли да възникнат поради неправилното изхвърляне на този продукт. За по-подробна информация относно рециклирането на този продукт, моля, свържете се с местната общинска служба, местната служба за изхвърляне на отпадъци или магазина, в който сте закупили продукта.

Повреда	Възможни причини	Отстраняване на проблема
Машината не се включва.	Машината не е свързана към електрическата мрежа.	Свържете машината към електрическата мрежа.
Помпата е много шумна.	Липсва вода в резервоара.	Долейте вода (пар. 4.4).
Кафето е твърде студено.	Индикаторът (20) не свети в момента на поставяне на превключвателя (17) в положение "☕".	Изчакайте да светне индикаторът (20).
	Цедката не е поставена за подгряване (Раздел 5).	Подгрейте цедката.
	Чашите са студени.	Затоплете чашите с гореща вода.
Не се образува млечна пяна.	Използваното мляко — сухо или обезмаслено — е неподходящо.	Използвайте пълномаслено мляко.
Не е възможно приготвянето на капучино.	Накрайникът Pannarello е замърсен.	Почистете накрайника Pannarello както е описано в Раздел 9.
	Няма пара в бойлера.	Заредете хидравличната система (виж параграф 4.5) и повторете операциите, описани в Раздел 8.
Кафето изтича твърде бързо и е без каймак.	Кафето в цедката е недостатъчно.	Добавете кафе (Раздел 5).
	Кафето е смляно прекалено едро.	Използвайте друга смес (Раздел 6).
	Кафето е твърде старо или неподходящо.	Използвайте друга смес (Раздел 6).
	Чалдата е стара или неподходяща.	Сменете чалдата.
	Липсва компонент от цедката.	Проверете дали са на място всички елементи на цедката и дали са правилно монтирани.
Кафето не изтича или изтича на капки.	Липсва вода.	Долейте вода (пар. 4.4).
	Кафето е смляно прекалено ситно.	Използвайте друга смес (Раздел 6).
	Кафето в цедката е твърде силно пресовано.	Отстранете смляното кафе.
	Кафето в цедката е твърде много.	Намалете количеството кафе в цедката.
	Кранчето (3) е отворено.	Затворете кранчето (3).
Кафето изтича от страни.	Натрупване на котлен камък във вътрешността на машината.	Отстранете котления камък от машината. (Раздел 10).
	Филтърът на цедката е запушен.	Почистете филтъра (Раздел 9).
	Чалдата е неподходяща.	Сменете вида чалда.
	Цедката е неправилно поставена в кафе блока.	Поставете правилно цедката (Раздел 5).
Кафето изтича от страни.	Горният ръб на цедката е замърсен.	Почистете горния ръб на цедката.
	Капсулата е поставена неправилно.	Поставете правилно капсулата, като внимавате да не се подава от страни на цедката.
	Кафето в цедката е твърде много.	Намалете количеството кафе, като използвате мерната лъжичка.

**При появата на проблеми, които не са включени в настоящата таблица или които не могат да бъдат разрешени чрез предложените начини за отстраняването им, се обърнете към сервизен център.**

## 1 OPŠTI DEO

Aparat za kafu je namenjen za pripremu 1 ili 2 šolje espreso kafe i ima usmerivu cev za ispuštanje pare i tople vode. Komande na prednjem delu aparata su obeležene simbolima radi lakšeg tumačenja.

Aparat je napravljen za kućnu upotrebu i nije namenjen za stalnu, profesionalnu upotrebu.



**Pažnja. Ne snosimo odgovornost za eventualne štete u slučaju:**

- **Pogrešne upotrebe ili upotrebe koja ne odgovara predviđenoj nameni;**
- **Popravki koje nisu izvršene pri ovlašćenim centrima podrške;**
- **Nepravilno korišćenje napojnog kabla;**
- **Pogrešnog rukovanja bilo kojim delom aparata;**
- **Upotrebe rezervnih delova i dodatne opreme koji nisu originalni;**
- **U slučaju neuklanjanja naslaga kamenca i skladištenja na temperaturi ispod 0°C.**

**U ovim slučajevima prestaje važenje garancije.**

### 1.1 Radi lakšeg očitavanja



**Trugao sa znakom upozorenja sa drži sva uputstva koja su važna za bezbednost korisnika. Pažljivo se pridržavajte ovih uputstava kako biste izbegli nastanak ozbiljnih povreda!**

Upućivanje na crteže, delove aparata ili upravljačke elemente, itd. navedeno je brojevima ili slovima; u tom slučaju pogledajte crtež.



**Ovaj simbol ističe informacije koje treba stalno imati u vidu, radi što boljeg iskorišćavanja aparata.**

**Crteži koje prate tekst, nalaze se na prvim strana pri-ručnika. Konsultujte ove strane tokom čitanja uputstva za upotrebu.**

### 1.2 Korišćenje ovih uputstava za upotrebu

Ova uputstva za upotrebu čuvajte na bezbednom mestu i priložite ih uz aparat za kafu ukoliko treba da ga koristi druga osoba.

Za dalje informacije ili u slučaju problema, obratite se ovlašćenom Centru za tehničku podršku.

## 2 TEHNIČKI PODACI

Proizvođač zadržava pravo izmene tehničkih karakteristika proizvoda.

Nominalni napon - Nominalna snaga - Napajanje	
Pogledati identifikacionu pločicu koja se nalazi na aparatu	
Materijal kućišta	Plastika
Dimenzije (š x v x d) (mm)	210 x 300 x 280
Težina	3,9 kg
Upravljačka tabla	Na prednjem delu
Nosač filtera	Pod pritiskom
Pannarello	Posebno za kapučino
Rezervoar za vodu	1,25 litara - Odvojiv
Pritisak pumpe	15 bara
Šigurnosni uređaji	Termo osigurač

## 3 SIGURNOSNI STANDARDI



**Delove pod naponom nikada ne dovodite u dodir sa vodom: opasnost od kratkog spoja! Zagrejana para i topla voda mogu izazvati opekotine! Nikada ne usmeravajte mlaz pare ili tople vode prema delovima tela, pažljivo dodirujte cev para / topla voda hvatajući je za odgovarajuću ručicu: opasnost od opekotina!**

### Namena

Aparat za kafu je predviđen isključivo za kućnu upotrebu. Zabranjeno je izvođenje tehničkih izmena i nedozvoljena upotreba, zbog rizika koje nose! Aparat nije namenjen upotrebi od strane lica (uključujući i decu) sa umanjanim fizičkim, mentalnim ili čulnim sposobnostima ili nedovoljnim iskustvom i/ili odgovornošću, osim ako to nije pod nadzorom lica odgovornog za njihovu sigurnost ili ih to lice nije obučilo za upotrebu aparata.

### Napajanje strujom

Aparat za kafu povežite samo sa utičnicom sa odgovarajućom strujom. Napon mora odgovarati onom koji je naveden na pločici aparata.

## Napojni kabl

Nikada ne upotrebljavajte aparat za kafu ako je napojni kabl oštećen. Ako je napojni kabl oštećen, zamenu treba da izvrši proizvođač ili njegov servisni centar. Ne provlačite napojni kabl po uglovima ili ostrim ivicama, iznad veoma vrelih predmeta i zaštitite ga od ulja.

Aparat za kafu nemojte nositi ili povlačiti hvatajući ga za kabl. Ne izvlačite utikač povlačenjem za kabl i ne dirajte ga mokrim rukama.

Izbegavajte slobodno padanje napojnog kabla sa stolova ili polica.

## Zaštita ostalih lica

Decu držite pod nadzorom kako bi se izbeglo da se igraju sa aparatom.

Deca ne shvataju opasnost od kućnih aparata. Ne ostavljajte na dohvata dece materijale upotrebene za pakovanje aparata.

## Opasnost od opekotina

Nemojte uperivati prema sebi i/ili drugima mlaz zagrejane pare i/ili tople vode. Uvek koristite odgovarajuće ručke ili drške.

Nemojte nikada isključivati (uklanjati) nosač filtera pod pritiskom tokom ispuštanja kafe. Tokom faze zagrevanja bloka za pripremu kafe, može doći do ispuštanja kapljica tople vode.

Nemojte ispuštati kafu kada je aparat pregrejan, odnosno kada su led lampice "☺" i "☹" zajedno upaljene.

## Postavljanje

Postavite aparat za kafu na sigurno mesto, gde niko ne može da ga prevrne ili da se povredi istim.

Topla voda ili pregrejana para mogli bi da iscuri: **opasnost od opekotina!**

Aparat nemojte držati na temperaturi nižoj od 0°C; postoji opasnost da led ošteti aparat.

Nemojte upotrebljavati aparat za kafu na otvorenom.

Ne postavljajte aparat na vrele površine ili blizu slobodnog plamena kako biste izbegli da se oplata istopi ili ošteti na bilo koji način.

## Čišćenje

Pre čišćenja aparata, neophodno je da isključite aparat pritiskom na taster ON/OFF i potom izvucete utikač iz utičnice. Po-red ovoga, sačekajte da se aparat ohladi.

Nikada ne potapajte aparat u vodu!

Najstrože je zabranjeno izvođenje intervencija unutar aparata. Ne koristite, u prehrambene svrhe, vodu koja je u rezervoaru za vodu ostala nekoliko dana, operite rezervoar i napunite ga svežom pijaćom vodom.

## Prostor za upotrebu i održavanje

Za pravilan i dobar rad aparata za kafu, savetuje se sledeće:

- Pronađite ravnu potpornu površinu koja dobro iznivolisana;
- Odaberite dovoljno osvetljen prostor, higijenski i sa lako

dostupnom utičnicom za struju;

- Obezbedite minimalno odstojanje aparata od zidova, kao što je prikazano na slici (SI.A).

## Čuvanje aparata

Kada se aparat neće koristiti duži vremenski period; isključite aparat i izvucite kabl iz struje. Čuvajte ga na suvom i za decu nedostupnom mestu. Zaštitite ga od prašine i prljavštine.

## Popravke / Održavanje

U slučaju kvarova, neispravnosti ili sumnje u neispravnost posle pada, odmah izvucite utikač iz utičnice. Nikada ne uključujte neispravan aparat. Samo ovlašćeni Centri podrške mogu izvoditi intervencije i popravke. U slučaju nepravilno izvedenih intervencija, odbijamo svaku odgovornost za eventualne štete.

## Protivpožarni postupak

U slučaju požara, koristite aparate za gašenje sa ugljen-di-oksikom (CO<sub>2</sub>). Nemojte koristiti vodu ili aparate za gašenje prahom.

## Legenda sastavnih delova aparata (Str.2)

- 1 Upravljačka tabla
- 2 Poklopac rezervoara za vodu
- 3 Ručka topla voda/para
- 4 Ležište za dodatke
- 5 Rezervoar za vodu
- 6 Podloga za postavljanje šolja
- 7 Posuda za sakupljanje vode + rešetka
- 8 Blok za pripremu kafe
- 9 Cev za paru (pannarello)
- 10 Napojni kabl
- 11 Prekidač ON/OFF
- 12 Nosač filtera pod pritiskom
- 13 Merica za mlevenu kafu
- 14 Filter za mlevenu kafu (samo za ispuštanje 1 ili 2 kafe)
- 15 Adapter za filter kafu u vrećici
- 16 Filter za kafu u vrećici
- 17 Ručka za odabir
- 18 Led "aparata je uključen"
- 19 Led "Para je spremna"
- 20 Led kafa / voda - "Aparat je spreman"

## 4 INSTALACIJA

Zbog sopstvene sigurnosti i sigurnosti trećih lica strogo se pridržavajte uputstava datih u poglavlju "Sigurnosni standardi" koje se nalaze u pogl. 3.

### 4.1 Ambalaža

Originalna ambalaža je projektovana i realizovana kako bi zaštitila aparat tokom transporta. Savetuje se da je sačuvate radi eventualnog budućeg transporta.

### 4.2 Upozorenja prilikom instalacije

Pre instaliranja aparata, poštujujte sledeća sigurnosna pravila:

- postavite aparat na sigurno mesto;
- uverite se da deca ne mogu da pridu i igraju se sa aparatom;
- nemojte stavljati aparat na previše tople površine ili u blizini otvorenog plamena.

Aparat za kafu je sada spreman za povezivanje na električnu mrežu.

**i** **Napomena: savetuje se da operete komponente pre njihove prve upotrebe i/ili nakon perioda nekorisćenja.**

### 4.3 Povezivanje aparata

**!** **Električna struja može biti opasna! Stoga se uvek pažljivo pridržavajte sigurnosnih pravila. Nikada nemojte koristiti oštećene kablove! Oštećeni kablovi i utikači moraju se odmah zameniti u ovlašćenom Centru za podršku.**

Napon aparata je fabrički podešen. Proverite da li napon mreže odgovara podacima koji se nalaze na identifikacionoj pločici koja se nalazi na dnu aparata.

- Proverite da li je prekidač ON/OFF (11) u položaju "0" pre povezivanja aparata na električnu mrežu.
- Ubacite utikač u utičnicu na zidu koja je odgovarajućeg napona.

### 4.4 Rezervoar za vodu

- **(SI.1A)** - Uklonite poklopac rezervoara za vodu (2) tako što ćete ga podići.
- **(SI.1B)** - Izvucite rezervoar za vodu (5).
- **(SI.2)** - Isperite ga i napunite svežom, pijaćom vodom ali vodite računa da ne preterate sa količinom.

**!** **U rezervoar za vodu sipajte uvek i jedino svežu, pijaću, negaziranu vodu. Topla voda kao i druge**

**tečnosti mogu oštetiti rezervoar. Ne pokrećite aparat bez vode: utvrdite da je ima dovoljno u rezervoaru.**

- **(SI.3A)** - Ubacite rezervoar i proverite da li ste ga pravilno postavili u njegovo ležište i vratite poklopac (2).

**!** **Kada napunite rezervoar za vodu, vratite ga u aparat. Da biste proverili da li je rezervoar dobro ubačen u aparat, pritisnite ga sve dok ne klikne (REFERENCA SA SL.3B MORA BITI POTPUNO VIDLJIVA). Tako ćete sprečiti curenje vode sa dna.**

### 4.5 Punjenje sistema

Na početku, nakon što ste isпустили paru ili nakon što se isprazni voda u rezervoaru, sistem aparata se mora ponovo napuniti.

- Pritisnite prekidač ON/OFF (11) i stavite ga u položaj "I"; Led (18) se pali i pokazuje da je aparat uključen.
- **(SI.4)** - Ubacite neku posudu ispod cevi za paru (pannarello).
- Otvorite ručku (3) "topla voda/para" tako što ćete je rotirati suprotno od smera kazaljki na satu.
- **(SI.5)** - Postavite ručku za izbor (17) u položaj "☕".
- Sačekajte da iz cevi za paru (pannarello) iscuri redovan mlaz vode.
- **(SI.5)** - Postavite ručku za izbor (17) u položaj "☕".
- Zatvorite ručku (3) "topla voda/para" tako što ćete je rotirati u smeru kazaljki na satu. Uklonite posudu.

### 4.6 Prva ili upotreba posle dužeg perioda mirovanja

Ova jednostavna operacija vam obezbeđuje optimalno ispuštanje i mora se izvršiti:

- prilikom prve upotrebe;
- kada se aparat ne koristi duže vreme (duže od 2 nedelje).

**i** **Voda koja curi mora se isprazniti u odgovarajuću posudu za odlaganja i ne sme se koristiti za ishranu. Ako se posuda tokom ciklusa napuni, zaustavite ispuštanje i ispraznite je pre nastavljanja ove operacije.**

- **(SI.2)** - Isperite rezervoar i ponovo ga napunite svežom, pijaćom vodom.
- **(SI.4)** - Postavite neku posudu ispod cevi za paru (pannarello). Otvorite česmu (3) tako što ćete je rotirati suprotno od smera kazaljki na satu.
- **(SI.5)** - Postavite ručku za izbor (17) u položaj "☕".
- Ispustite ceo sadržaj rezervoara za vodu iz cevi za paru/toplu vodu (pannarello); da biste zaustavili ispuštanje, postavite ručku za izbor (17) u položaj "☕" i zatvorite česmu (3) okrećući je u smeru kazaljki na satu.

- (SI.2) - Napunite rezervoar svežom pijaćom vodom.
- (SI.13-14) - Ubacite od dole nosać filtera u blok za ispuštanje (8) i rotirajte ga od leva na desno sve dok se ne zablokira.
- (SI.15) - Postavite adekvatnu posudu ispod nosaća za filter.
- (SI.16) - Rotirajte ručku za izbor (17) u položaj "☕" i ispuštite svu vodu iz rezervoara.
- (SI.17) - Kada se ispusti voda, zaustavite ispuštanje tako što ćete postaviti ručku za izbor (17) u položaj "☕".
- Ponovo napunite rezervoar i sačekajte da se uključi led "aparata je spreman" (20).
- (SI.19) - Uklonite nosać filtera sa bloka tako što ćete ga rotirati s desna na levo i ispratiti svežom, pijaćom vodom.

Aparat je sada spreman; za detalje o načinu rada za ispuštanje kafe i pare, pogledajte odgovarajuća poglavlja.

## 5 ISPUŠTANJE KAFE



**Pažnja! Tokom ispuštanja kafe, zabranjeno je uklanjati nosać filtera pod pritiskom ručnim rotiranjem u smeru kazaljki na satu. Opasnost od opekotina.**

- Tokom ove operacije, led (20) "aparata je spreman" će se možda uključivati i isključivati; to je normalno i ne smatra se kvarom.
- Proverite, pre upotrebe, da li je ručka (3) topla voda/para zatvorena i da u rezervoaru za vodu aparata ima dovoljna količina neophodne vode.
- Pritisnite prekidač ON/OFF (11) i stavite ga u položaj "I".
- Sačekajte da se uključi led (20) "aparata je spreman". Sada je aparat spreman za ispuštanje kafe.

**i** Dodaci za ispuštanje kafe su vraćeni u ležište koje je namenski napravljeno da bi ove operacije bile jednostavne i brze.

Za mericu za mlevenu kafu i/ili neophodne filtere, podignite poklopac (2) i uzmite željenu količinu (SI.35 i SI.36)

### 5.1 Sa mlevenom kafom

- (SI.7) - Ubacite filter (14) u nosać filtera pod pritiskom (12); pri prvoj upotrebi filter je već ubačen.
- (SI.13) - Ubacite od dole nosać filtera u blok za ispuštanje (8).
- (SI.14) - Rotirajte nosać filtera od leva na desno sve dok se ne zablokira. Ostavite dršku nosaća filtera pod pritiskom, ručka se polako rotira na levo. Ovaj pokret garantuje savršen rad nosaća filtera.
- (SI.16) - Prethodno tagrejte nosać filtera pod pritiskom tako što ćete ručku za izbor (17) stavili u položaj "☕";

počeće da izlazi voda iz nosaća filtera pod pritiskom (ova operacija je neophodna samo za prvu kafu).

- (SI.17) - Nakon što ispuštite 150cc vode, stavite ručku za izbor (17) u položaj "☕" da biste zaustavili ispuštanje.
- (SI.19) - Uklonite nosać filtera sa aparata tako što ćete ga rotirati od desna na levo i ispratiti preostalom vodom. Posebnim filterom (14) koji ima aparat, nije potrebno menjati filter da biste dobili jednu ili dve kafe.
- (SI.35) - Podignite mericu sa aparata.
- (SI.8) - Sipajte 1-1,5 merice za jednu kafu ili 2 ravne merice za duplu kafu; očistite ivicu nosaća filtera od ostataka kafe.
- (SI.13) - Ubacite od dole nosać filtera (12) u blok za ispuštanje (8).
- (SI.14) - Rotirajte nosać filtera od leva na desno sve dok se ne zablokira.
- (SI.15) - Uzmite 1 ili 2 prethodno zagrejane šoljice i stavite ih ispod nosaća filtera pod pritiskom; proverite da li su pravilno postavljene ispod otvora za ispuštanje kafe.
- (SI.14) - Rotirajte ručku za izbor (17) u položaj "☕".
- Kada postignete željenu količinu kafe, rotirajte ručku za izbor (17) u položaj "☕" da biste zaustavili ispuštanje kafe. Nakon ispuštanja, sačekajte par sekundi; uzmite šoljice s kafom (SI.18).
- (SI.19) - Izvucite nosać filtera pod pritiskom i ispraznite ga od preostalog taloga.



**Napomena: u nosaću filtera ostaje mala količina vode; ovo je normalno i to se dešava zbog karakteristika nosaća filtera.**



**Važna napomena: filter (14) se mora održavati čistim kako bi pružio savršene rezultate. Prati jednom dnevno po završetku upotrebe.**

### 5.2 Sa kafom u vrećici

- (SI.9) - Pomoću kašičice za kafu uklonite filter za mlevenu kafu (14) sa nosaća filtera pod pritiskom (12).
- (SI.10) - Ubacite, u nosać filtera pod pritiskom (12), adapter za vrećice (15), tako da ispućena strana bude okrenuta na dole.
- (SI.11) - Nakon toga, ubacite filter za vrećice (16) u nosać filtera pod pritiskom (12).
- (SI.13) - Ubacite od dole nosać filtera pod pritiskom u blok za ispuštanje (8).
- (SI.14) - Rotirajte nosać filtera od leva na desno sve dok se ne zablokira. Ostavite dršku nosaća filtera pod pritiskom. Automatski sistem sada lagano vraća ručku na levo. Ovaj pokret garantuje savršen rad nosaća filtera pod pritiskom.
- (SI.16) - Prethodno tagrejte nosać filtera pod pritiskom tako što ćete ručku za izbor (17) stavili u položaj "☕";

počee da izlazi voda iz nosaa filtera pod pritiskom (ova operacija je neophodna samo za prvu kafu).

- (SI.17) - Nakon što ispuštite 150cc vode, stavite ručku za izbor (17) u položaj "☺" da biste zaustavili ispuštanje.
- (SI.19) - Uklonite nosač filtera pod pritiskom sa aparata tako što ćete ga rotirati s desna na levo i isprati preostalim vodom.
- (SI.12) - Ubacite vrećicu u nosač filtera; proverite da papir vrećice ne izlazi iz nosaa filtera.
- (SI.13) - Ubacite od dole nosač filtera pod pritiskom u blok za ispuštanje (8).
- (SI.14) - Rotirajte nosač filtera od leva na desno sve dok se ne blokira.
- Uzmite 1 šoljicu koja je orethodno zagrejana i stavite je ispod nosaa filtera; proverite da li je pravilno postavljena ispod otvora za ispuštanje kafe.
- (SI.16) - Rotirajte ručku za izbor (17) u položaj "☺".
- (SI.17) - Kada se dostigne željena količina kafe, rotirajte ručku za izbor (17) u položaj "☺" da biste zaustavili ispuštanje kafe; uzmite šoljicu s kafom.
- (SI.19) - Kada iscuri, sačekajte par sekundi, izvucite nosač filtera i uklonite iskorišćenu vrećicu.

**i** **Važna napomena: filter (16) i adapter (15) se moraju održavati čistim kako bi pružili savršene rezultate. Prati jednom dnevno po završetku upotrebe.**

## 6 ODABIR VRSTE KAFE - SAVETI

U suštini, mogu se koristiti sve vrste kafe koje postoje na tržištu. Ipak, kafa je prirodan proizvod i njen ukus se menja u zavisnosti od porekla i mešavine; stoga se preporučuje da probate više vrsta kako biste pronašli onu koja vam najviše odgovara. Za najbolje rezultate, savetuje se da koristite mešavinu koja je isključivo napravljena za espresso aparate. Kafa bi trebalo da uvek izlazi iz nosaa filtera pod pritiskom bez kapljanja.

Brzina curenja kafe može se menjati laganim menjanjem doze kafe u filteru i/ili korišćenjem kafe sa drugačijim stepenom samlevenosti.

Za najbolje rezultate i kako bi se olakšalo čišćenje i priprema, Saeco savetuje da koristite vrećice sa jednom dozom koje nose oznaku ESE.



**!** **PRE VRŠENJA BILO KOJE OPERACIJE KOJA SE ODNOSI NA ISPUŠTANJE PARE ILI TOPLE VODE, PROVERITE DA LI JE CEV ZA PARU (PANNARELLO) OKRENUTA IZNAD POSUDE ZA SAKUPLJANJE VODE.**

## 7 TOPLA VODA

**!** **Opasnost od opekotina! Na početku ispuštanja mogu se pojaviti kratki mlazevi tople vode. Cev za ispuštanje može dostići visoke temperature: izbegavajte da je rukama direktno dodirujete.**

- Pritisnite prekidač ON/OFF (11) i stavite ga u položaj "I".
- Sačekajte da se uključi led (20) "aparatus spreman". Sada je aparat spreman.
- (SI.21) - Postavite neku posudu ili čašu za čaj ispod cevi za paru (pannarello).
- (SI.21) - Otvorite ručku (3) tako što ćete je rotirati suprotno od smera kazaljki na satu.
- (SI.22) - Postavite ručku za izbor (17) u položaj "☺".
- (SI.23) - Kada se uzme željena količina tople vode, postavite ručku za izbor (17) u položaj "☺".
- (SI.24) - Zatvorite ručku (3) tako što ćete je rotirati u smeru kazaljki na satu.
- Uzmite posudu sa toplom vodom.

## 8 PARA / KAPUČINO

**!** **Opasnost od opekotina! Na početku ispuštanja mogu se pojaviti kratki mlazevi tople vode. Cev za ispuštanje može dostići visoke temperature: izbegavajte da je rukama direktno dodirujete.**

- Pritisnite prekidač ON/OFF (11) i stavite ga u položaj "I".
- Sačekajte da se uključi led (20) "aparatus spreman".
- (SI.25) - Postavite ručku za izbor (17) u položaj "☺"; led (20) se gasi.
- Sačekajte da se uključi led (19). Sada je aparat spreman za ispuštanje pare.
- (SI.26) - Postavite neku posudu ispod cevi za paru.
- (SI.26) - Otvorite ručku (3) na nekoliko trenutaka, kako bi mogla da istekne preostala voda iz cevi za paru (pannarello); uskoro će početi da izlazi samo para.
- (SI.27) - Zatvorite ručku (3) i uklonite posudu.
- Napunite hladnim mlekom 1/3 posude koju želite da koristite za pripremu kapučina.

**i** **Za najbolje rezultate, koristite hladno mleko**

- (SI.28) - Uronite cev za paru u melko i otvorite ručku (3) tako što ćete je rotirati suprotno od smera kazaljki na satu; polako pomerajte posudu sa mlekom, od dole na gore kako bi zagrevanje bilo ravnomerno.

**i** **Savetuje se ispuštanje maksimalno 60 sekundi.**



- Na kraju, zatvorite ručku (3) tako što ćete je rotirati u smeru kazaljki na satu; uzмите šolju sa ulupanim mleko.
- **(SI.30)** - Postavite ručku za izbor (17) u položaj "0". Ako su obe led lampice "☹" i "☺" upaljene, aparat ima previsoku temperaturu za ispuštanje kafe.
- Nastavite sa punjenjem sistema kako je opisano u par. 4.5 kako bi se pokrenuo aparat.

**i** **Napomena: aparat je operativan kada led lampica ☹ "aparat je spreman" ne treperi već konstantno svetli.**

**i** **Važna napomena: ukoliko ne uspevate da napravite kapučino kako je opisano, morate napuniti sistem kako je opisano u par. 4.5 a potom ponoviti ove operacije.**

**i** **Isti način možete koristiti i za zagrevanje ostalih napitaka.**

- Nakon ove operacije, očistite cev za paru vlažnom krpom.

## 9 ČIŠĆENJE

Održavanje i čišćenje možete izvesti samo kada je aparat hlađan i isključen sa električne mreže.

- Nemojte uranjati aparat u vodu i nemojte ubacivati njegove sastavne delove u mašinu za pranje posuđa.
- Nemojte koristiti etil-alkohol, rastvore i/ili agresivne hemijske preparate.
- Savetuje se da svakoga dana čistite rezervoar za vodu i da ga napunite svežom vodom.
- **(SI.31-33)** - Svakog dana, posle zagrevanja mleka, skinite spoljni deo nastavka Pannarello i operite ga svežom, pitkom vodom.
- **(SI.31-32-33)** - Jednom nedeljno, mora se očistiti cev za paru. Za vršenje ove radnje, potrebno je:
  - skinete spoljni deo nastavka Pannarello (da bi podesili čišćenje);
  - izvucite gornji deo nastavka Pannarello iz cevi za paru;
  - operite gornji deo nastavka Pannarello svežom pijaćom vodom;
  - operite cev za paru vlažnom krpom i skinete eventualne ostatke mleka;
  - vratite gornji deo u cev za paru (obebedite da se potpuno uvuče);
 Vratite spoljni deo nastavka Pannarello.
- **(SI.34)** - Svakog dana ispraznite i operite posudu za sakupljanje kapljica.
- Za čišćenje aparata koristite mekanu krpnu natoplenu vodom.

- **(SI.20)** - Za čišćenje nosača filtera pod pritiskom, nastavite kako je opisano:
  - **(SI.9)** - izvucite filter, pažljivo ga operite toplom vodom.
  - izvucite adapter (ako postoji), pažljivo ga operite toplom vodom.
  - operite unutrašnjost nosača filtera pod pritiskom.
- Ne sušite aparat i/ili njegove delove u mikrotalasnoj i/ili standardnoj pećnici.
- **(SI.35-36)** - Jednom nedeljno, očistite ležište za dodatke vlažnom krpom da biste uklonili eventualne ostatke kafe ili prašine uopšte.

**i** **Napomena: nemojte prati nosač filtera pod pritiskom u mašini za pranje posuđa.**

## 10 UKLANJANJE NASLAGA KAMENCA

Stvaranja naslaga kamenca nastaje usled upotrebe aparata; uklanjanje naslaga kamenca je potrebno svakih 1-2 meseca i/ili kada se primeti smanjen izlazak vode. Koristite isključivo proizvod za uklanjanje naslaga kamenca Saeco.

**i** **Tamo gde postoji nesaglasnost, ono što je navedeno u uputstvu za upotrebu i održavanje ima prioritet u odnosu na uputstva koja sa nalaze na dodacima i/ili upotrebnim materijalima koji se prodaju posebno.**

**i** **Koristite proizvod za uklanjanje naslaga kamenca Saeco (SI.B). Posebno je napravljen radi što boljih performansi i rada aparata tokom čitavog njegovog radnog veka, kao i da se, ukoliko se pravilno koristi, ne bi promenile karakteristike napravljenog napitka. Pre počinjanja sa ciklusom uklanjanja kamenca, proverite: DA LI JE UKLONJEN FILTER ZA VODU ako se koristi.**

**⚠ Nemojte piti rastvor za uklanjanje kamenca i ispuštene proizvode sve dok se ne završi ciklus. Ni u kom slučaju ne koristite sirće za uklanjanje kamenca.**

- 1 **(SI.13-14)** - Ubacite od dole nosač filtera u blok za ispuštanje (8) i rotirajte ga od leva na desno sve dok se ne zablokira.
- 2 **(SI.1B)** - Uklonite i ispraznite rezervoar za vodu.
- 3 **(SI.2)** - Sipajte **POLOVINU** sadržaja flašice koncentrisane tečnosti za uklanjanje kamenca Saeco u rezervoar za vodu aparata i napunite ga svežom pijaćom vodom do nivoa MAX.
- 4 Uključite aparat pritiskom na prekidač ON/OFF (11) i postavite ga u položaj "I".  
**(SI.21)** - Preuzmite (kako je opisano u poglavlju 7 ovog priručnika) iz cevi za paru/toplu vodu, 2 šolje (oko 150 ml.

svaka) vode; nakon toga, isključite aparat pomoću prekidača ON/OFF (11) i postavite ga u položaj "0".

- 5 Ostavite da sredstvo za uklanjanje kamenca deluje oko 15-20 minuta i neka aparat bude isključen.
- 6 Uključite aparat pritiskom na prekidač ON/OFF (11).  
**(SI.21)** - Preuzmite (kako je opisano u poglavlju 7 ovog priručnika) iz cevi za paru/toplu vodu, 2 šolje (oko 150 ml. svaka) vode. Potom isključite aparat pomoću prekidača ON/OFF (11) i ostavite ga isključenog 3 minuta.
- 7 Ponovite operacije opisane u **tački 6** sve dok u potpunosti ne ispraznite rezervoar za vodu.
- 8 **(SI.2)** - Isperite rezervoar svežom, pijaćom vodom i ponovo ga napunite.
- 9 Postavite neku posudu ispod nosača filtera.
- 10 Uključite aparat pritiskom na prekidač ON/OFF (11); rotirajte ručku za odabir (17) u položaj "☕" i pomoću nosača filtera, preuzmite ceo sadržaj iz rezervoara. Da biste zaustavili ispuštanje, postavite ručku za izbor (17) u položaj "0".
- 11 **(SI.21)** - Napunite rezervoar svežom, pijaćom vodom.  
**(SI.21)** - Postavite neku posudu odgovarajućeg kapaciteta ispod cevi za paru (pannarello). Otvorite slavinu za ispuštanje vode (3) rotiranjem suprotno od smera kazaljki na satu.  
**(SI.22)** - Rotirajte ručku za odabir (17) u položaj "☕" i preuzmite ceo sadržaj iz rezervoara pomoću cevi za paru/toplu vodu.
- 12 **(SI.23)** - Nakon preuzimanja vode, da biste zaustavili ispuštanje, postavite ručku za odabir (17) u položaj "0".  
**(SI.24)** - Zatvorite slavinu za ispuštanje vode (3) tako što ćete je rotirati u smeru kazaljki na satu.
- 13 Još jednom ponovite operacije od **tačke (8)** za ukupno 4 rezervoara.
- 14 **(SI.19)** - Uklonite nosač filtera sa bloka tako što ćete ga rotirati od desna na levo i isprati svežom, pijaćom vodom.

Ciklus za uklanjanje naslaga kamenca je završen.

**(SI.2)** - Ponovo napunite rezervoar svežom vodom. Ukoliko je potrebno, napunite sistem kako je opisano u paragrafu 4.5.

**i** **Rastvor za uklanjanje kamenca treba odložiti na otpad onako kako to propisuje proizvođač i/ili propisi na snazi u Zemlji upotrebe aparata.**

## 11 ODLAGANJE NA OTPAD

- Isključite stari aparat iz upotrebe.
- Izbacite utikač iz utičnice i sklonite napojni kabel.
- Na kraju radnog veka, predajte aparat odgovarajućem mestu za sakupljanje otpada.

Ovaj proizvod je usklađen sa Direktivom EZ 2002/96/EZ.



Simbol  na proizvodu ili na njegovoj ambalaži znači da ovaj proizvod ne treba tretirati kao običan kućni otpad. Umesto toga treba ga predati odgovarajućem sabirnom centru na raciklažu električne ili elektronske opreme. Brinući se da proizvod bude pravilno odložen na otpad, pomažete sprečavanju eventualno negativnih posledica po životnu sredinu i ljudsko zdravlje do kojih bi moglo doći usled nepravilnog odlaganja na otpad ovog proizvoda. Za detaljnije informacije o recikliranju ovog proizvoda, molimo vas da se obratite lokalnoj gradskoj službi, vašoj službi za sakupljanje kućnog otpada ili prodavcu kod kojeg ste kupili proizvod.

<b>Kvar</b>	<b>Mogući uzrok</b>	<b>Rešenje</b>
Aparat se ne uključuje.	Aparat nije povezan na električnu mrežu.	Povežite aparat na električnu mrežu.
Pumpa je previše bučna.	Nedostaje vode u rezervoaru	Napunite do vrha vodom. (par.4.4).
Kafa je previše hladna.	Led lampa (20) "aparat je spreman" bila je isključena kada je drška za selekciju (17) stavljena u položaj "☕".	Sačekajte da se led (20) uključi.
	Nosač filtera nije ubačen za predzagrevanje (pog. 5).	Nosač filtera prethodno zagrejte.
	Hladne šoljice.	Prethodno zagrejte šoljice toplom vodom.
Ne stvara se mlečna pena.	Mleko nije odgovarajuće: mleko u prahu, obrano mleko.	Koristite punomasno mleko.
Ne može se pripremiti kapučino.	Pannarello je prljav.	Očistite pannarello kako je opisano u Pogl.9.
	U bojleru nema pare.	Ponovo napunite sistem (par. 4.5) i ponovite radnje opisane u Pogl.8.
Kafa šiklja prebrzo, ne stvara se krema.	Premalo kafe u nosaču filtera.	Dodajte kafu (pogl. 5).
	Mlevenje previše krupno.	Koristite drugu mešavinu (pogl.6).
	Kafa je stara ili neadekvatna.	Koristite drugu mešavinu (pogl.6).
	Vrećica je stara ili neogovarajuća.	Promenite vrećicu koju koristite.
	Nedostaje komponenta u nosaču filtera.	Proverite da li su svi sastavni delovi tu kao i da li su pravilno postavljeni.
Kafa ne curi ili izlazi samo par kapi.	Nedostaje voda.	Napunite do vrha vodom (par.4.4).
	Mlevenje previše sitno.	Koristite drugu mešavinu (pogl.6).
	Kafa pritisnuta u nosaču filtera.	Uklonite samlevenu kafu.
	Previše kafe u nosaču filtera.	Smanjite količinu kafe u nosaču filtera.
	Ručka (3) otvorena.	Zatvorite ručku (3).
	Aparat ima kamenac.	Izvršite uklanjanje naslaga kamenca iz aparata (pogl.10).
	Filter u nosaču filtera je zapušten.	Očistite filter (pogl.9).
	Vrećica nije odgovarajuća.	Promenite vrstu vrećice.
Kafa curi iz ivica.	Nosač filtera je loše ubačen u blok za pripremu kafe.	Ubacite nosač filtera pravilno (pogl.5).
	Gornja ivica nosača filtera je prljava.	Očistite ivicu nosača filtera.
	Vrećica je pogrešno ubačena.	Ubacite pravilno vrećicu tako da ne izađe iz nosača filtera.
	Previše kafe u nosaču filtera.	Smanjite količinu kafe korišćenjem merice.

**Za nepravilnosti koje nisu obrađene u gornjoj tabeli ili u slučaju da predloženo rešenje ne odgovara, obratite se centru podrške.**

Rev.03 del 15-03-13



421940439321

Type HD 8323 / HD 8325 / HD8327

The manufacturer reserves the right to make changes without prior notice.  
Producent zastrzega sobie prawo do wprowadzenia jakichkolwiek zmian bez wcześniejszej zapowiedzi.  
Производитель оставляет за собой право вносить любые изменения без предварительного уведомления.

A gyártó fenntartja az előzetes figyelmeztetés nélküli módosítás jogát.

Výrobce si vyhradzuje právo na provedení jakékoliv úpravy či změny bez předchozího upozornění.

Výrobca si vyhradzuje právo na vykonanie akejkoľvek úpravy bez upozornenia.

Виробник зберігає за собою право вносити будь-які зміни без попереднього повідомлення.

Proizvajalec si pridržuje pravico do uvedbe sprememb brez predhodnega obvestila.

Producătorul își rezervă dreptul de a aduce modificări fără preaviz.

Proizvodač zadržava pravo bilo kakve izmjene bez prethodnoga obavještenja.

Производителят си запазва правото да извършва каквито и да било промени без предизвестие.

Proizvodač zadržava pravo unošenja bilo kakve izmene bez prethodnog upozorenja.



[www.philips.com/saeco](http://www.philips.com/saeco)