



Руководство по эксплуатации кофе-машины IMPRESSA Xs95/Xs90 One Touch / IMPRESSA Xs9 Classic



Оригинальное руководство по эксплуатации

Прочтите руководство по эксплуатации до начала использования кофе-машины.

Оглавление

Ваша IMPRESSA Xs95/Xs90 One Touch / IMPRESSA Xs9 Classic

Элементы управления	4
Использование по назначению	6
Ради Вашей безопасности	6
Руководство по эксплуатации кофе-машины IMPRESSA Xs95/Xs90 One Touch / IMPRESSA Xs9 Classic	11
Описание символов	12
1 Подготовка и пуск в эксплуатацию	13
Система сменных насадок Connector System®	13
JURA в Интернете.....	13
Установка.....	13
Наполнение бункера для воды	13
Заполнение контейнера для кофейных зерен.....	14
Первый запуск машины.....	14
Установка и активация фильтра.....	16
Определение и регулировка степени жесткости воды.....	17
Регулировка кофемолки	18
Включение.....	19
Выключение.....	20
2 Ознакомление с функциональными возможностями	21
Приготовление нажатием кнопки	21
Разовые установки до начала и во время приготовления	22
Долговременная установка количества воды в соответствии с размером чашек.....	23
Долговременные установки в режиме программирования	24
Просмотр информации и состояния технического обслуживания	27
Счетчик.....	28
3 Приготовление простым нажатием кнопки	30
Эспрессо	30
Кофе.....	31
Кофе на любой вкус	31
Латте маккиато, капучино	32
Предварительно смолотый кофе.....	33
Горячее молоко и молочная пена	34
Горячая вода	35

4	Долговременные установки в режиме программирования	37
	Напитки.....	37
	Энергосберегающий режим (Energy Safe Mode, E.S.M.®).....	39
	Автоматическое выключение.....	41
	Промывка.....	41
	Восстановление заводских настроек.....	43
	Блокировка.....	44
	Единица измерения количества воды.....	45
	Язык.....	46
5	Обслуживание	47
	Советы по обслуживанию.....	47
	Очистка устройства для приготовления капучино.....	47
	Промывка машины.....	49
	Промывка устройства для приготовления капучино.....	50
	Разборка и промывка профессионального устройства для приготовления капучино Profí Sarrucino.....	51
	Разборка и промывка профессионального устройства для приготовления капучино Easy Sarrucino.....	51
	Очистка кофе-машины.....	52
	Удаление накипи в кофе-машине.....	54
	Замена фильтра.....	57
	Очистка контейнера для кофейных зерен.....	59
	Удаление известковых отложений солей со стенок бункера для воды.....	60
6	Сообщения на дисплее	61
7	Устранение неисправностей	63
8	Транспортировка и утилизация в соответствии с экологическими требованиями	65
	Транспортировка / осушение системы.....	65
	Утилизация.....	65
9	Технические данные	66
	Указатель	67

Элементы управления

Элементы управления











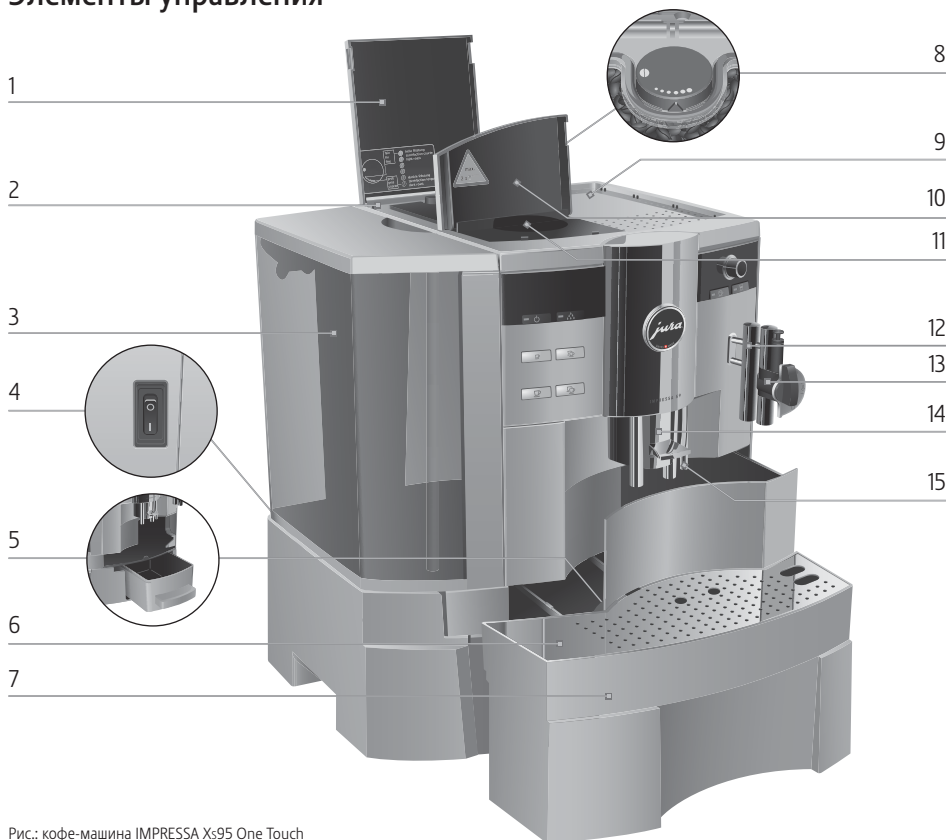

Рис.: кофе-машина IMPRESSA Xs95 One Touch

- | | | | |
|---|--|----|---|
| 1 | Крышка контейнера для кофейных зерен | 8 | Поворотный переключатель для регулировки степени помола |
| 2 | Контейнер для кофейных зерен с крышкой для сохранения аромата кофе | 9 | Площадка для чашек с подогревом |
| 3 | Бункер для воды с ручкой | 10 | Крышка воронки для предварительно смолотого кофе |
| 4 | Главный выключатель и сетевой шнур (с задней стороны кофе-машины) | 11 | Воронка для предварительно смолотого кофе |
| 5 | Контейнер для кофейных отходов | 12 | Система сменных насадок Connector System® |
| 6 | Поддон для слива воды | 13 | Профессиональное устройство для приготовления капучино Profi Cappuccino |
| 7 | Подставка для чашек | 14 | Регулируемый по высоте дозатор кофе |
| | | 15 | Дозатор горячей воды |









Элементы управления



Фронтальная панель слева

- 1 Дисплей
- 2 Крышка поворотного переключателя Rotary Switch
- 3  Поворотный переключатель Rotary Switch
-  Кнопка «Вкл./Выкл.»
-  Кнопка обслуживания
-  Кнопка «1 эспрессо»
-  Кнопка «2 эспрессо»
-  Кнопка «1 кофе»
-  Кнопка «2 кофе»
-  Кнопка «Кофе на любой вкус»
-  Кнопка «Предварительно смолотый кофе»

Фронтальная панель справа

- 4  Поворотная кнопка выбора
- 5  Профессиональное устройство для приготовления капучино Profi Cappuccino
- 6  Профессиональное устройство для приготовления капучино Easy Cappuccino
-  Символ для обозначения порции горячей воды
-  Символ для обозначения режима подачи горячей воды
-  Кнопка «Капучино»
-  Символ для обозначения порции молока
-  Символ для обозначения режима подачи молока
-  Кнопка «Латте маккиато»

Благодаря системе сменных насадок Connector System® возможно использование различных устройств для приготовления кофейных напитков. Такие устройства можно приобрести в специализированных магазинах.

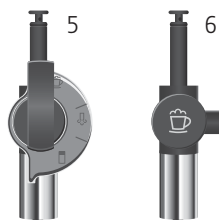

Важные указания

Использование по назначению

Машина предусмотрена и разработана для коммерческого применения. Кофе-машина предусмотрена только для приготовления кофе и подогрева молока и воды. Любое иное применение будет рассматриваться как использование не по назначению. Компания JURA Elektroapparate AG не несет ответственности за последствия, связанные с использованием кофе-машины не по назначению.

Перед использованием кофе-машины полностью прочтите данное руководство по эксплуатации. Храните данное руководство рядом с кофе-машиной IMPRESSA и при необходимости передавайте его последующим пользователям.

Ради Вашей безопасности



Внимательно прочтите и тщательно соблюдайте нижеследующие важные указания по технике безопасности.

Соблюдая следующие указания, Вы сможете предотвратить опасность для жизни из-за удара электрическим током:

- ни в коем случае не эксплуатируйте кофе-машину с дефектами или с поврежденным сетевым шнуром;
- в случае появления признаков повреждения, например, запаха горелого, немедленно отключите кофе-машину от сети и обратитесь в сервисный центр компании JURA;

- при повреждении сетевого шнура кофе-машины его необходимо отремонтировать в самой компании JURA или в авторизованном центре обслуживания компании JURA;
- следите за тем, чтобы кофе-машина IMPRESSA и сетевой шнур не находились вблизи горячих поверхностей;
- следите за тем, чтобы сетевой шнур не был зажат и не терся об острые кромки;
- никогда не открывайте и не ремонтируйте кофе-машину самостоятельно. Не вносите никаких изменений в кофе-машину, которые не описываются в руководстве по эксплуатации кофе-машины IMPRESSA. В кофе-машине имеются токопроводящие детали. При ее открывании возникает опасность для жизни. Любой ремонт должен выполняться исключительно авторизованными компанией JURA сервисными центрами с использованием оригинальных запасных частей и принадлежностей.

Существует опасность ошпариться или получить ожог от дозаторов и насадки:

- поставьте кофе-машину в месте, недоступном для детей;
- не прикасайтесь к горячим деталям. Используйте предусмотренные для этого ручки;
- следите за тем, чтобы соответствующая насадка была чистой и правильно установленной. При неправильной установке или засорении насадка или ее части могут отсоединиться.

Важные указания

Поврежденная кофе-машина и может стать причиной получения травм или возгорания. Во избежание повреждений, возможных травм и опасности возгорания:

- никогда не оставляйте свисающим сетевой шнур. Вы можете споткнуться о него или повредить его;
- не допускайте воздействия на кофе-машину IMPRESSA таких погодных факторов, как дождь, мороз и прямые солнечные лучи;
- не опускайте кофе-машину IMPRESSA, ее шнур и патрубки в воду;
- не мойте кофе-машину IMPRESSA и ее детали в посудомоечной машине;
- перед очисткой кофе-машины IMPRESSA выключите ее при помощи главного выключателя. Всегда протирайте кофе-машину IMPRESSA влажной, но не мокрой тканью и не допускайте постоянного попадания на машину брызг воды;
- Не устанавливать кофе-машину IMPRESSA на поверхность, на которую может быть направлена струя воды.
- подключайте кофе-машину только к сети с напряжением, указанным на заводской табличке. Заводская табличка находится на нижней стороне кофе-машины IMPRESSA. Дополнительные технические данные приведены в главе 9 «Технические данные»;
- Пользуйтесь только оригинальными принадлежностями для обслуживания, предлагаемыми компанией JURA. Применение дополнительных средств, не рекомендо-

- ванных компанией JURA, может привести к повреждению кофе-машины IMPRESSA;
- не используйте ароматизированные кофейные зерна или зерна с добавками;
 - в бункер для воды всегда заливайте свежую холодную воду;
 - на время длительного отсутствия отключайте кофе-машину главным выключателем;
 - Детям запрещается проводить работы по очистке и техническому обслуживанию без присмотра ответственного лица;
 - Не допускайте того, чтобы дети использовали данное устройство в качестве игрушки.
 - Убедитесь в том, что устройство недоступно для детей младше восьми лет, или постоянно присматривайте за детьми такого возраста, когда они находятся вблизи устройства;
 - Детям старше восьми лет разрешается использовать данное устройство без присмотра взрослых только в том случае, если они обучены правильному обращению с ним. Дети должны понимать, какие опасности могут возникнуть при неправильном обращении с устройством.

Безопасность при использовании сменного фильтра CLARIS:

- храните сменные фильтры в недоступном для детей месте;
- храните сменные фильтры в сухом месте в закрытой упаковке;

Важные указания

- не храните сменные фильтры вблизи источников тепла и не допускайте попадания на них прямых солнечных лучей;
- не пользуйтесь поврежденными сменными фильтрами;
- не вскрывайте сменные фильтры.

Руководство по эксплуатации кофе-машины IMPRESSA Xs95/Xs90 One Touch / IMPRESSA Xs9 Classic

Руководство по эксплуатации кофе-машины IMPRESSA Xs95/Xs90 One Touch / IMPRESSA Xs9 Classic

Вы держите в руках руководство по эксплуатации кофе-машины IMPRESSA Xs95/Xs90 One Touch / IMPRESSA Xs9 Classic. Руководство поможет Вам быстро и надежно ознакомиться с многочисленными возможностями кофе-машины IMPRESSA.

В главе 1 «Подготовка и пуск в эксплуатацию» шаг за шагом описывается установка и подготовка кофе-машины IMPRESSA к работе.

Обращаем особое внимание на главу 2 «Ознакомление с функциональными возможностями», предназначенную для подробного ознакомления с кофе-машиной IMPRESSA. Она поможет Вам раскрыть многочисленные возможности кофе-машины, отвечающие индивидуальным вкусам приготовления кофе.

Все остальные главы будут служить Вам справочным пособием.

Изучив руководство по эксплуатации кофе-машины IMPRESSA Xs95/Xs90 One Touch / IMPRESSA Xs9 Classic, Вы можете стать бариста – специалистом по приготовлению вкуснейших кофейных напитков!

С интернет-страницы компании JURA (www.jura.com) можно загрузить краткое руководство по используемой Вами кофе-машине.

Руководство по эксплуатации кофе-машины IMPRESSA Xs95/Xs90 One Touch / IMPRESSA Xs9 Classic

Описание символов Предупреждения

 ВНИМАНИЕ	Обязательно обращайтесь внимание на информацию, которая сопровождается предупредительными знаками ВНИМАНИЕ или ОСТОРОЖНО . Сигнальное слово ОСТОРОЖНО предупреждает о риске получения тяжелых травм, а сигнальное слово ВНИМАНИЕ – о риске получения легких травм.
ВНИМАНИЕ	ВНИМАНИЕ указывает на ситуацию, при которой возможно повреждение кофе-машины.

Используемые символы

i	Указания и советы, облегчающие процесс пользования кофе-машиной IMPRESSA.
@	Ссылки на интересные дополнительные сведения, которые можно получить от компании JURA в Интернете по адресу: www.jura.com .
▶	Требуемое действие. В этом случае Вам необходимо выполнить то или иное действие.

1 Подготовка и пуск в эксплуатацию

В этой главе излагается информация, необходимая для правильного обращения с кофе-машиной IMPRESSA. С ее помощью Вы можете шаг за шагом подготовить кофе-машину к работе, чтобы насладиться первой порцией кофе.

Система сменных насадок Connector System®

Благодаря системе сменных насадок Connector System® возможно использование различных устройств для приготовления капучино:

- профессиональное устройство для приготовления капучино Profi Cappuccino
- капучино/латте маккиато;
- горячее молоко;
- Профессиональное устройство для приготовления капучино Easy Cappuccino
- капучино/латте маккиато.

JURA в Интернете

Посетите нашу страничку в Интернете.

- @ По адресу www.jura.com Вы найдете интересные и актуальные сведения о Вашей кофе-машине IMPRESSA и узнаете немало нового о кофе.

Установка

При установке кофе-машины IMPRESSA соблюдайте следующее:

- установите кофе-машину IMPRESSA на горизонтальную поверхность из водостойкого материала;
- выберите место установки кофе-машины IMPRESSA так, чтобы не допускать ее перегрева. Следите за тем, чтобы вентиляционные щели не были закрыты.

Наполнение бункера для воды

Для получения идеального вкуса кофе мы рекомендуем ежедневно менять воду.

ВНИМАНИЕ

Попадание в бункер для воды молока, минеральной воды или других жидкостей может привести к повреждению бункера или кофе-машины.

- ▶ В контейнер для кофейных зерен засыпайте только обжаренные кофейные зерна без дополнительной обработки.

1 Подготовка и пуск в эксплуатацию

- ▶ Снимите бункер для воды и сполосните его холодной водой.
- ▶ Наполните бункер свежей холодной водой и установите его в кофе-машину.

Заполнение контейнера для кофейных зерен

ВНИМАНИЕ

Контейнер для кофейных зерен оснащен крышкой для сохранения аромата кофе. Это позволяет долго сохранять аромат кофейных зерен.

Кофейные зерна с добавками (например, с сахаром), предварительно смолотый кофе, а также сублимированный кофе портят кофемолку.

- ▶ В контейнер для кофейных зерен засыпайте только кофейные зерна без дополнительной обработки.

- ▶ Откройте крышку контейнера для кофейных зерен и снимите крышку для сохранения аромата кофе.
- ▶ Прочистите контейнер для кофейных зерен и удалите из него посторонние предметы, если таковые имеются.
- ▶ Засыпьте кофейные зерна в контейнер для кофейных зерен, закройте крышкой для сохранения аромата кофе и поставьте на место крышку самого контейнера.

Первый запуск машины



ОСТОРОЖНО

Опасность для жизни при работе с поврежденным сетевым шнуром.

- ▶ Ни в коем случае не эксплуатируйте машину с поврежденным сетевым шнуром.

Условие: бункер для воды и контейнер для кофейных зерен наполнены.

- ▶ Вставьте сетевой штекер в сетевую розетку.
 - ▶ С помощью главного выключателя с задней стороны машины включите кофе-машину IMPRESSA. Загорается кнопка «Вкл./Выкл.»  (режим ожидания).
 - ▶ Для включения кофе-машины IMPRESSA нажмите кнопку «Вкл./Выкл.».
- На дисплее показывается, какой язык предварительно установлен.

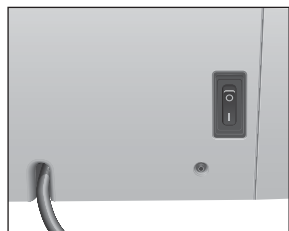

1 Подготовка и пуск в эксплуатацию

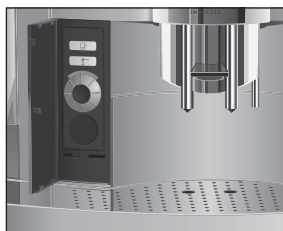

- ▶ Откройте крышку поворотного переключателя Rotary Switch.
- 🕒 ▶ Поворачивайте поворотный переключатель Rotary Switch до тех пор, пока не появится название нужного языка. Например, **ЯЗЫК РУССКИЙ**.
- 🕒 ▶ Нажмите поворотный переключатель Rotary Switch, чтобы подтвердить установку языка.

На дисплее ненадолго появляется **СОХРАНЕНО ✓** для подтверждения установки.

ЗАПОЛНИТЬ СИСТЕМУ / НАЖМИТЕ ПРОМЫВКУ, горит кнопка обслуживания ☘.

- ▶ Поставьте по одной емкости под дозатор горячей воды и под устройство для приготовления капучино.
- ☘ ▶ Нажмите кнопку обслуживания.

СИСТЕМА ЗАПОЛНЕНИЕ, система заполняется водой, кнопка обслуживания мигает. Из устройства для приготовления капучино и из дозатора горячей воды вытекает немного воды.

Процесс автоматически останавливается, на дисплее ненадолго появляется **ПРИВЕТ ОТ JURA**.

НАГРЕВ

НАЖМИТЕ ПРОМЫВКУ, горит кнопка обслуживания ☘.

- ▶ Поставьте емкость под носик дозатора кофе.
- ☘ ▶ Нажмите кнопку обслуживания. Начинается промывка кофе-машины, процесс промывки останавливается автоматически.

На дисплее появляется **КОФЕ ГОТОВ**, кофе-машина IMPRESSA переходит в режим готовности к работе.

- i** Если Вы не смогли правильно выполнить запуск машины в эксплуатацию или завершить его, обратитесь в службу технической поддержки в Вашей стране. Контактные данные указаны в главе «Контакты с компанией JURA / правовая информация».



1 Подготовка и пуск в эксплуатацию

Установка и активация фильтра

Очистка кофе-машины IMPRESSA от накипи не потребуется, если использовать сменный фильтр CLARIS.

@ С ходом процесса установки фильтра также можно ознакомиться в Интернете. Воспользуйтесь нашим электронным справочником Knowledge Builder по адресу www.jura.com.

i Не прерывайте процесс установки фильтра. Это обеспечит оптимальную работу кофе-машины IMPRESSA.

Условие: на дисплее показывается **КОФЕ ГОТОВ**.

▶ Откройте крышку поворотного переключателя Rotary Switch.

⌚ ▶ Нажмите и удерживайте поворотный переключатель Rotary Switch **до тех пор**, пока на дисплее не появится **ОБСЛУЖИВАНИЕ**.

⌚ ▶ Поворачивайте поворотный переключатель Rotary Switch до тех пор, пока не появится **ФИЛЬТР НЕТ**.

⌚ ▶ Для входа в программный пункт нажмите поворотный переключатель Rotary Switch.
ФИЛЬТР НЕТ

⌚ ▶ Поворачивайте поворотный переключатель Rotary Switch до тех пор, пока не появится **ФИЛЬТР ДА**.

⌚ ▶ Нажмите поворотный переключатель Rotary Switch, чтобы подтвердить установку.

На дисплее ненадолго появляется **СОХРАНЕНО ✓** для подтверждения установки.

ВСТАВЬТЕ ФИЛЬТР / НАЖАТЬ ПРОМЫВКУ, горит кнопка обслуживания **⚙**.

▶ Из комплекта Welcome Pack возьмите сменный фильтр CLARIS и насадку для сменного фильтра.

▶ Установите насадку сверху на сменный фильтр.

▶ Снимите бункер для воды и опорожните его.

▶ Отогните держатель фильтра и, слегка надавив, вставьте фильтр в бункер для воды.

▶ Защелкните держатель фильтра. Вы услышите щелчок.

▶ Наполните бункер свежей холодной водой и установите его в кофе-машину.



1 Подготовка и пуск в эксплуатацию



- ▶ Поставьте емкость (мин. 500 мл) под устройство для приготовления капучино.
- i** Если Вы используете профессиональное устройство для приготовления капучино **Profi Cappuccino**, поверните переключатель режимов, расположенный на устройстве, в положение «Пар» ☼.
- ⚡ ▶ Нажмите кнопку обслуживания.
ФИЛЬТР ПРОМЫВ, из устройства для приготовления кофейных напитков вытекает вода.
- i** Вы можете в любой момент остановить промывку фильтра, нажав для этого любую кнопку.
- i** Вода может слегка изменить цвет. Это не опасно для здоровья и не ухудшает вкус напитков.

Промывка фильтра останавливается автоматически после того, как через него пройдет примерно 500 мл жидкости. На дисплее появляется **КОФЕ ГОТОВ**. Теперь фильтр активирован.

Определение и регулировка степени жесткости воды

Чем жестче вода, тем чаще нужно удалять накипь в кофемашине IMPRESSA. Поэтому важное значение имеет регулировка степени жесткости воды.

Возможна плавная регулировка степени жесткости воды в диапазоне от 1° до 30° по немецкой шкале (dH). Данную настройку можно также дезактивировать, в этом случае кофемашинa IMPRESSA не будет выдавать сообщения о необходимости удаления накипи.

- i** Если в машине установлен и активирован сменный фильтр CLARIS, то регулировка степени жесткости воды невозможна.

Жесткость воды можно определить с помощью тест-полоски Aquadur®, входящих в комплект поставки.

- ▶ Подержите полоску недолго (одну секунду) в проточной воде. Стряхните с нее воду.
- ▶ Подождите около одной минуты.

1 Подготовка и пуск в эксплуатацию

- ▶ Воспользовавшись описанием на упаковке, определите степень жесткости воды по изменению цвета тест-полоски Aquadur®.
Теперь можно установить степень жесткости воды.

Пример: изменение степени жесткости воды с 15° dH на 25° dH.

Условие: на дисплее показывается КОФЕ ГОТОВ.

- ▶ Откройте крышку поворотного переключателя Rotary Switch.
- ▶ Нажмите и удерживайте поворотный переключатель Rotary Switch **до тех пор**, пока не появится ОБСЛУЖИВАНИЕ.
- ▶ Поворачивайте поворотный переключатель Rotary Switch до тех пор, пока не появится ЖЕСТКОСТЬ 15° dH.
- ▶ Для входа в программный пункт нажмите поворотный переключатель Rotary Switch.
15° dH
- ▶ Поворачивайте поворотный переключатель Rotary Switch до тех пор, пока не появится 25° dH.
- ▶ Нажмите поворотный переключатель Rotary Switch, чтобы подтвердить установку.
На дисплее ненадолго появляется СОХРАНЕНО ✓.
ЖЕСТКОСТЬ 25° dH
- ▶ Поворачивайте поворотный переключатель Rotary Switch до тех пор, пока не появится ВЫХОД.
- ▶ Нажмите поворотный переключатель Rotary Switch, чтобы выйти из режима программирования.
На дисплее появляется КОФЕ ГОТОВ.

Регулировка кофемолки

ВНИМАНИЕ

Возможна плавная регулировка кофемолки в соответствии со степенью обжарки Вашего кофе.

Если регулировать степень помола, когда кофемолка не работает, можно повредить поворотный переключатель для регулировки степени помола.

- ▶ Регулируйте степень помола только во время работы кофемолки.
-

1 Подготовка и пуск в эксплуатацию

При правильной настройке степени помола кофе подается из дозатора равномерно. Кроме того, кофейная crema получается густой и нежной.

Мы рекомендуем нижеследующие установки.

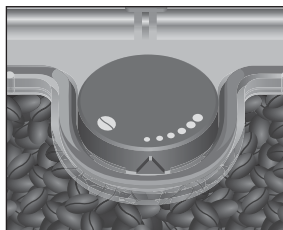

- Для слабо обжаренного кофе – установите кофемолку на мелкий помол:
- если выбран **слишком мелкий** помол, кофе подается из дозатора только отдельными каплями.

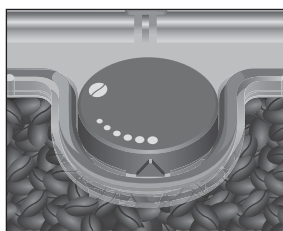

- Для сильно обжаренного кофе – установите кофемолку на крупный помол:
- если выбран **слишком крупный** помол, кофе подается из дозатора очень быстро.

Пример: изменение степени помола **во время** приготовления кофе.

- ▶ Откройте крышку контейнера для кофейных зерен.
- ▶ Поставьте чашку под носик дозатора кофе.

☞ ▶ Нажмите кнопку «1 кофе».

Кофемолка запускается, на дисплее появляется

1 КОФЕ.

- ▶ Установите поворотный переключатель для регулировки степени помола в нужное положение **во время** работы кофемолки.

Происходит приготовление кофе при установленной степени помола.

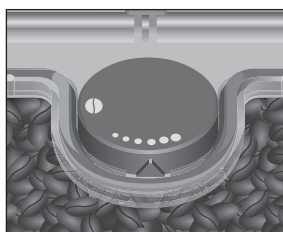



Включение

При включении кофе-машины IMPRESSA автоматически появляется запрос на промывку машины. Начать процесс промывки можно нажатием кнопки обслуживания.

В режиме программирования эту установку можно изменить так, что процесс промывки будет запускаться автоматически (см. главу 4 «Долговременные установки в режиме программирования – промывка»).

1 Подготовка и пуск в эксплуатацию

Условие: кофе-машина IMPRESSA включена посредством главного выключателя, горит кнопка »Вкл./Выкл.« .

-  ▶ Для включения кофе-машины IMPRESSA нажмите кнопку »Вкл./Выкл.«.

На дисплее ненадолго появляется **ПРИВЕТ ОТ JURA.**
НАГРЕВ

НАЖМИТЕ ПРОМЫВКУ, горит кнопка обслуживания .

- ▶ Поставьте емкость под носик дозатора кофе.

-  ▶ Нажмите кнопку обслуживания.

Начинается промывка кофе-машины, процесс промывки останавливается автоматически.

На дисплее появляется **КОФЕ ГОТОВО**, кофе-машина IMPRESSA переходит в режим готовности к работе.



Выключение

При выключении кофе-машины IMPRESSA выполняется промывка дозаторов, которые использовались при приготовлении кофе или молока.

- ▶ Поставьте по одной емкости под дозатор кофе и под устройство для приготовления капучино.

-  ▶ Нажмите кнопку »Вкл./Выкл.«.

На дисплее появляется **МАШИНА ПРОМЫВ.**, происходит промывка дозатора кофе.

ДОЗАТОР ПРАВИЙ / НАЖАТЬ ПРОМЫВКУ

-  ▶ Нажмите кнопку обслуживания.

МАШИНА ПРОМЫВ., происходит промывка правого дозатора кофе.

Кофе-машина IMPRESSA выключена, горит кнопка »Вкл./Выкл.« .

-  При выключении кофе-машины IMPRESSA может послышаться шипение. Это характерно для кофе-машины и не влияет на ее функции.

2 Ознакомление с функциональными возможностями

Одно лишь нажатие на кнопку – и кофе-машина IMPRESSA приготовит для Вас чудесный кофе или напиток с молоком. Кроме того, кофе-машина позволяет выбрать степень крепости и температуру кофе, а также количество воды в соответствии с Вашими индивидуальными предпочтениями.

В этой главе на примерах Вы ознакомитесь со всеми функциональными возможностями машины. Чтобы понять принцип работы кофе-машины IMPRESSA, мы рекомендуем выполнить на практике предлагаемые здесь действия. Поверьте, стоит попрактиковаться.

Ознакомьтесь со следующими функциональными возможностями:

- приготовление простым нажатием кнопки;
- разовые установки **до начала** и **во время** приготовления;
- долговременная установка количества воды в соответствии с размером чашек;
- долговременные установки в режиме программирования.

i Процесс приготовления кофе, напитка с молоком или горячей воды можно остановить в любой момент. Для этого необходимо нажать любую кнопку.

@ При желании можно легко изучить функции кофе-машины IMPRESSA с помощью компьютера. В этом Вам поможет интерактивная обучающая программа Knowledge Builder, которую Вы найдете в Интернете по адресу www.jura.com.

Приготовление нажатием кнопки

Вы можете приготовить свой любимый кофейный напиток простым нажатием на кнопку.

Для приготовления всех кофейных напитков действуйте по описанному далее примеру.

Пример: приготовление **одной** порции обычного кофе.

Условие: на дисплее показывается **КОФЕ ГОТОВО**.

2 Ознакомление с функциональными возможностями



- ▶ Поставьте чашку под носик дозатора кофе.
- ☕ ▶ Нажмите кнопку «1 кофе».
На дисплее показывается **1 КОФЕ** и заранее установленная степень крепости кофе.
В чашку подается заранее установленное количество кофе. Процесс приготовления завершается автоматически, на дисплее ненадолго появляется **ПЕЧТЕ**. Затем показывается **КОФЕ ГОТОВ**.

- i** Аналогично приготовьте **две** чашки кофе. Для этого поставьте под носик дозатора кофе две чашки и нажмите кнопку «2 кофе» ☕.

Разовые установки до начала и во время приготовления

Различные установки можно выполнять до начала или во время приготовления напитка. Данные разовые установки всегда выполняются по одному и тому же принципу и не сохраняются в памяти.

Изменение степени крепости кофе до начала приготовления

Степень крепости кофе на любой вкус можно изменить до начала приготовления напитка. Можно выбрать следующие степени крепости кофе:

- ☉ (очень слабый);
- ☉☉ (слабый);
- ☉☉☉ (средней крепости);
- ☉☉☉☉ (крепкий);
- ☉☉☉☉☉ (очень крепкий).

Пример: приготовление **крепкого** кофе на любой вкус.

Условие: на дисплее показывается **КОФЕ ГОТОВ**.

- ▶ Поставьте чашку под носик дозатора кофе.
- ▶ Откройте крышку поворотного переключателя Rotary Switch.
- ☕ ▶ Нажмите кнопку «Кофе на любой вкус».
На дисплее показывается **ПОРЦИОННО** и заранее установленная степень крепости кофе.
- ⦿ ▶ Поворачивайте поворотный переключатель Rotary Switch до тех пор, пока не появится **ПОРЦИОННО ☉☉☉**.
- ⦿ ▶ Нажмите поворотный переключатель Rotary Switch, **когда** на дисплее будет показываться **ПОРЦИОННО ☉☉☉**.



2 Ознакомление с функциональными возможностями

ПОРЦИОННО **☕☕☕☕**, в чашку подается заранее установленное количество воды. Процесс приготовления завершается автоматически, на дисплее ненадолго появляется **ПЕХТЕ**. Затем показывается **КОФЕ ГОТОВЕ**.

Изменение количества воды во время приготовления



Заранее устанавливаемое **количество воды** для любых кофейных напитков можно изменить во время заваривания кофе, поворачивая поворотный переключатель Rotary Switch.

Пример: приготовление **1 10 МЛ** кофе.

Условие: на дисплее показывается **КОФЕ ГОТОВЕ**.

- ▶ Поставьте чашку под носик дозатора кофе.
 - ▶ Откройте крышку поворотного переключателя Rotary Switch.
 - ☑ ▶ Нажмите кнопку «1 кофе».
- На дисплее показывается **1 КОФЕ** и заранее установленная степень крепости кофе. Начинается процесс заваривания, и в чашку подается кофе.
- ☉ ▶ Поворачивайте поворотный переключатель Rotary Switch **во время** заваривания кофе до тех пор, пока не появится **1 КОФЕ 110 МЛ**.

В чашку подается установленное количество кофе. Процесс приготовления завершается автоматически, на дисплее ненадолго появляется **ПЕХТЕ**. Затем показывается **КОФЕ ГОТОВЕ**.

Долговременная установка количества воды в соответствии с размером чашек

Для любого кофейного напитка, капучино, латте маккиато, порции горячей воды и молока можно легко выполнить долговременную установку количества воды в соответствии с размером чашек. В нижеприведенном примере количество воды устанавливается один раз. В дальнейшем всегда будет подаваться одно и то же количество воды.

Для выполнения долговременной установки количества воды в соответствии с размером чашек следуйте данному примеру.

Пример: выполнение **долговременной** установки количества воды для эспрессо.

Условие: на дисплее показывается **КОФЕ ГОТОВЕ**.

2 Ознакомление с функциональными возможностями



- ▶ Поставьте чашку для эспрессо под носик дозатора кофе.
- ☞ ▶ Нажмите и **удерживайте нажатой** кнопку »1 эспрессо«. На дисплее показывается **1 ЭСПРЕССО** и степень крепости кофе.
- ☞ ▶ **Продолжайте** удерживать нажатой кнопку »Эспрессо« до тех пор, пока не появится **ДОСТАТОЧНО КОФЕ?**.
- ☞ ▶ **Отпустите** кнопку »1 эспрессо«. Начинается приготовление эспрессо, который подается в чашку.
- ▶ Нажмите любую кнопку, когда в чашке будет необходимое количество эспрессо. Процесс приготовления останавливается. На дисплее ненадолго появляется **СОХРАНЕНО ✓**. Установленное значение количества воды для эспрессо сохранено в памяти. На дисплее появляется **КОФЕ ГОТОВ**.

i Данную установку можно изменить в любой момент при повторении этого процесса.

Долговременные установки в режиме программирования

На кофе-машине IMPRESSA можно легко выполнить установки для приготовления кофейных напитков в соответствии с Вашими индивидуальными вкусовыми предпочтениями. Путем простого поворота и нажатия поворотного переключателя Rotary Switch Вы можете просмотреть и выполнить программные шаги, а также сохранить нужные установки в памяти.

При помощи поворотного переключателя Rotary Switch можно выполнить нижеперечисленные долговременные установки.

Программный пункт	Подпункт	Пояснение
ОБСЛУЖИВАНИЕ	ОЧИСТКА КАППУЧИНО, ПРОМЫВКА МАШИНЫ, ПРОМЫВКА КАППУЧИНО, ОЧИСТКА МАШИНЫ, ДЕКАЛЬЦ-Я МАШИНЫ, ЗАМЕНА ФИЛЬТРА	<ul style="list-style-type: none"> ▶ Выберите нужную программу обслуживания. Если не выполняется никаких действий, то примерно через пять секунд происходит автоматический выход из программного пункта ОБСЛУЖИВАНИЕ.



2 Ознакомление с функциональными возможностями

Программный пункт	Подпункт	Пояснение
НАПИТКИ	ВЫБЕРИТЕ НАПИТОК	► Выберите установки для кофейных напитков, напитков с молоком и горячей воды.
ФИЛЬТР	ФИЛЬТР ДА ФИЛЬТР НЕТ	► Выберите, хотите ли Вы пользоваться кофе-машиной IMPRESSA со сменным фильтром CLARIS или без него.
ЖЕСТКОСТЬ (показывается только при деактивированном фильтре)	ЖЕСТКОСТЬ ОТКЛЮЧЕНА, 1 ° JH – 30 ° JH	► Установите степень жесткости воды.
ЭКОНОМИЯ РЕЖИМ	СОХРАНЕНИЕ НЕТ, СОХРАНЕНИЕ УРОВЕНЬ 1, СОХРАНЕНИЕ УРОВЕНЬ 2	► Выберите соответствующую установку для энергосберегающего режима.
ВЫКЛ. ЧЕРЕЗ	0.5 Ч – 15 Ч	► Установите, через сколько часов кофе-машина IMPRESSA должна отключиться автоматически.
ПРОМЫВКИ	ПРОМЫВ. МАШ, ПРОМЫВ. КАП	► Установите один из вариантов запуска цикла промывки: автоматически или вручную. ► Установите один из вариантов сообщения о необходимости промывки устройства для приготовления капучино: сразу или через десять минут после приготовления напитка с молоком.
СЕРВОС	УДАЛИТЬ РЕЦЕПТ, УДАЛИТЬ РЕЦЕПТЫ, СЕРВОС ПОЛНЫМ, УДАЛИТЬ ОСУШЕНИЕ	► Восстановите заводские настройки для долговременно настроенных значений по всем напиткам.
БЛОКИРОВКА	БЛОКИРОВКА ПРОДУКТА, ОТКЛЮЧЕНИЕ ПРЕД. ВЫБОР, ОТКЛЮЧЕНИЕ ОБСЛУЖИВАНИЕ	► Заблокируйте клавиши для отдельных напитков, предварительный выбор степени крепости кофе (для кофе на любой вкус) или программ обслуживания.





2 Ознакомление с функциональными возможностями

Программный пункт	Подпункт	Пояснение
ИНФОРМАЦИЯ		► Просмотр информации обо всех приготовленных порциях кофе и напитков с молоком, а также данных о состоянии технического обслуживания.
СЧЕТЧИК		► У Вас есть возможность, регистрировать количество приготовленных напитков в рамках определенного периода времени. Полный сброс значений данного счетчика можно выполнить в любое время.
УСТАНОВКИ	МЛ/ЧМЦ	► Выберите единицы измерения количества воды.
ЯЗЫК		► Выберите язык.
ВЫХОД		► Выйдите из режима программирования.

Установки в режиме программирования всегда выполняются по следующему примеру.

Пример: изменение степени крепости для 1 эспрессо с  (крепкий) на  (средней крепости).

Условие: на дисплее показывается **КОФЕ ГОТОВ.**

- Откройте крышку поворотного переключателя Rotary Switch.
-  ► Нажмите и удерживайте поворотный переключатель Rotary Switch **до тех пор**, пока не появится **ОБСЛУЖИВАНИЕ.**
-  ► Поворачивайте поворотный переключатель Rotary Switch до тех пор, пока не появится **НАПИТОК.**
-  ► Для входа в программный пункт нажмите поворотный переключатель Rotary Switch.
ВЫБЕРИТЕ НАПИТОК
- i** При выполнении следующего шага выберите кнопку с напитком, для которого хотите произвести установку. Приготовление напитка при этом не происходит.
-  ► Нажмите кнопку »1 эспрессо«.
ВОДА 45 МЛ

2 Ознакомление с функциональными возможностями

- ⌚ ▶ Поворачивайте поворотный переключатель Rotary Switch до тех пор, пока не появится **АРОНАТ** ☉☉☉☉.
- ⌚ ▶ Для входа в программный пункт нажмите поворотный переключатель Rotary Switch.
СРЕДНИЙ ☉☉☉☉
- ⌚ ▶ Поворачивайте поворотный переключатель Rotary Switch до тех пор, пока не появится **НОРМАЛ**. ☉☉☉.
- ⌚ ▶ Нажмите поворотный переключатель Rotary Switch, чтобы подтвердить установку.
На дисплее ненадолго появляется **СОХРАНЕНО ✓**.
АРОНАТ ☉☉☉
- ⌚ ▶ Поворачивайте поворотный переключатель Rotary Switch до тех пор, пока не появится **ВЫХОД**.
- ⌚ ▶ Нажмите поворотный переключатель Rotary Switch, чтобы выйти из программного пункта.
ВЫБЕРИТЕ НАПИТОК
- ⌚ ▶ Поворачивайте поворотный переключатель Rotary Switch до тех пор, пока не появится **ВЫХОД**.
- ⌚ ▶ Нажмите поворотный переключатель Rotary Switch, чтобы выйти из программного пункта.
НАПИТКИ
- ⌚ ▶ Поворачивайте поворотный переключатель Rotary Switch до тех пор, пока не появится **ВЫХОД**.
- ⌚ ▶ Нажмите поворотный переключатель Rotary Switch, чтобы выйти из режима программирования.
КОФЕ ГОТОВО

Просмотр информации и состояния технического обслуживания









В программном пункте **ИНФОРМАЦИЯ** Вы можете просмотреть следующую информацию:

- количество приготовленных порций кофе и напитков с молоком, а также горячей воды;
- состояние технического обслуживания и число выполненных программ обслуживания (очистка, удаление накипи, замена фильтра, очистка насадки для приготовления капучино);
- версия программного обеспечения.

Условие: на дисплее показывается **КОФЕ ГОТОВО**.

- ▶ Откройте крышку поворотного переключателя Rotary Switch.

2 Ознакомление с функциональными возможностями

-  ▶ Нажмите и удерживайте нажатым поворотный переключатель Rotary Switch **до тех пор**, пока не появится **ОБСЛУЖИВАНИЕ**.
-  ▶ Поворачивайте поворотный переключатель Rotary Switch до тех пор, пока не появится **ИНФОРМАЦИЯ**.
-  ▶ Для входа в программный пункт нажмите поворотный переключатель Rotary Switch.
На дисплее показывается **ВСЕГО**, общее количество всех приготовленных порций кофе и напитков с молоком.
-  ▶ Поворачивайте поворотный переключатель Rotary Switch, чтобы просмотреть дальнейшую информацию.
-  Помимо числа выполненных программ обслуживания может быть показано соответствующее состояние технического обслуживания. Полоса указывает на актуальное состояние технического обслуживания. Если закрашена вся полоса, то для кофе-машины IMPRESSA требуется соответствующая программа обслуживания.
-  ▶ Нажмите поворотный переключатель Rotary Switch, чтобы выйти из программного пункта.
ИНФОРМАЦИЯ
-  ▶ Поворачивайте поворотный переключатель Rotary Switch до тех пор, пока не появится **ВЫХОД**.
-  ▶ Нажмите поворотный переключатель Rotary Switch, чтобы выйти из режима программирования.
КОФЕ ГОТОВ

Счетчик

В программном пункте **СЧЕТЧИК** возможно регистрировать количество приготовленных напитков в рамках определенного периода времени. Полный сброс значений данного счетчика можно выполнить в любое время.

Пример: выполнение полного сброса значений счетчика.

Условие: на дисплее показывается **КОФЕ ГОТОВ**.

- ▶ Откройте крышку поворотного переключателя Rotary Switch.

2 Ознакомление с функциональными возможностями

- ⌚ ▶ Нажмите и удерживайте нажатым поворотный переключатель Rotary Switch **до тех пор**, пока не появится **ОБСЛУЖИВАНИЕ**.
- ⌚ ▶ Поворачивайте поворотный переключатель Rotary Switch до тех пор, пока не появится **СЧЕТЧИК**.
- ⌚ ▶ Для входа в программный пункт нажмите поворотный переключатель Rotary Switch.
БЛОКИРОВКА ПРОДУКТА ВСЕГО, отображается общее количество всех приготовленных порций кофейных напитков и напитков с молоком.
- ⓘ Путь вращения поворотного переключателя Rotary Switch можно просмотреть дополнительную информацию.
- ⌚ ▶ Нажмите поворотный переключатель Rotary Switch.
УДАЛИТЬ НЕТ
- ⓘ Если полный сброс значений счетчика не требуется, нажмите поворотный переключатель Rotary Switch.
- ⌚ ▶ Поворачивайте поворотный переключатель Rotary Switch до тех пор, пока не появится **УДАЛИТЬ ДА**.
- ⌚ ▶ Нажмите поворотный переключатель Rotary Switch, чтобы подтвердить установку.
На дисплее ненадолго появляется **СОХРАНЕНО ✓**.
- ⌚ ▶ Поворачивайте поворотный переключатель Rotary Switch до тех пор, пока не появится **ВЫХОД**.
- ⌚ ▶ Нажмите поворотный переключатель Rotary Switch, чтобы выйти из режима программирования.
КОФЕ ГОТОВ

3 Приготовление простым нажатием кнопки

3 Приготовление простым нажатием кнопки

В данной главе описывается, как приготовить кофе, напиток с молоком и горячую воду без дополнительных установок.

В главе 2 «Ознакомление с функциональными возможностями» описано, как настроить кофе-машину в соответствии с Вашими индивидуальными пожеланиями. Соответствующие указания даются и в главе 4 «Долговременные установки в режиме программирования».

i Процесс приготовления кофе, напитка с молоком или горячей воды можно прервать в любой момент. Для этого необходимо нажать любую кнопку.

i Во время приготовления можно изменить заранее установленное количество воды, поворачивая поворотный переключатель Rotary Switch.

@ Приготовлению фирменных кофейных напитков можно также научиться в Интернете. Воспользуйтесь нашим электронным справочником Knowledge Builder по адресу www.jura.com.

Эспрессо

Это самый классический рецепт из Италии: эспрессо, увенчанный густой кремой.

Пример: приготовление **одной** порции эспрессо.

Условие: на дисплее показывается **КОФЕ ГОТОВ**.

▶ Поставьте чашку для эспрессо под носик дозатора кофе.

☞ ▶ Нажмите кнопку «1 эспрессо».

На дисплее показывается **1 ЭСПРЕССО** и заранее установленная степень крепости кофе.

В чашку подается заранее установленное количество кофе. Процесс приготовления завершается автоматически, на дисплее ненадолго появляется **ПЕЙТЕ**. Затем показывается **КОФЕ ГОТОВ**.

i Аналогично приготовьте **две** порции эспрессо. Для этого поставьте под носик дозатора кофе две чашки и нажмите кнопку «2 эспрессо» **☞**.



Кофе



Пример: приготовление **одной** порции обычного кофе.

Условие: на дисплее показывается **КОФЕ ГОТОВЕ**.

- ▶ Поставьте чашку для кофе под носик дозатора кофе.
 - ☞ ▶ Нажмите кнопку «1 кофе».
- На дисплее показывается **1 КОФЕ** и заранее установленная степень крепости кофе.
- В чашку подается заранее установленное количество кофе. Процесс приготовления завершается автоматически, на дисплее ненадолго появляется **ПЕЧТЕ**. Затем показывается **КОФЕ ГОТОВЕ**.

i Аналогично приготовьте **две** порции кофе. Для этого поставьте под носик дозатора кофе две чашки и нажмите кнопку «2 кофе» ☞.

Кофе на любой вкус



Степень крепости кофе на любой вкус можно изменить **до начала** приготовления напитка.

Пример: приготовление **крепкого** (☞☞☞☞) кофе на любой вкус.

Условие: на дисплее показывается **КОФЕ ГОТОВЕ**.

- ▶ Поставьте чашку под носик дозатора кофе.
 - ▶ Откройте крышку поворотного переключателя Rotary Switch.
 - ☞ ▶ Нажмите кнопку «Кофе на любой вкус».
- ПОРЦИОННО ☞**
- ☞ ▶ Поворачивайте поворотный переключатель Rotary Switch до тех пор, пока не появится **ПОРЦИОННО ☞☞☞☞**.
 - ☞ ▶ Нажмите поворотный переключатель Rotary Switch, **когда** на дисплее будет показываться **ПОРЦИОННО ☞☞☞☞**.
- ПОРЦИОННО ☞☞☞☞**, в чашку подается заранее установленное количество воды. Процесс приготовления завершается автоматически, на дисплее ненадолго появляется **ПЕЧТЕ**. Затем показывается **КОФЕ ГОТОВЕ**.

3 Приготовление простым нажатием кнопки

Латте маккиато, капучино

Лишь одно нажатие кнопки – и кофе-машина IMPRESSA приготовит для Вас латте маккиато или капучино. Переставлять стакан или чашку при этом не требуется.

Пример: приготовление одной порции латте маккиато.

Условие: на дисплее показывается **КОФЕ ГОТОВ.**



- ▶ Снимите защитный колпачок с профессионального устройства для приготовления капучино.
- ▶ Подсоедините к устройству молочный шланг. Для подачи молока из пакета используйте длинный шланг, для подачи молока из контейнера для молока – короткий шланг.
- ▶ Другой конец шланга вставьте в пакет молока или подсоедините к контейнеру для молока.
- ▶ Поставьте стакан под устройство для приготовления капучино.

i Если Вы используете **насадку профессиональную для приготовления капучино Profi Cappuccino**, поверните переключатель режимов в положение «Молочная пена» .



- ▶ Нажмите кнопку «Латте маккиато».

На дисплее показывается **ЛАТТЕ МАК.** и степень крепости кофе.

Начинается приготовление молочной пены. Процесс автоматически останавливается после подачи заранее установленного количества молока.

i После этого следует короткая пауза, во время которой молочная пена отделяется от горячего молока. Так получаются слои, типичные для латте маккиато. Продолжительность этой паузы можно определить в режиме программирования.

Начинается процесс приготовления кофе. В стакан подается заранее установленное количество кофе. Процесс приготовления завершается автоматически, на дисплее ненадолго появляется **ПЕКИТЕ.** Затем показывается **КОФЕ ГОТОВ.**

3 Приготовление простым нажатием кнопки

Чтобы устройство для приготовления капучино функционировало безупречно, его необходимо регулярно промывать и очищать. Описание этих операций приведено в главе 5 «Обслуживание – устройство для приготовления капучино».

Предварительно смолотый кофе

Благодаря специальной воронке для предварительно смолотого кофе возможно использование второго сорта кофе, например, кофе без кофеина.

- i** Не насыпайте молотого кофе более чем две мерные ложки без верха.
- i** Не берите молотый кофе высокой степени помола. Такой кофе может засорить систему, и кофе будет подаваться только каплями.
- i** Если засыпано недостаточно молотого кофе, появится надпись **МАЛО МОЛОТ. КОФЕ**, и кофе-машина IMPRESSA остановит процесс.

Для приготовления любых кофейных напитков из предварительно смолотого кофе действуйте по следующему примеру.

Пример: приготовление одной порции кофе из предварительно смолотого кофе.

- ▶ Поставьте чашку под носик дозатора кофе.
- ▶ Откройте крышку воронки для предварительно смолотого кофе.
- ▶ Откройте крышку поворотного переключателя Rotary Switch.
- ▶ **☰** Нажмите кнопку «Молотый кофе».
ЗАСЫПЬТЕ МОЛОТ. КОФЕ / КОФЕ ГОТОВ
- ▶ Засыпьте в воронку предварительно смолотый кофе – одну мерную ложку без верха.
- ▶ Закройте крышку воронки для предварительно смолотого кофе.
- ▶ **☰** Нажмите кнопку «1 кофе».
1 КОФЕ, в чашку подается заранее установленное количество кофе. Процесс приготовления завершается автоматически, на дисплее ненадолго появляется **ПЕНТЕ**. Затем показывается **КОФЕ ГОТОВЕ**.

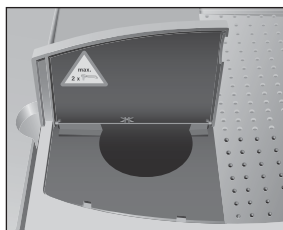



3 Приготовление простым нажатием кнопки

Горячее молоко и молочная пена

i Данная глава действительна как для **насадки профессиональной для приготовления капучино Profi Cappuccino**, так и для **насадки для приготовления капучино Easy Cappuccino**.

Имеется два варианта приготовления горячего молока или молочной пены.

- Порция молока 
 - Приготавливается заранее установленное количество молока.
- Молоко 
 - Процесс приготовления молока продолжается до тех пор, пока он не будет прерван нажатием любой кнопки.

Пример: приготовление молочной пены.

Условие: на дисплее показывается **КОФЕ ГОТОВО**.





- ▶ Снимите защитный колпачок с устройства для приготовления капучино.
- ▶ Подсоедините к устройству молочный шланг. Для подачи молока из пакета используйте длинный шланг, для подачи молока из контейнера для молока – короткий шланг.
- ▶ Другой конец шланга вставьте в пакет молока или подсоедините к контейнеру для молока.
- ▶ Поставьте чашку под устройство для приготовления капучино.



i Если Вы используете **насадку профессиональную для приготовления капучино Profi Cappuccino**, поверните переключатель режимов в положение «Молочная пена» .

i Если Вы хотите **подогреть молоко**, то установите переключатель режимов, расположенный на насадке профессиональной для приготовления капучино Profi Cappuccino, в положение «Молоко» .

-  ▶ При помощи поворотной кнопки выбора выберите символ, обозначающий порцию молока .

3 Приготовление простым нажатием кнопки

- ▶ Нажмите поворотную кнопку выбора.
МОЛОКО, осуществляется вспенивание молока. Процесс автоматически останавливается после подачи заранее установленного количества молока. На дисплее показывается **КОФЕ ГОТОВО**.

Чтобы устройство для приготовления капучино функционировало безупречно, его необходимо регулярно промывать и очищать. Описание этих операций приведено в главе 5 «Обслуживание – устройство для приготовления капучино».

Горячая вода

Имеется два варианта приготовления горячей воды.

- Порция горячей воды ☞
 - В чашку подается заранее установленное количество воды.
- Горячая вода ⚡
 - Из дозатора горячей воды начинает подаваться вода. Подача продолжается до тех пор, пока она не будет прервана нажатием любой кнопки.

Для приготовления горячей воды можно выбрать следующую температуру:

- низкая;
- средняя;
- высокая.



Будьте осторожны! Можно ошпариться брызгами горячей воды.

- ▶ Избегайте попадания воды на кожу.

Пример: приготовление одной порции горячей воды.

Условие: на дисплее показывается **КОФЕ ГОТОВО**.

- ▶ Поставьте чашку под носик дозатора горячей воды.
- ☞ ▶ При помощи поворотной кнопки выбора выберите символ, обозначающий порцию горячей воды ☞.
- ▶ Нажмите поворотную кнопку выбора.
На дисплее показывается **ТЕМПЕРА** и заранее установленная температура.



3 Приготовление простым нажатием кнопки

i Путем многократного нажатия поворотной кнопки выбора (**примерно в течение двух секунд**) можно отрегулировать температуру в соответствии со своими индивидуальными пожеланиями. Эта установка не фиксируется в памяти.

ВОДА, в чашку подается заранее установленное количество воды. Процесс приготовления завершается автоматически, на дисплее появляется **КОФЕ ГОТОВО**.

4 Долговременные установки в режиме программирования

Напитки

В программном пункте **НАПИТКИ** Вы можете выполнить свои индивидуальные установки для всех видов кофе, напитков с молоком и горячей воды.

Можно выполнить следующие долговременные установки:













Напиток	Количество	Степень крепости кофе	Температура
1 порция эспрессо, 1 порция кофе	25 МЛ – 240 МЛ	☉ (очень слабый), ☉☉ (слабый), ☉☉☉ (средней крепости), ☉☉☉☉ (крепкий), ☉☉☉☉☉ (очень крепкий)	НОРМАЛ., ВЫСОКАЯ
2 порции эспрессо, 2 порции кофе	25 МЛ – 240 МЛ (на чашку)	–	НОРМАЛ., ВЫСОКАЯ
Кофе на любой вкус	25 МЛ – 240 МЛ	–	НОРМАЛ., ВЫСОКАЯ
Латте маккиато, капучино	Количество молока: 3 СЕК – 120 СЕК Пауза: 0 СЕК – 60 СЕК Количество воды: 25 МЛ – 240 МЛ	☉ (очень слабый), ☉☉ (слабый), ☉☉☉ (средней крепости), ☉☉☉☉ (крепкий), ☉☉☉☉☉ (очень крепкий)	НОРМАЛ., ВЫСОКАЯ
Порция молока	3 СЕК – 120 СЕК	–	–
Молоко	–	–	–
Порция горячей воды	25 МЛ – 450 МЛ	–	НИЗКАЯ, НОРМАЛ., МАКС.
Горячая вода	–	–	НИЗКАЯ, НОРМАЛ., МАКС.

Долговременные установки в режиме программирования всегда выполняются по следующему примеру.

Пример: изменение количества молока для латте маккиато с 16 СЕК на 20 СЕК, паузы с 30 СЕК на 40 СЕК и количества воды с 45 МЛ на 40 МЛ.

Условие: на дисплее показывается **КОФЕ ГОТОВЕ**.

4 Долговременные установки в режиме программирования

- ▶ Откройте крышку поворотного переключателя Rotary Switch.
-  ▶ Нажмите и удерживайте поворотный переключатель Rotary Switch **до тех пор**, пока не появится **ОБСЛУЖИВАНИЕ**.
-  ▶ Поворачивайте поворотный переключатель Rotary Switch до тех пор, пока не появится **НАПИТКИ**.
-  ▶ Для входа в программный пункт нажмите поворотный переключатель Rotary Switch.
ВЫБЕРИТЕ НАПИТОК
-  При выполнении следующего шага выберите кнопку с напитком, для которого хотите произвести установку. Приготовление напитка при этом не происходит.
-  ▶ Нажмите кнопку «Латте маккиато».
КОФЕ 45 МЛ
-  ▶ Для входа в программный пункт нажмите поворотный переключатель Rotary Switch.
КОФЕ 45 МЛ
-  ▶ Поворачивайте поворотный переключатель Rotary Switch до тех пор, пока на дисплее не появится **КОФЕ 40 МЛ**.
-  ▶ Нажмите поворотный переключатель Rotary Switch, чтобы подтвердить установку.
На дисплее ненадолго появляется **СОХРАНЕНО ✓**.
КОФЕ 40 МЛ
-  ▶ Поворачивайте поворотный переключатель Rotary Switch до тех пор, пока на дисплее не появится **МОЛОКО 16 СЕК**.
-  ▶ Для входа в программный пункт нажмите поворотный переключатель Rotary Switch.
МОЛОКО 16 СЕК
-  ▶ Поворачивайте поворотный переключатель Rotary Switch до тех пор, пока на дисплее не появится **МОЛОКО 20 СЕК**.
-  ▶ Нажмите поворотный переключатель Rotary Switch, чтобы подтвердить установку.
На дисплее ненадолго появляется **СОХРАНЕНО ✓**.
МОЛОКО 20 СЕК

4 Долговременные установки в режиме программирования

- ⌚ ▶ Поворачивайте поворотный переключатель Rotary Switch до тех пор, пока на дисплее не появится **ПАУЗА 30 СЕК.**
- ⌚ ▶ Для входа в программный пункт нажмите поворотный переключатель Rotary Switch.
ПАУЗА 30 СЕК
- ⌚ ▶ Поворачивайте поворотный переключатель Rotary Switch до тех пор, пока на дисплее не появится **ПАУЗА 40 СЕК.**
- ⌚ ▶ Нажмите поворотный переключатель Rotary Switch, чтобы подтвердить установку.
На дисплее ненадолго появляется **СОХРАНЕНО ✓.**
ПАУЗА 40 СЕК
- ⌚ ▶ Поворачивайте поворотный переключатель Rotary Switch до тех пор, пока не появится **ВЫХОД.**
- ⌚ ▶ Нажмите поворотный переключатель Rotary Switch, чтобы выйти из программного пункта.
ВЫБЕРИТЕ НАПИТОК
- ⌚ ▶ Поворачивайте поворотный переключатель Rotary Switch до тех пор, пока не появится **ВЫХОД.**
- ⌚ ▶ Нажмите поворотный переключатель Rotary Switch, чтобы выйти из программного пункта.
НАПИТКИ
- ⌚ ▶ Поворачивайте поворотный переключатель Rotary Switch до тех пор, пока не появится **ВЫХОД.**
- ⌚ ▶ Нажмите поворотный переключатель Rotary Switch, чтобы выйти из режима программирования.
КОФЕ ГОТОВ

Энергосберегающий режим (Energy Safe Mode, E.S.M.®)

На кофе-машине IMPRESSA можно установить различные энергосберегающие режимы.

- **СОХРАНЕНИЕ НЕТ**
 - Кофе-машина IMPRESSA всегда находится в состоянии готовности к работе.
 - Любые виды кофе, напитки с молоком и горячую воду можно приготовить сразу же.
- **СОХРАНЕНИЕ УРОВЕНЬ 1**
 - Кофе-машина IMPRESSA всегда готова только к приготовлению кофейных напитков и горячей воды.

4 Долговременные установки в режиме программирования

- Для приготовления молока кофе-машина должна разогреться.
- **СОХРАНЕНИЕ УРОВЕНЬ 2**
 - Примерно через пять минут после последнего приготовления напитка кофе-машина IMPRESSA переключается на энергосберегающий режим с пониженной температурой и выходит из состояния готовности к работе.
 - Перед приготовлением кофе, горячей воды и молока кофе-машина должна разогреться.

Пример: переключение энергосберегающего режима с

СОХРАНЕНИЕ УРОВЕНЬ 1 на **СОХРАНЕНИЕ УРОВЕНЬ 2**.

Условие: на дисплее показывается **КОФЕ ГОТОВ**.

- ▶ Откройте крышку поворотного переключателя Rotary Switch.
- 🕒 ▶ Нажмите и удерживайте нажатым поворотный переключатель Rotary Switch **до тех пор**, пока не появится **ОБСЛУЖИВАНИЕ**.
- 🕒 ▶ Поворачивайте поворотный переключатель Rotary Switch до тех пор, пока не появится **ЭКОНОМИЯ РЕЖИМ 1**.
- 🕒 ▶ Для входа в программный пункт нажмите поворотный переключатель Rotary Switch.
СОХРАНЕНИЕ УРОВЕНЬ 1
- 🕒 ▶ Поворачивайте поворотный переключатель Rotary Switch до тех пор, пока не появится **СОХРАНЕНИЕ УРОВЕНЬ 2**.
- 🕒 ▶ Нажмите поворотный переключатель Rotary Switch, чтобы подтвердить установку.
На дисплее ненадолго появляется **СОХРАНЕНО ✓**.
СОХРАНЕНИЕ УРОВЕНЬ 2
- 🕒 ▶ Поворачивайте поворотный переключатель Rotary Switch до тех пор, пока не появится **ВЫХОД**.
- 🕒 ▶ Нажмите поворотный переключатель Rotary Switch, чтобы выйти из режима программирования.
КОФЕ ГОТОВ

4 Долговременные установки в режиме программирования







Автоматическое выключение

Режим автоматического выключения кофе-машины IMPRESSA позволяет экономить электроэнергию. Если эта функция активирована, то кофе-машина IMPRESSA по завершении последней операции автоматически отключится после установленного времени.

- i** Для времени автоматического выключения можно установить значение в диапазоне от 0,5 часа до 15 часов.

Пример: изменение времени автоматического выключения с 2 Ч на 1 Ч.

Условие: на дисплее показывается КОФЕ ГОТОВЕ.

- ▶ Откройте крышку поворотного переключателя Rotary Switch.
-  ▶ Нажмите и удерживайте нажатым поворотный переключатель Rotary Switch **до тех пор**, пока не появится ОБСЛУЖИВАНИЕ.
-  ▶ Поворачивайте поворотный переключатель Rotary Switch до тех пор, пока не появится ВЫКЛ. ЧЕРЕЗ 2 Ч.
-  ▶ Для входа в программный пункт нажмите поворотный переключатель Rotary Switch.
ВЫКЛ. ЧЕРЕЗ 2 Ч
-  ▶ Поворачивайте поворотный переключатель Rotary Switch до тех пор, пока не появится ВЫКЛ. ЧЕРЕЗ 1 Ч.
-  ▶ Нажмите поворотный переключатель Rotary Switch, чтобы подтвердить установку.
На дисплее ненадолго появляется СОХРАНЕНО ✓.
ВЫКЛ. ЧЕРЕЗ 1 Ч
-  ▶ Поворачивайте поворотный переключатель Rotary Switch до тех пор, пока не появится ВЫХОД.
-  ▶ Нажмите поворотный переключатель Rotary Switch, чтобы выйти из режима программирования.
КОФЕ ГОТОВЕ

Промывка

Вы можете установить, чтобы при включении цикл промывки запускаялся вручную или начинался автоматически.

4 Долговременные установки в режиме программирования

Вы можете установить, чтобы промывка устройства для приготовления капучино запрашивалась сразу или через десять минут после приготовления напитка с молоком.

Пример: установка запроса машины на промывку устройства для приготовления капучино **сразу** после приготовления напитка с молоком.

Условие: на дисплее показывается **КОФЕ ГОТОВ**.

- ▶ Откройте крышку поворотного переключателя Rotary Switch.
- ▶ Нажмите и удерживайте нажатым поворотный переключатель Rotary Switch **до тех пор**, пока не появится **ОБСЛУЖИВАНИЕ**.
- ▶ Поворачивайте поворотный переключатель Rotary Switch до тех пор, пока не появится **ПРОМЫВКИ**.
- ▶ Для входа в программный пункт нажмите поворотный переключатель Rotary Switch.
ПРОМЫВ . МАШ БРУЧНУЮ
- ▶ Поворачивайте Rotary Switch до тех пор, пока на дисплее не появится **ПРОМЫВ . КАП ЧЕРЕЗ 10 М**.
- ▶ Для входа в программный пункт нажмите поворотный переключатель Rotary Switch.
ПРОМЫВ . КАП ЧЕРЕЗ 10 М
- ▶ Поворачивайте Rotary Switch до тех пор, пока на дисплее не появится **ПРОМЫВ . КАП СРОЧНО**.
- ▶ Нажмите поворотный переключатель Rotary Switch, чтобы подтвердить установку.
На дисплее ненадолго появляется **СОХРАНЕНО ✓**.
ПРОМЫВ . КАП СРОЧНО
- ▶ Поворачивайте поворотный переключатель Rotary Switch до тех пор, пока не появится **ВЫХОД**.
- ▶ Нажмите поворотный переключатель Rotary Switch, чтобы выйти из программного пункта.
ПРОМЫВКИ
- ▶ Поворачивайте поворотный переключатель Rotary Switch до тех пор, пока не появится **ВЫХОД**.
- ▶ Нажмите поворотный переключатель Rotary Switch, чтобы выйти из режима программирования.
КОФЕ ГОТОВ

4 Долговременные установки в режиме программирования

Восстановление заводских настроек

В программном пункте **СЕРОС** можно восстановить различные заводские настройки.

- **УДАЛИТЬ РЕЦЕПТ**
 - Заводские настройки (количество воды, аромат, температура и др.) можно восстановить для каждого напитка **по отдельности**. Восстановление заводских настроек выполняется также для двойной порции соответствующего напитка.
- **УДАЛИТЬ РЕЦЕПТЫ**
 - Заводские настройки (количество воды, аромат, температура) восстанавливаются для **всех напитков**.
- **СЕРОС ПОЛНЫМ**
 - Восстанавливаются заводские настройки **по всем параметрам, измененным пользователем**. После восстановления заводских настроек кофе-машина IMPRESSA выключается.
- **УДАЛИТЬ ОСУШЕНИЕ**
 - Выполняется опорожнение системы.. После восстановления заводских настроек кофе-машина IMPRESSA выключается.

Пример: восстановление заводских настроек для приготовления эспрессо

Условие: на дисплее показывается **КОФЕ ГОТОВО**.

- ▶ Откройте крышку поворотного переключателя Rotary Switch.
- 🕒 ▶ Нажмите и удерживайте нажатым поворотный переключатель Rotary Switch **до тех пор**, пока не появится **ОБСЛУЖИВАНИЕ**.
- 🕒 ▶ Поворачивайте поворотный переключатель Rotary Switch до тех пор, пока не появится **СЕРОС**.
- 🕒 ▶ Для входа в программный пункт нажмите поворотный переключатель Rotary Switch.
УДАЛИТЬ РЕЦЕПТ
- 🕒 ▶ Нажмите поворотный переключатель Rotary Switch.
ВЫБЕРИТЕ НАПИТОК
- ☑ ▶ Нажмите кнопку «Эспрессо».
На дисплее ненадолго появляется **СОХРАНЕНО ✓**. Заводские настройки для приготовления эспрессо восстановлены.

4 Долговременные установки в режиме программирования

УДАЛИТЬ РЕЦЕПТ

- ⦿ ▶ Поворачивайте поворотный переключатель Rotary Switch до тех пор, пока не появится УДАЛИТЬ / ВЫХОД.
- ⌚ ▶ Нажмите поворотный переключатель Rotary Switch, чтобы выйти из программно пункта.

СЕРОС

- ⦿ ▶ Поворачивайте поворотный переключатель Rotary Switch до тех пор, пока не появится ВЫХОД.
- ⌚ ▶ Нажмите поворотный переключатель Rotary Switch, чтобы выйти из режима программирования.

КОФЕ ГОТОВО

Блокировка

Настройки в программном пункте **БЛОКИРОВКА**:







- **БЛОКИРОВКА ПРОДУКТА**
 - Каждый напиток можно заблокировать по отдельности, после чего его приготовление становится невозможным. Если затем нажать соответствующую кнопку, то на дисплее ненадолго появляется **БЛОКИРОВАН**.
- **ОТКЛЮЧЕНИЕ ПРЕД. ВЫБОР**
 - Предварительный выбор степени крепости напитка для кофе на любой вкус блокируется.
- **ОТКЛЮЧЕНИЕ ОБСЛУЖИВАНИЯ**
 - Все программы обслуживания блокируются, и их невозможно активировать. Программный пункт **ОБСЛУЖИВАНИЕ** заблокирован.

Пример: выполнение блокировки кнопки «2 порции эспрессо».

Условие: на дисплее показывается **КОФЕ ГОТОВО**.

- ▶ Откройте крышку поворотного переключателя Rotary Switch.
- ⌚ ▶ Нажмите и удерживайте нажатым поворотный переключатель Rotary Switch **до тех пор**, пока не появится **ОБСЛУЖИВАНИЕ**.
- ⦿ ▶ Поворачивайте поворотный переключатель Rotary Switch до тех пор, пока не появится **БЛОКИРОВКА**.
- ⌚ ▶ Для входа в программный пункт нажмите поворотный переключатель Rotary Switch.
БЛОКИРОВКА ПРОДУКТА

4 Долговременные установки в режиме программирования





- i** Для выбора программных пунктов **ПРЕД. ВЫБОР** и **ОБСЛУЖИВАНИЕ** поверните поворотный переключатель Rotary Switch.
-  ▶ Нажмите поворотный переключатель Rotary Switch.
ВЫБЕРИТЕ НАПИТОК
-  ▶ Нажмите кнопку «2 порции эспрессо».
На дисплее ненадолго появляется **БЛОКИРОВАН.**
БЛОКИРОВКА ПРОДУКТА
- i** Для отмены блокировки нажмите поворотный переключатель Rotary Switch, а затем кнопку соответствующего напитка. На дисплее ненадолго появляется **ОТКРЫТО.**
-  ▶ Поворачивайте поворотный переключатель Rotary Switch до тех пор, пока не появится **ОТКЛЮЧЕНИЕ**
ВЫХОДА.
-  ▶ Нажмите поворотный переключатель Rotary Switch, чтобы выйти из программного пункта.
БЛОКИРОВКА
-  ▶ Поворачивайте поворотный переключатель Rotary Switch до тех пор, пока не появится **ВЫХОДА.**
-  ▶ Нажмите поворотный переключатель Rotary Switch, чтобы выйти из режима программирования.
КОФЕ ГОТОВ

Единица измерения количества воды

Вы можете изменить единицы измерения количества воды с «мл» на «унция».

Пример: изменение единицы измерения количества воды с **мл** на **УНЦ.**

Условие: на дисплее показывается **КОФЕ ГОТОВЕ.**

-  ▶ Откройте крышку поворотного переключателя Rotary Switch.
-  ▶ Нажмите и удерживайте нажатым поворотный переключатель Rotary Switch **до тех пор**, пока не появится **ОБСЛУЖИВАНИЕ.**
-  ▶ Поворачивайте поворотный переключатель Rotary Switch до тех пор, пока не появится **УСТАНОВКИ МЛ.**
-  ▶ Для входа в программный пункт нажмите поворотный переключатель Rotary Switch.
УСТАНОВКИ МЛ

4 Долговременные установки в режиме программирования

- ⦿ ▶ Поворачивайте поворотный переключатель Rotary Switch до тех пор, пока не появится **УСТАНОВКИ УНЦММ**.
- ⏻ ▶ Нажмите поворотный переключатель Rotary Switch, чтобы подтвердить установку.
На дисплее ненадолго появляется **СОХРАНЕНО ✓**.
УСТАНОВКИ УНЦММ
- ⦿ ▶ Поворачивайте поворотный переключатель Rotary Switch до тех пор, пока не появится **ВЫХОД**.
- ⏻ ▶ Нажмите поворотный переключатель Rotary Switch, чтобы выйти из режима программирования.
КОФЕ ГОТОВ

Язык

Установка языка дисплея происходит при первом запуске кофе-машины.

Пример: изменение языка с **РУССКИЙ** на **ENGLISH**.

Условие: на дисплее показывается **КОФЕ ГОТОВ**.

- ⏻ ▶ Нажмите и удерживайте нажатым поворотный переключатель Rotary Switch **до тех пор**, пока не появится **ОБСЛУЖИВАНИЕ**.
- ⦿ ▶ Поворачивайте поворотный переключатель Rotary Switch до тех пор, пока не появится **ЯЗЫК РУССКИЙ**.
- ⏻ ▶ Для входа в программный пункт нажмите поворотный переключатель Rotary Switch.
ЯЗЫК РУССКИЙ
- ⦿ ▶ Поворачивайте поворотный переключатель Rotary Switch до тех пор, пока не появится **LANGUAGE ENGLISH**.
- ⏻ ▶ Нажмите поворотный переключатель Rotary Switch, чтобы подтвердить установку.
На дисплее ненадолго появляется **CONFIRMED ✓**.
LANGUAGE ENGLISH
- ⦿ ▶ Поворачивайте поворотный переключатель Rotary Switch до тех пор, пока не появится **EXIT**.
- ⏻ ▶ Нажмите поворотный переключатель Rotary Switch, чтобы выйти из режима программирования.
COFFEE READY

5 Обслуживание

Ваша кофе-машина IMPRESSA оснащена следующими встроенными программами обслуживания:

- очистка устройства для приготовления капучино;
- промывка машины;
- промывка устройства для приготовления капучино;
- очистка машины;
- удаление накипи в машине;
- замена фильтра.

i Очистку, удаление накипи или замену фильтра следует проводить, когда на дисплее появляется соответствующее указание.

Советы по обслуживанию

Если Вы хотите, чтобы Ваша кофе-машина IMPRESSA служила долго и всегда обеспечивала отменное качество кофе, не забывайте ежедневно проводить ее обслуживание.

При выполнении обслуживания следуйте нижеприведенным указаниям:

- опорожните контейнер для кофейных отходов и поддон для слива воды. Сполосните их теплой водой;
- сполосните бункер для воды чистой водой;
- разберите и промойте устройство для приготовления капучино (см. главу 5 «Обслуживание – промывка устройства для приготовления капучино»);
- протрите поверхность кофе-машины влажной тканью.

Очистка устройства для приготовления капучино

i Данная глава действительна для профессиональных устройств для приготовления капучино **Profii Cappuccino** и **Easy Cappuccino**.

Если Вы пользуетесь функцией приготовления молока, то для безупречной работы устройства для приготовления капучино необходимо **ежедневно** проводить его очистку.

ВНИМАНИЕ





Использование неподходящего чистящего средства может нанести ущерб машине, а также привести к появлению осадка в воде.



- ▶ Пользуйтесь только оригинальными принадлежностями для обслуживания, предлагаемыми компанией JURA.

5 Обслуживание



- i** Кофе-машина IMPRESSA не выдает сообщения о необходимости очистки устройства для приготовления капучино.
- i** Средство для очистки системы приготовления молока от компании JURA можно приобрести в специализированных магазинах.

Условие: на дисплее показывается **КОФЕ ГОТОВЕ**.

- ▶ Откройте крышку поворотного переключателя Rotary Switch.
-  ▶ Нажмите и удерживайте нажатым поворотный переключатель Rotary Switch **до тех пор**, пока не появится **ОБСЛУЖИВАНИЕ**.
-  ▶ Для входа в программный пункт нажмите поворотный переключатель Rotary Switch.
ОЧИСТКА КАППУЧИНО
-  ▶ Нажмите поворотный переключатель Rotary Switch.
ЧИСТ.СР-ВО ДЛЯ КАППУЧ., горит кнопка обслуживания .
- ▶ Залейте в емкость 250 мл свежей воды и добавьте колпачок средство для очистки системы приготовления молока.
- ▶ Опустите молочный шланг в емкость с чистящим раствором.

- i** Если Вы используете профессиональное устройство для приготовления капучино **Profi Cappuccino**, поверните переключатель режимов, расположенный на устройстве, в положение «Молочная пена»  или «Молоко» .



- ▶ Поставьте под устройство для приготовления капучино еще одну емкость.
-  ▶ Нажмите кнопку обслуживания.
КАППУЧИНО/ЧИСТКИ, выполняется очистка шланга и устройства для приготовления капучино.
ВОДА ДЛЯ КАППУЧИНО, горит кнопка обслуживания .
- ▶ Тщательно промойте емкость, залейте в нее 250 мл свежей воды и опустите в нее молочный шланг.



- ▶ Опорожните вторую емкость и снова поставьте ее под устройство для приготовления капучино.
- ⚡ ▶ Нажмите кнопку обслуживания.
КАППУЧИНО/ЧИСТКИ, выполняется промывка шланга и устройства для приготовления капучино свежей водой.
 На дисплее появляется КОФЕ ГОТОВ, кофе-машина IMPRESSA переходит в режим готовности к работе.

Промывка машины

При включении кофе-машины IMPRESSA после разогрева появляется запрос на промывку, или промывка запускается автоматически.

В режиме программирования Вы можете выбрать запуск промывки вручную или автоматический запуск промывки (см. главу 4 «Долговременные установки в режиме программирования – промывка»).

При выключении кофе-машины IMPRESSA промывка осуществляется автоматически.

Процесс промывки можно в любой момент запустить вручную.

Условие: на дисплее показывается КОФЕ ГОТОВ.



- ▶ Поставьте емкость под носик дозатора кофе.
- ▶ Откройте крышку поворотного переключателя Rotary Switch.
- ⏻ ▶ Нажмите и удерживайте нажатым поворотный переключатель Rotary Switch **до тех пор**, пока не появится ОБСЛУЖИВАНИЕ.
- ⏻ ▶ Для входа в программный пункт нажмите поворотный переключатель Rotary Switch.
ОЧИСТКА КАППУЧИНО
- ⌚ ▶ Поворачивайте поворотный переключатель Rotary Switch до тех пор, пока не появится ПРОМЫВКА МАШИНЫ.
- ⏻ ▶ Для запуска процесса промывки нажмите поворотный переключатель Rotary Switch.
МАШИНА ПРОМЫВ.

Процесс промывки останавливается автоматически, после чего кофе-машина IMPRESSA переходит в режим готовности к работе.

5 Обслуживание

Промывка устройства для приготовления капучино

i Данная глава действительна для профессиональных устройств для приготовления капучино **Profi Cappuccino** и **Easy Cappuccino**.

После каждого приготовления молока кофе-машина IMPRESSA запрашивает промывку устройства для приготовления капучино.

В режиме программирования Вы можете установить, должен ли запрос на промывку появляться **сразу** или **через десять минут** после приготовления напитка (см. главу 4 «Долговременные установки в режиме программирования – промывка»).

Промывка по запросу машины



Условие: на дисплее показывается **КОФЕ ГОТОВ / ПРОМЫВКА КАПУЧИНО**, и горит кнопка обслуживания **⚡**.

▶ Поставьте емкость под устройство для приготовления капучино.

i Если Вы используете профессиональное устройство для приготовления капучино **Profi Cappuccino**, поверните переключатель режимов, расположенный на устройстве, в положение «Пар» **☼**.

⚡ ▶ Нажмите кнопку обслуживания. **КАПУЧ. ПРОМЫВ.**, происходит промывка устройства для приготовления капучино. Процесс завершается автоматически, на дисплее появляется **КОФЕ ГОТОВ**.

Запуск процесса промывки без запроса машины



Процесс промывки устройства для приготовления капучино можно запустить вручную.

Условие: на дисплее показывается **КОФЕ ГОТОВ**.

▶ Поставьте емкость под устройство для приготовления капучино.

i Если Вы используете профессиональное устройство для приготовления капучино **Profi Cappuccino**, поверните переключатель режимов, расположенный на устройстве, в положение «Пар» **☼**.

▶ Откройте крышку поворотного переключателя Rotary Switch.

- ⌚ ▶ Нажмите и удерживайте нажатым поворотный переключатель Rotary Switch **до тех пор**, пока не появится **ОБСЛУЖИВАНИЕ**.
- ⌚ ▶ Для входа в программный пункт нажмите поворотный переключатель Rotary Switch.
ОЧИСТКА КАПУЧИНО
- ⌚ ▶ Поворачивайте поворотный переключатель Rotary Switch до тех пор, пока не появится **ПРОМЫВКА КАПУЧИНО**.
- ⌚ ▶ Нажмите Rotary Switch, чтобы начать промывку. **КАПУЧ. ПРОМЫВ.**, происходит промывка устройства для приготовления капучино. Процесс завершается автоматически, на дисплее появляется **КОФЕ ГОТОВ**.

Разборка и промывка профессионального устройства для приготовления капучино Profi Cappuccino

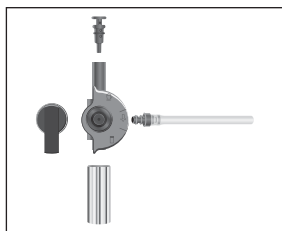

- ▶ Легким вращательным движением осторожно снимите устройство для приготовления капучино с системы Connector System®.
 - ▶ Разберите устройство для приготовления капучино.
 - ▶ Тщательно промойте все части устройства под струей проточной воды.
 - ▶ Вновь соберите устройство.
- i** Проследите за тем, чтобы все отдельные части были правильно и прочно соединены друг с другом для обеспечения оптимального функционирования устройства.
- ▶ Установите устройство на систему Connector System® и прочно зафиксируйте его.

Разборка и промывка профессионального устройства для приготовления капучино Easy Cappuccino

- ▶ Легким вращательным движением осторожно снимите устройство для приготовления капучино с системы Connector System®.

i Если Вы еще не хотите начинать очистку, поворачивайте поворотный переключатель Rotary Switch до тех пор, пока не появится **НАЧАТЬ НЕТ**. Нажмите поворотный переключатель Rotary Switch, чтобы выйти из программы обслуживания. Запрос на очистку машины остается при этом в силе.

❖ ▶ Нажмите кнопку обслуживания.

ОПУСТОШИТЬ ПОДАРОН

▶ Опорожните поддон для слива воды и контейнер для кофейных отходов и вновь поставьте их на место.

НАЖМИТЕ ПРОМЫВКУ, горит кнопка обслуживания ❖.

▶ Поставьте по одной емкости под дозатор кофе и под устройство для приготовления кофейных напитков.

❖ ▶ Нажмите кнопку обслуживания.

ЧИСТКИ, запускается процесс очистки.

Процесс останавливается. **АСЕВЬТЕ ТАБЛЕТКУ / НАЖМИТЕ ПРОМЫВКУ**, горит кнопка обслуживания ❖.

▶ Откройте крышку воронки для предварительно смолотого кофе.

▶ Бросьте в воронку одну таблетку для чистки, предлагаемую компанией JURA.

▶ Закройте крышку воронки для молотого кофе.

❖ ▶ Нажмите кнопку обслуживания.

ЧИСТКИ, из дозатора кофе и устройства для приготовления кофейных напитков порционно вытекает вода.

i Актуальное состояние очистки можно определить по индикационной полосе.

Процесс останавливается, **ОПУСТОШИТЬ ПОДАРОН**.

▶ Опорожните поддон для слива воды и контейнер для кофейных отходов и вновь поставьте их на место.

Очистка закончена. Кофе-машина IMPRESSA снова готова к работе.

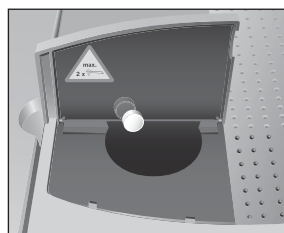

Очистка без запроса машины

Процесс очистки машины можно запустить вручную.

Условие: на дисплее показывается **КОФЕ ГОТОВО**.

▶ Откройте крышку поворотного переключателя Rotary Switch.

5 Обслуживание

- ▶ Нажмите и удерживайте нажатым поворотный переключатель Rotary Switch **до тех пор**, пока не появится **ОБСЛУЖИВАНИЕ**.
- ▶ Для входа в программный пункт нажмите поворотный переключатель Rotary Switch.
ОЧИСТКА КАППУЧИНО
- ▶ Поворачивайте поворотный переключатель Rotary Switch до тех пор, пока не появится **ОЧИСТКА МАШИНЫ**.
- ▶ Нажмите поворотный переключатель Rotary Switch.
ДЛИТЬСЯ 20 МИН / НАЧАТЬ ДА
 - ▶ Далее выполняйте действия, описанные во **втором** и следующих пунктах (с символом ▶), в разделе **«Очистка по запросу машины»**.

Удаление накипи в кофе-машине



ВНИМАНИЕ

В процессе эксплуатации кофе-машины IMPRESSA на внутренних стенках ее гидравлического контура образуются известковые отложения, и для их удаления проводится соответствующий автоматический процесс. Количество образующейся накипи зависит от степени жесткости используемой воды.

При попадании на кожу или в глаза средство для удаления накипи может вызывать раздражение.

- ▶ Не допускайте попадания этого средства на кожу и в глаза.
- ▶ При попадании средства на кожу или в глаза промойте их чистой водой. В случае попадания средства в глаза обратитесь к врачу.

ВНИМАНИЕ

Использование неподходящего средства для удаления накипи может нанести ущерб машине, а также привести к появлению осадка в воде.

- ▶ Пользуйтесь только оригинальными принадлежностями для обслуживания, предлагаемыми компанией JURA.

ВНИМАНИЕ

Прерывание процесса удаления накипи может привести к повреждению кофе-машина.

- ▶ Подождите, пока не закончится процесс.

ВНИМАНИЕ

Средство для удаления накипи при попадании на чувствительные поверхности машины может их повредить.

- ▶ Сразу же удаляйте брызги с машины.
-

- ❗ Программа автоматического удаления накипи длится около 45 минут.
 - ❗ Таблетки для удаления накипи, предлагаемые компанией JURA, можно приобрести в специализированных магазинах.
 - ❗ Если в кофе-машине установлен и активирован сменный фильтр CLARIS, то сообщение о необходимости удаления накипи не появляется.
- @ С ходом процесса удаления накипи в кофе-машине также можно ознакомиться в Интернете. Воспользуйтесь нашим электронным справочником Knowledge Builder по адресу www.jura.com.

Удаление накипи по запросу машины

Условие: на дисплее показывается **КОФЕ ГОТОВО / ДЕКАЛЬЦ-Я МАШИНЫ**, и горит кнопка обслуживания ❖.

- ❖ ▶ Нажмите кнопку обслуживания.

ДЛИТЬСЯ 45 МИН / НАЧАТЬ ДА

- ❗ Если Вы еще не хотите начинать процесс удаления накипи, поворачивайте поворотный переключатель Rotary Switch до тех пор, пока не появится **НАЧАТЬ НЕТ**. Нажмите поворотный переключатель Rotary Switch, чтобы выйти из программы обслуживания. Запрос на удаление накипи в кофе-машине остается при этом в силе.

- ❖ ▶ Нажмите кнопку обслуживания.

ОПЬЕМОСТИТЬ ПОДАРОН

- ▶ Опорожните поддон для слива воды и контейнер для кофейных отходов и вновь поставьте их на место.

РАСТВОР В БУНКЕР

- ▶ Снимите бункер для воды и опорожните его.
- ▶ Полностью растворите содержимое блистерной упаковки (один брикет из трех таблеток для удаления накипи, предлагаемые компанией JURA) в емкости, содержащей 600 мл воды. Это может занять несколько минут.
- ▶ Залейте раствор в пустой бункер для воды и поставьте бункер на место.

РАСТВОР В БУНКЕР / НАЖМИТЕ ПРОМЫЕКУ, горит кнопка обслуживания ❖.

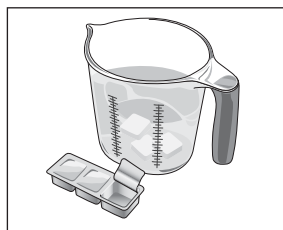

5 Обслуживание



- ▶ Снимите устройство для приготовления капучино с системы Connector System®.
- ▶ Поставьте по одной емкости под дозатор горячей воды и под систему Connector System®.
- ❖ ▶ Нажмите кнопку обслуживания.
ДЕКАЛ-ЦИИ, из системы Connector System® и из дозатора горячей воды вытекает вода. Во время удаления накипи кнопка обслуживания ❖ мигает.

i Актуальное состояние процесса удаления накипи можно определить по индикационной полосе.

Процесс останавливается, **ОПУСТОШИТЬ ПОДАЧН**.

- ▶ Опорожните емкости, поставленные под дозатор горячей воды и систему Connector System®.
- ▶ Опорожните поддон для слива воды и контейнер для кофейных отходов и вновь поставьте их на место.
ПРОМЫТЬ БУНКЕР / ЗАЛЕЖТЕ ВОДУ
- ▶ Снимите бункер для воды и основательно промойте его.
- ▶ Наполните бункер свежей холодной водой и установите его в кофе-машину.
НАЖМИТЕ ПРОМЫВКУ, горит кнопка обслуживания ❖.



- ▶ Подсоедините устройство для приготовления кофейных напитков к машине.
- ▶ Поставьте по одной емкости под дозаторы кофе и горячей воды и под устройство для приготовления кофейных напитков.
- ❖ ▶ Нажмите кнопку обслуживания.
ДЕКАЛ-ЦИИ, из устройства для приготовления кофейных напитков и из дозатора горячей воды вытекает вода.

Процесс останавливается, **НАГРЕВ**.

МАШИНА ПРОМЫВ, из дозатора кофе вытекает вода.

Процесс останавливается автоматически,

ОПУСТОШИТЬ ПОДАЧН.





- ▶ Опорожните поддон для слива воды и контейнер для кофейных отходов и вновь поставьте их на место. Процесс удаления накипи завершен. Кофе-машина IMPRESSA разогревается и переходит в режим готовности к работе.

i В случае непреднамеренного прекращения процесса удаления накипи тщательно промойте бункер для воды.

Удаление накипи без запроса машины

Процесс удаления накипи в кофе-машине можно запустить вручную.

Условие: на дисплее показывается **КОФЕ ГОТОВ**, и фильтр деактивирован.

- ▶ Откройте крышку поворотного переключателя Rotary Switch.
-  ▶ Нажмите и удерживайте нажатым поворотный переключатель Rotary Switch **до тех пор**, пока не появится **ОБСЛУЖИВАНИЕ**.
-  ▶ Для входа в программный пункт нажмите поворотный переключатель Rotary Switch.
ОЧИСТКА КАППУЧИНО
-  ▶ Поворачивайте поворотный переключатель Rotary Switch до тех пор, пока не появится **ДЕКАЛЬЦ-Я МАШИНЫ**.
-  ▶ Нажмите поворотный переключатель Rotary Switch.
ЛИТ-ТЬ 45 МИН / НАЧАТЬ ДА
- ▶ Далее выполняйте действия, описанные во **втором** и следующих пунктах (с символом ▶), в разделе **»Удаление накипи по запросу машины«**.

Замена фильтра

- i** Действие фильтра прекращается после того, как через него пройдет 50 литров воды. На дисплее кофе-машины IMPRESSA появляется сообщение о необходимости заменить фильтр.
- i** Действие фильтра прекращается через два месяца. Следите за сроком службы по диску с указателем дат на держателе фильтра.
- i** Если сменный фильтр CLARIS не активирован, сообщение о необходимости заменить фильтр не появляется.

5 Обслуживание

Замена по запросу машины

@ С ходом процесса замены фильтра можно также ознакомиться в Интернете. Воспользуйтесь нашим электронным справочником Knowledge Builder по адресу www.jura.com.

Замена фильтра CLARIS по запросу кофе-машины IMPRESSA выполняется согласно нижеприведенному описанию.

Условие: на дисплее показывается **КОФЕ ГОТОВ / ЗАМЕНА ФИЛЬТРА**, и горит кнопка обслуживания ❖.

❖ ▶ Нажмите кнопку обслуживания.

ДЛИТЬСЯ 2 МИН / НАЧАТЬ ДА

i Если Вы еще не хотите начинать замену фильтра, поворачивайте поворотный переключатель Rotary Switch до тех пор, пока не появится **НАЧАТЬ НЕТ**. Нажмите поворотный переключатель Rotary Switch, чтобы выйти из программы обслуживания. Запрос на замену фильтра остается при этом в силе.

❖ ▶ Нажмите кнопку обслуживания.

ЗАМЕНА ФИЛЬТРА / НАЖМИТЕ ПРОМЫВКУ

▶ Снимите бункер для воды и опорожните его.

▶ Отогните держатель фильтра.

▶ Извлеките использованный сменный фильтр CLARIS и насадку.

▶ Установите насадку сверху на новый сменный фильтр.

▶ Слегка надавив, вставьте новый сменный фильтр в бункер для воды.

▶ Защелкните держатель фильтра. Вы услышите щелчок.

▶ Наполните бункер свежей холодной водой и установите его в кофе-машину.

▶ Поставьте емкость (мин. 500 мл) под устройство для приготовления капучино.

i Если Вы используете профессиональное устройство для приготовления капучино **Profi Cappuccino**, поверните переключатель режимов, расположенный на устройстве, в положение »Пар« ☼.



⚙ ▶ Нажмите кнопку обслуживания.
ФИЛЬТР ПРОМЫВ., из устройства для приготовления
 кофейных напитков вытекает вода.

i Промывку фильтра можно остановить в любой момент.
 Для этого необходимо нажать любую кнопку.

i Вода может слегка изменить цвет. Это не опасно для здо-
 ровья и не ухудшает вкус напитков.

Промывка фильтра останавливается автоматически
 после того, как через него пройдет примерно 500 мл
 жидкости. Кофе-машина IMPRESSA нагревается и пере-
 ходит в режим готовности к работе.

Замена фильтра без запроса машины

Процесс замены фильтра можно запустить вручную.

Условие: фильтр активирован, и на дисплее показывается
КОФЕ ГОТОВ.

▶ Откройте крышку поворотного переключателя Rotary
 Switch.

⌚ ▶ Нажмите и удерживайте нажатым поворотный переключатель Rotary Switch **до тех пор**, пока не появится
ОБСЛУЖИВАНИЕ.

⌚ ▶ Для входа в программный пункт нажмите поворотный
 переключатель Rotary Switch.
ОЧИСТКА КАППУЧИНО

⌚ ▶ Поворачивайте поворотный переключатель Rotary Switch
 до тех пор, пока не появится **ЗАМЕНА ФИЛЬТРА.**

⌚ ▶ Нажмите поворотный переключатель Rotary Switch.
ДЛИТЬСЯ 2 МИН / НАЧАТЬ ДА

▶ Далее выполняйте действия, описанные во **втором** и
 следующих пунктах (с символом ▶), в разделе **»Замена
 по запросу машины«.**

Очистка контейнера для кофейных зерен

На стенках контейнера для кофейных зерен со временем обра-
 зуется масляная пленка от кофейных зерен, которая может
 ухудшить качество приготовленного кофе. По этой причине
 время от времени проводите очистку контейнера для кофей-
 ных зерен.

5 Обслуживание

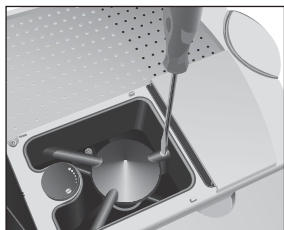

Удаление известковых отложений солей со стенок бункера для воды

Риск травмирования пальцев рук работающей кофемолкой!

- ▶ Перед началом работ с кофемолкой выключите кофемашину при помощи кнопки »Вкл./Выкл.« ⏻.
 - ▶ Отключите кофемашину главным выключателем ⏻.
-

- ▶ Откройте крышку контейнера для кофейных зерен и снимите крышку для сохранения аромата кофе.
- ▶ Удалите зерна при помощи пылесоса.
- ▶ Ослабьте винт на контейнере для кофейных зерен и откиньте вверх пластину для защиты от попадания внутрь пальцев рук.
- ▶ Удалите оставшиеся зерна при помощи пылесоса.
- ▶ Протрите контейнер для кофейных зерен сухой мягкой тканью.
- ▶ Опустите пластину для защиты от попадания внутрь пальцев рук и закрутите винт до отказа.
- ▶ Засыпьте кофейные зерна в контейнер для кофейных зерен и закройте крышку для сохранения аромата кофе, а также крышку самого контейнера.

На стенках бункера для воды могут образоваться известковые отложения. Для обеспечения безупречной работы кофемашины IMPRESSA время от времени необходимо очищать бункер для воды от таких отложений.

- ▶ Снимите бункер для воды.
- ▶ Если Вы используете сменный фильтр CLARIS, то снимите также фильтр.
- ▶ Очистите бункер при помощи стандартного, щадящего средства для удаления накипи согласно руководству по эксплуатации от соответствующего производителя.
- ▶ Затем тщательно сполосните бункер для воды чистой водой.
- ▶ Если Вы используете сменный фильтр CLARIS, поставьте его на место.
- ▶ Наполните бункер свежей холодной водой и установите его в кофемашину.

6 Сообщения на дисплее

Сообщение	Причина/последствие	Действие
ЗАМЕЙТЕ ВОДУ	Бункер для воды пустой. Невозможно приготовить ни кофе, ни горячую воду, ни молоко.	► Наполните бункер для воды (см. главу 1 «Подготовка и пуск в эксплуатацию – наполнение бункера для воды»).
УДАЛИТЬ КОФ. ОТХОДЫ	Контейнер для кофейных отходов полный. Нельзя приготовить кофе, возможно приготовление только горячей воды и молока.	► Опорожните контейнер для кофейных отходов и поддон для слива воды.
ОПУСТОШИТЬ ПОДДОН	Поддон для слива воды полный. Невозможно приготовить ни кофе, ни горячую воду, ни молоко.	► Опорожните поддон для слива воды.
ПОДДОН ОТСУТСТВУЕТ	Поддон для слива воды установлен неверно или отсутствует. Невозможно приготовить ни кофе, ни горячую воду, ни молоко.	► Установите поддон для слива воды. ► Прочистите металлические контакты сзади на поддоне для слива воды.
ЗАСЫПЬТЕ ЗЕРНА	Контейнер для кофейных зерен пустой. Нельзя приготовить кофе, возможно приготовление только горячей воды и молока.	► Заполните контейнер для кофейных зерен (см. главу 1 «Подготовка и пуск в эксплуатацию – заполнение контейнера для кофейных зерен»).
НАЖМИТЕ ПРОМЫВКУ	Кофе-машина IMPRESSA запрашивает промывку системы или продолжение начатой программы обслуживания.	► Для запуска процесса промывки системы или продолжения начатой программы обслуживания нажмите кнопку обслуживания.
КОФЕ ГОТОВО / ПРОМЫВКА КАПУЧИНО	Кофе-машина IMPRESSA запрашивает промывку устройства для приготовления капучино.	► Нажмите кнопку обслуживания, чтобы запустить процесс промывки.

6 Сообщения на дисплее

Сообщение	Причина/последствие	Действие
КОФЕ ГОТОВ / ОЧИСТКА МАШИНЫ	Очистка кофе-машины IMPRESSA требуется после приготовления 220 порций кофе или после 80 циклов промывки.	► Выполните очистку (см. главу 5 «Обслуживание – очистка кофе-машины»).
КОФЕ ГОТОВ / ОЧИСТКА СРОЧНО	Очистка кофе-машины IMPRESSA требуется после приготовления 250 порций кофе.	► Выполните очистку (см. главу 5 «Обслуживание – очистка кофе-машины»).
КОФЕ ГОТОВ / ДЕКАЛЬЦ-Я МАШИНЫ	Требуется удалить накипь в кофе-машине IMPRESSA.	► Выполните удаление накипи (см. главу 5 «Обслуживание – удаление накипи в кофе-машине»).
КОФЕ ГОТОВ / ДЕКАЛЬЦ-Я СРОЧНО	Требуется удалить накипь в кофе-машине IMPRESSA.	► Выполните удаление накипи (см. главу 5 «Обслуживание – удаление накипи в кофе-машине»).
КОФЕ ГОТОВ / ЗАМЕНА ФИЛЬТРА	Действие фильтра прекращается через два месяца или после того, как через него пройдет 50 литров воды.	► Замените сменный фильтр CLARIS (см. главу 5 «Обслуживание – замена фильтра»).
КОФЕ ГОТОВ / ЗАМЕНА СРОЧНО	Действие фильтра прекращается после того, как через него пройдет 55 литров воды.	► Замените сменный фильтр CLARIS (см. главу 5 «Обслуживание – замена фильтра»).
МАЛО МОЛОТ. КОФЕ	Если в воронку для молотого кофе засыпано недостаточно молотого кофе, кофе-машина IMPRESSA останавливает процесс.	► В следующий раз засыпьте больше предварительно смолотого кофе (см. главу 3 «Приготовление простым нажатием кнопки – предварительно смолотый кофе»).

7 Устранение неисправностей

Проблема	Причина/последствие	Действие
Кофемолка сильно шумит.	В кофемолке есть посторонние предметы.	► Обратитесь в службу технической поддержки в Вашей стране (см. главу «Контакты с компанией JURA / правовая информация»).
Мало пены при вспенивании молока, или молоко разбрызгивается из устройства для приготовления капучино.	Устройство для приготовления капучино загрязнено или неправильно установлено.	► Промойте и очистите устройство для приготовления капучино (см. главу 5 «Обслуживание – устройство для приготовления капучино»). ► Правильно соберите устройство для приготовления капучино и прочно установите его на систему Connector System® (см. главу 5 «Обслуживание – разборка и промывка устройства для приготовления капучино»).
В процессе приготовления кофе подается из дозатора отдельными каплями.	Кофе или предварительно смолотый кофе имеет слишком высокую степень помола и засоряет систему.	► Установите кофемолку на более крупный помол или возьмите предварительно смолотый кофе более грубого помола (см. главу 1 «Подготовка и пуск в эксплуатацию – регулировка кофемолки»).
Степень жесткости воды не регулируется.	Сменный фильтр CLARIS активирован.	► Дезактивируйте сменный фильтр CLARIS в режиме программирования.
На дисплее появляется КОФЕ ГОТОВЕ / ЗАСЫПЬТЕ ЗЕРНА несмотря на то, что контейнер для кофейных зерен заполнен.	Кофемолка еще неполностью засыпана зернами.	► Приготовьте одну порцию кофе.
КОФЕ ГОТОВЕ / ЗАСЫПЬТЕ ЗЕРНА не появляется на дисплее несмотря на то, что контейнер для кофейных зерен пустой.	Контрольный датчик наличия кофейных зерен загрязнен.	► Очистите контейнер для кофейных зерен (см. главу 6 «Обслуживание – очистка контейнера для кофейных зерен»).

7 Устранение неисправностей

Проблема	Причина/последствие	Действие
На дисплее постоянно показывается ОПУСТОШИТЬ ПОДАЧН.	Металлические контакты на поддоне для слива воды загрязнены или влажные.	► Очистите металлические контакты сзади на поддоне для слива воды и вытрите их насухо.
На дисплее показывается ЗАМЕРТЕ ВОДУ несмотря на то, что бункер для воды полный.	Поплавок бункера для воды застрял.	► Удалите накипь со стенок бункера для воды (см. главу 5 «Обслуживание – удаление накипи со стенок бункера для воды»).
На дисплее показывается ОШИБКА 2.	Если кофе-машина долгое время находилась в условиях пониженной температуры, в целях безопасности блокирована функция нагрева.	► Подождите, пока кофе-машина нагреется до комнатной температуры.

i Если Вы не можете устранить неисправности, обратитесь в службу технической поддержки в Вашей стране. Контактные данные указаны в главе «Контакты с компанией JURA / правовая информация».

8 Транспортировка и утилизация в соответствии с экологическими требованиями

Транспортировка / осушение системы

Чтобы защитить кофе-машину IMPRESSA от воздействия мороза при транспортировке, необходимо осушить систему.

Условие: на дисплее показывается **КОФЕ ГОТОВОЕ**.

- ▶ Откройте крышку поворотного переключателя Rotary Switch.
- ⌚ ▶ Нажмите и удерживайте нажатым поворотный переключатель Rotary Switch **до тех пор**, пока не появится **ОБСЛУЖИВАНИЕ**.
- ⌚ ▶ Поворачивайте поворотный переключатель Rotary Switch до тех пор, пока не появится **СЕРВОС**.
- ⌚ ▶ Для входа в программный пункт нажмите поворотный переключатель Rotary Switch.
УДАЛИТЬ РЕЦЕПТ
- ⌚ ▶ Поворачивайте поворотный переключатель Rotary Switch до тех пор, пока не отобразится **УДАЛИТЬ ОСУШЕНИЕ**.
- ⌚ ▶ Нажмите поворотный переключатель Rotary Switch.
ОПОРОЖНИТЕ ТАНК/ВОДУ
 - ▶ Снимите бункер для воды.
НАЖМИ ПРОМЫВКУ, загорается кнопка обслуживания.
 - ▶ Поставьте по одной емкости под дозатор горячей воды и под насадку для приготовления капучино.
- ⚡ ▶ Нажмите кнопку обслуживания.
СИСТЕМА ОСУШАЕТСЯ, из дозатора горячей воды и насадки для приготовления капучино вытекает немного воды. Процесс автоматически останавливается, кофе-машина IMPRESSA выключается.

i При следующем запуске машины необходимо вновь заполнить систему (см. главу 1 «Подготовка и пуск в эксплуатацию – первый запуск машины»).

Утилизация



Утилизируйте устаревшее оборудование в соответствии с экологическими требованиями.

Оборудование содержит ценные материалы, пригодные для переработки и вторичного использования. По этой причине утилизируйте устаревшее оборудование посредством соответствующих систем сбора отходов.

9 Технические данные

9 Технические данные

Напряжение	220–240 В перем. тока, 50 Гц
Мощность	1450 Вт
Знак соответствия	CE S
Воздушный шум	$L_p < 70$ дБ (А)
Потребление электроэнергии	40 ватт-час СОХРАНЕНИЕ НЕТ
Потребление электроэнергии	20 ватт-час СОХРАНЕНИЕ УРОВЕНЬ 1
Потребление электроэнергии	15 ватт-час СОХРАНЕНИЕ УРОВЕНЬ 2
Статическое давление помпы	до 15 бар
Объем бункера для воды	5,7 л
Объем контейнера для кофейных зерен	280 г
Вместимость контейнера кофейных отходов	около 40 порций
Длина кабеля питания	около 1,1 м
Масса	13,8 кг
Размеры (ШхВхГ)	41 x 47 x 39 см

Указатель

А

Автоматическое выключение 41
Адреса 72

Б

Безопасность 6
Бункер для воды 4
Наполнение 13
Удаление накипи 60

В

Включение 19
Воронка для предварительно смолотого кофе 4
Выключение 20

Г

Главный выключатель 4
Горячая вода 35
Порция горячей воды 35
Горячая линия 72
Горячее молоко 34

Д

Дисплей, сообщения 61
Дозатор горячей воды 4
Дозатор кофе, регулируемый по высоте 4
Долговременная установка количества воды в соответствии с размером чашек 23
Долговременные установки в режиме программирования 37

Ж

Жесткость воды 17

З

Заполнение
Контейнер для кофейных зерен 14
Запуск машины, первый 14

И

Интернет 13
Использование
По назначению 6

К

Капучино 32
Контакты 72
Контейнер для кофейных зерен
Заполнение 14
Крышка 4
Крышка для сохранения аромата кофе 4
Очистка 59
Кофе 31
Кофе-машина
Включение 19
Выключение (режим ожидания) 20
Очистка 52
Промывка 49
Удаление накипи 54
Установка 13
Кофе на любой вкус 31
Крышка
Воронка для предварительно смолотого кофе 4
Контейнер для кофейных зерен 4
Крышка для сохранения аромата кофе 4

Л

Латте маккиато 32

М

Молоко
Горячее 34
Порция молока 34
Молотый кофе
Предварительно смолотый кофе 33
Молочная пена 34

Н

Наполнение
Бункер для воды 13
Напряжение 66

О

Обслуживание 47
Советы по обслуживанию 47

Указатель

Очистка

- Контейнер для кофейных зерен 59
- Кофе-машина 52
- Устройство для приготовления капучино 47

Ошибки

- Устранение неисправностей 63

П

- Первый запуск машины 14
- Поворотная кнопка выбора 5
- Поворотный переключатель для регулировки степени помола 4

- Поддон для слива воды 4
- Предварительно смолотый кофе 33
- Воронка 4

Приготовление

- Горячая вода 35
- Капучино 32
- Кофе 31
- Кофе на любой вкус 31
- Латте маккиато 32
- Молоко 34
- Предварительно смолотый кофе 33
- Простым нажатием кнопки 30
- Эспрессо 30

Проблемы

- Устранение неисправностей 63

Промывка 41

- Кофе-машина 49
- Устройство для приготовления капучино 50

Просмотр информации и состояния технического обслуживания 27

Просмотр состояния технического обслуживания 27

Профессиональное устройство для приготовления капучино Easy Cappuccino

- Разборка и промывка 51

Профессиональное устройство для приготовления капучино Profi Cappuccino 4, 13

- Разборка и промывка 51

Р

Разовые установки до начала и во время приготовления 22

Режим программирования 37

- Автоматическое выключение 41
- Единица измерения количества воды/ формат отображения времени 45
- Напитки 37
- Промывка 41
- Энергосберегающий режим 39
- Язык 46

С

Система сменных насадок Connector System(c) 4, 13

Служба технической поддержки 72

Сменный фильтр CLARIS

- Замена 57
- Установка и активация 16

Сообщения на дисплее 61

Степень жесткости воды 17

- Определение и регулировка 17

Степень помола

- Поворотный переключатель для регулировки степени помола 4
- Регулировка кофемолки 18

Счетчик 28

Т

Телефон 72

Требуемое действие

- Используемые символы 12

У

Удаление накипи

- Бункер для воды 60
- Кофе-машина 54

Установка 13

Установки

- Долговременная установка количества воды в соответствии с размером чашек 23
- Долговременные установки в режиме программирования 37
- Разовые установки до начала и во время приготовления 22

- Устранение неисправностей 63
- Устройство
 - Профессиональное устройство для приготовления капучино Easy Сarruccino 13
 - Профессиональное устройство для приготовления капучино Profi Сarruccino 13
- Устройство для приготовления капучино
 - Очистка 47
 - Промывка 50
 - Профессиональное устройство для приготовления капучино Easy Сarruccino 13
 - Профессиональное устройство для приготовления капучино Profi Сarruccino 13

Ф

- Фильтр
 - Замена 57
 - Установка и активация 16
- Функциональные возможности 21

Э

- Энергосберегающий режим 39
- Эспрессо 30

Я

- Язык 46

J

- JURA
 - Контакты 72

11 Контакты с компанией JURA / правовая информация

11 Контакты с компанией JURA / правовая информация

Ваш сервисный центр, сотрудничающий с компанией JURA

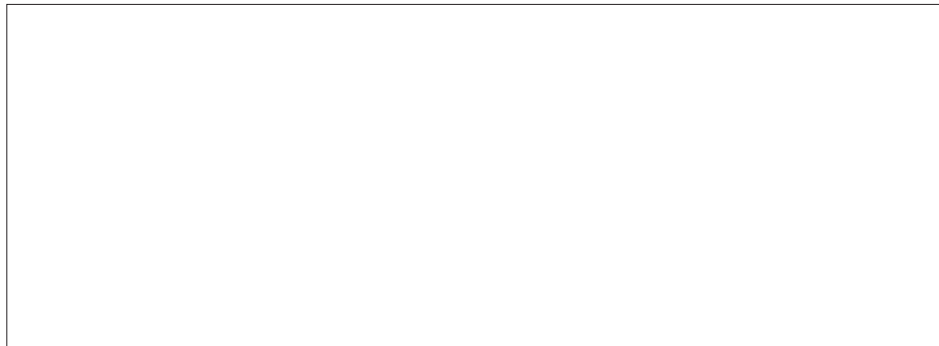

JURA Elektroapparate AG, Kaffeeweltstrasse 10
CH-4626 Niederbuchsiten, Tel. +41 (0)62 38 98 233, www.jura.com

- Директивы** Кофе-машина соответствует требованиям следующих директив:
- 2014/35/EC – Директива по машиностроению
 - 2014/30/EC – Директива по электромагнитной совместимости
 - 2009/125/EG – Директива по энергопотреблению
 - 2011/65/EC – Директива по ограничению использования определенных опасных веществ

Технические изменения Права на технические изменения сохраняются. В данном руководстве по эксплуатации используются стилизованные рисунки, которые не соответствуют оригинальному цвету кофе-машины. Ваша кофе-машина IMPRESSA может отличаться теми или иными деталями.

Отзывы Ваше мнение важно для нас! Воспользуйтесь возможностью связаться с нами на странице www.jura.com.

Авторское право Данное руководство по эксплуатации содержит информацию, защищенную авторским правом. Фотокопирование или перевод руководства на другой язык не разрешается без предварительного письменного разрешения компании JURA Elektroapparate AG.