

REDMOND

Кофеварка RCM-1510



Руководство по эксплуатации



RUS	5
UKR	12
KAZ	18
ROU	25

A1

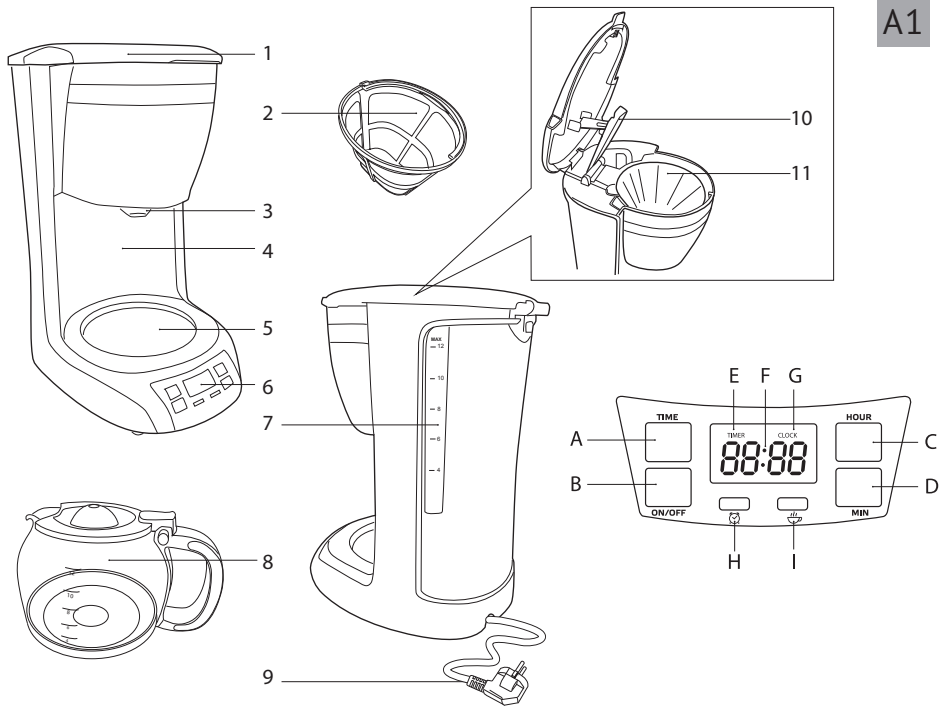

СОДЕРЖАНИЕ

Технические характеристики	7
Комплектация	7
Устройство модели	8
I. ПЕРЕД НАЧАЛОМ ИСПОЛЬЗОВАНИЯ	8
II. ЭКСПЛУАТАЦИЯ ПРИБОРА	8
Настройка текущего времени	8
Отсрочка старта	9
Использование прибора	9
III. УХОД ЗА ПРИБОРОМ	10
IV. ПЕРЕД ОБРАЩЕНИЕМ В СЕРВИС-ЦЕНТР	10
V. ГАРАНТИЙНЫЕ ОБЯЗАТЕЛЬСТВА	11

УВАЖАЕМЫЙ ПОКУПАТЕЛЬ!

Благодарим вас за то, что отдали предпочтение бытовой технике REDMOND.

REDMOND — это качество, надежность и неизменно внимательное отношение к потребностям клиентов. Надеемся, что вам понравится продукция компании, и вы также будете выбирать наши изделия в будущем.



Прежде чем использовать данное изделие, внимательно прочитайте руководство по эксплуатации и сохраните его в качестве справочника. Правильное использование прибора значительно продлит срок его службы.

МЕРЫ БЕЗОПАСНОСТИ

- Производитель не несет ответственности за повреждения, вызванные несоблюдением требований по технике безопасности и правил эксплуатации изделия.
- Данный электроприбор может использоваться в квартирах, загородных домах, гостиничных номерах, бытовых помещениях магазинов, офисов или в других подобных условиях непромышленной эксплуатации. Промышленное или любое другое нецелевое использование устройства будет счи-

таться нарушением условий надлежащей эксплуатации изделия. В этом случае производитель не несет ответственности за возможные последствия.

- Перед подключением устройства к электросети проверьте, совпадает ли ее напряжение с номинальным напряжением питания прибора (см. технические характеристики или заводскую табличку изделия).
- Используйте удлинитель, рассчитанный на потребляемую мощность прибора, — несоответствие параметров может привести к короткому замыканию или возгоранию кабеля.
- Подключайте прибор только к розеткам, имеющим заземление, — это обязательное требование электробезопасности. Используя удлинитель, убедитесь, что он также имеет заземление.
- Выключайте прибор из розетки после использования, а также во время его очистки или перемещения. Извлекайте электрошнур сухими руками, удерживая его за штепсель, а не за провод.

REDMOND

- STOP** ***ВНИМАНИЕ!** Во время работы некоторые части прибора нагреваются! Будьте осторожны!*
- Не протягивайте шнур электропитания в дверных проемах или вблизи источников тепла. Следите за тем, чтобы электрошнур не перекручивался и не перегибался, не соприкасался с острыми предметами, углами и кромками мебели.
- STOP** ***ПОМНИТЕ:** случайное повреждение кабеля электропитания может привести к неполадкам, которые не соответствуют условиям гарантии, а также к поражению электротокком. При повреждении шнура электропитания во избежание опасности его должен заменить изготовитель или его агент, или аналогичное квалифицированное лицо.*
- Не устанавливайте прибор на мягкую и нетермоустойчивую поверхность, не накрывайте его во время работы: это может привести к нарушению работы и поломке устройства.
- Запрещена эксплуатация прибора на открытом воздухе – попадание влаги или посторонних предметов внутрь корпуса устройства может привести к его серьезным повреждениям.
 - Запрещается открывать крышку прибора во время приготовления кофе.
 - Перед очисткой прибора убедитесь, что он отключен от электросети и полностью остыл. Строго следуйте инструкциям по очистке прибора.
- STOP** ***ЗАПРЕЩАЕТСЯ** погружать корпус прибора в воду или помещать его под струю воды!*
- Данный прибор не предназначен для использования людьми (включая детей), у которых есть физические, нервные или психические отклонения или недостаток опыта и знаний, за исключением случаев, когда за такими лицами осуществляется надзор или проводится их инструктирование относительно использования данного прибора лицом, отвечающим за их безопасность. Необходимо

осуществлять надзор за детьми с целью недопущения их игр с прибором, его комплектующими, а также заводской упаковкой. Очистка и обслуживание устройства не должны производиться детьми без присмотра взрослых.

- Запрещены самостоятельный ремонт прибора или внесение изменений в его конструкцию. Ремонт прибора должен производиться исключительно специалистом авторизованного сервис-центра. непрофессионально выполненная работа может привести к поломке прибора, травмам и повреждению имущества.



ВНИМАНИЕ! *Запрещено использование прибора при любых неисправностях.*

Технические характеристики

Модель.....	RCM-1510
Мощность.....	900 Вт
Напряжение.....	220-240 В, 50 Гц

Защита от поражения электротоком.....	класс I
Тип кофеварки.....	капельная
Материал корпуса.....	пластик
Материал кувшина.....	термостойкое стекло / пластик
Возможность использования бумажных фильтров.....	есть
Фильтр.....	съёмный
Держатель для фильтра.....	съёмный
Объем резервуара для воды.....	1,5 л
Объем кувшина.....	1,5 л
Дисплей.....	ЖК
Автоподогрев.....	40 минут
Часы.....	есть
Отсрочка приготовления.....	до 24 часов
Автоотключение.....	через 40 минут
Функция «Антикапля».....	есть
Защита от перегрева.....	есть
Габаритные размеры.....	186 × 262 × 330 мм
Вес нетто.....	1,57 кг
Длина электрошнура.....	0,9 м

Комплектация

Кофеварка.....	1 шт.
Съёмный держатель для фильтра.....	1 шт.
Съёмный фильтр.....	1 шт.
Кувшин для кофе.....	1 шт.
Руководство по эксплуатации.....	1 шт.
Сервисная книжка.....	1 шт.

Производитель имеет право на внесение изменений в дизайн, комплектацию, а также в технические характери-

REDMOND

стики изделия в ходе постоянного совершенствования своей продукции без дополнительного уведомления об этих изменениях.

Устройство модели A1

1. Крышка прибора
2. Съёмный фильтр
3. Носик для подачи кофе с защитой от проливания
4. Корпус прибора
5. Металлическая пластина для подогрева кувшина
6. Дисплей
7. Резервуар для воды с мерной шкалой
8. Кувшин для кофе
9. Электрошнур
10. Отверстия для подачи горячей воды
11. Съёмный держатель для фильтра

Панель управления

- A. Кнопка TIME – настройки времени и отсрочки старта приготовления
- B. Кнопка ON/OFF – включение/выключение прибора, установка режима работы
- C. Кнопка HOUR – установка значения часов
- D. Кнопка MIN – установка значения минут
- E. Индикатор настройки старта приготовления (TIMER)
- F. Индикатор значения времени
- G. Индикатор установки времени (CLOCK)
- H. Индикатор режима отсрочки старта (☺)
- I. Индикатор приготовления (☕)

I. ПЕРЕД НАЧАЛОМ ИСПОЛЬЗОВАНИЯ

Осторожно достаньте изделие и его комплектующие из коробки. Удалите все упаковочные материалы и рекламные наклейки.



Обязательно сохраните на месте предупреждающие наклейки, наклейки-указатели (при наличии) и табличку с серийным номером изделия на его корпусе! Отсутствие серийного номера на изделии автоматически лишает вас права на его гарантийное обслуживание.

После транспортировки или хранения при низких температурах необходимо выдержать прибор при комнатной температуре не менее 2 часов перед включением.

Корпус прибора протрите влажной тканью. Съёмные детали промойте теплой водой, тщательно просушите все элементы прибора перед включением в электросеть.



Для удаления возможных посторонних запахов и пыли, возникших при производстве и хранении, а также для дезинфекции прибора наполните резервуар для воды до максимального уровня и включите кофеварку, не устанавливая съёмный фильтр и не насыпая кофе. Когда подача воды в кувшин для кофе прекратится, выключите прибор, слейте воду.

II. ЭКСПЛУАТАЦИЯ ПРИБОРА

Настройка текущего времени

1. Подключите кофеварку к электросети. Прибор перейдет

в режим ожидания. На дисплее отобразится значение **12:00**.

2. Нажмите кнопку **TIME**, на дисплее загорится индикатор **CLOCK**.
3. Чтобы установить значение часов, нажимайте кнопку **hour**, минут – кнопку **MIN**.



Значение времени отображается в 24-часовом формате.

Отсрочка старта

Функция отсрочки старта позволяет установить время начала приготовления кофеваркой напитка.

1. Для перехода в режим настройки отсрочки старта после установки текущего времени повторно нажмите кнопку **TIME**. Также можно перейти в данный режим, дважды нажав кнопку **TIME** в режиме ожидания. На дисплее отобразится индикатор **TIMER**.
2. Чтобы установить значение часов, нажимайте кнопку **hour**, минут – кнопку **MIN**.
3. Дважды нажмите кнопку **ON/OFF**, загорится индикатор  на панели управления. На дисплее отобразится текущее время. Чтобы увидеть/изменить время отсрочки старта, дважды нажмите кнопку **TIME**.
4. Чтобы отключить функцию отсрочки старта, нажмите кнопку **ON/OFF**. Для повторного включения данной функции дважды нажмите кнопку **ON/OFF**.



При отключении питания во время работы прибора введенные настройки сохраняются в памяти в течение 15 секунд.

Использование прибора

1. Установите кофеварку на ровную твердую горизонтальную поверхность.
2. Откройте крышку прибора и наполните резервуар для воды чистой холодной водой не выше максимальной отметки на мерной шкале. Чтобы наполнить резервуар, используйте кувшин для кофе.





Не наполняйте резервуар для воды непосредственно из-под крана во избежание попадания жидкости внутрь корпуса прибора!

3. Установите съемный фильтр в держатель. Засыпьте молотый кофе в фильтр так, чтобы свободно оставалось не менее половины емкости. Закройте крышку прибора.



Не рекомендуется плотно утрамбовывать молотый кофе в фильтре. Используйте кофе среднего помола, предназначенный для использования в кофеварках капельного типа. При приготовлении кофе из зерен разного помола степень наполнения фильтра может немного отличаться.

4. Установите кувшин на металлическую пластину для подогрева. Подключите кофеварку к электросети. Прибор перейдет в режим ожидания.
5. Для приготовления кофе нажмите кнопку **ON/OFF**. На панели управления загорится индикатор .
6. Чтобы прервать процесс приготовления кофе, дважды нажмите кнопку **ON/OFF**. Индикатор  на панели управления погаснет. Чтобы возобновить процесс, нажмите кнопку **ON/OFF** еще раз.

REDMOND

i Если извлечь кувшин во время приготовления, прибор автоматически остановит подачу кофе на 30 секунд.

- После того как резервуар для воды опустеет, прибор закончит работу в режиме приготовления и перейдет в режим автоподогрева.
- Чтобы выключить прибор вручную, дважды нажмите кнопку **ON/OFF**.

III. УХОД ЗА ПРИБОРОМ

Перед очисткой прибора убедитесь, что он отключен от электросети и полностью остыл.

После приготовления извлеките и ополосните съемный фильтр и держатель под струей теплой воды. Просушите и установите на место. Кувшин для кофе очищайте с использованием мягких моющих средств. Корпус кофеварки и металлическую пластину для подогрева протирайте влажной мягкой тканью по мере загрязнения.

STOP *ЗАПРЕЩАЕТСЯ помещать прибор под струю воды, погружать его в воду или очищать в посудомоечной машине. Не используйте при очистке губки с абразивным покрытием и любые химически агрессивные или другие вещества, не рекомендованные для применения с предметами, контактирующими с пищей.*

! *При очистке съемного держателя фильтра обратите внимание на уплотнительную резинку на носике для подачи кофе. Ее повреждение или утеря приведет к выходу из строя механизма защиты от проливания кофе.*

Если на внутренних стенках прибора образовались налет или накиль, используйте средство для очистки и удаления накипи с кухонной техники (приобретается отдельно). Следуйте инструкции производителя средства.

Перед повторной эксплуатацией или хранением полностью просушите все части прибора. Храните прибор в сухом вентилируемом месте вдали от солнечных лучей и нагревательных приборов.

IV. ПЕРЕД ОБРАЩЕНИЕМ В СЕРВИС-ЦЕНТР

Неисправность	Возможная причина	Способ устранения
Насос шумит или не проходит вода	В резервуаре нет воды	Заполните резервуар водой
	После последнего использования прибор был очищен недостаточно тщательно	Проведите очистку прибора в соответствии с рекомендациями раздела «Уход за прибором»
	Прибор сильно засорился	
	Вы используете кофе слишком мелкого помола	Рекомендуем использовать молотый кофе, предназначенный для использования в кофеварках данного типа
	Кофе в фильтре утрамбован слишком сильно	При укладке кофе в фильтр не прикладывайте чрезмерных усилий

Вода протекает слишком быстро	Кофе слишком крупного помола	Попробуйте использовать кофе более мелкого помола
	Недостаточное количество молотого кофе в фильтре	В следующий раз кладите больше молотого кофе в фильтр
Прибор не работает	Шнур электропитания не подсоединен к электросети	Подключите прибор к исправной электророзетке
	В электророзетке отсутствует напряжение	
Во время работы появился запах пластика	Прибор новый, запах исходит от защитного покрытия	Запах исчезнет после нескольких использований

лампочки, антипригарные покрытия, уплотнители и т. д.)

Срок службы изделия и срок действия гарантийных обязательств на него исчисляются со дня продажи или с даты изготовления изделия (в случае, если дату продажи определить невозможно).

Дату изготовления прибора можно найти в серийном номере, расположенном на идентификационной наклейке на корпусе изделия. Серийный номер состоит из 13 знаков. 6-й и 7-й знаки обозначают месяц, 8-й – год выпуска устройства.

Установленный производителем срок службы прибора составляет 3 года со дня его приобретения при условии, что эксплуатация изделия производится в соответствии с данным руководством и применимыми техническими стандартами.

Упаковку, руководство пользователя, а также сам прибор необходимо утилизировать в соответствии с местной программой по переработке отходов. Не выбрасывайте такие изделия вместе с обычным бытовым мусором.

V. ГАРАНТИЙНЫЕ ОБЯЗАТЕЛЬСТВА

На данное изделие предоставляется гарантия сроком на 2 года с момента приобретения. В течение гарантийного периода изготовитель обязуется устранить путем ремонта, замены деталей или замены всего изделия любые заводские дефекты, вызванные недостаточным качеством материалов или сборки. Гарантия вступает в силу только в том случае, если дата покупки подтверждена печатью магазина и подписью продавца на оригинальном гарантийном талоне. Настоящая гарантия признается лишь в том случае, если изделие применялось в соответствии с руководством по эксплуатации, не ремонтировалось, не разбиралось и не было повреждено в результате неправильного обращения с ним, а также сохранена полная комплектность изделия. Данная гарантия не распространяется на естественный износ изделия и расходные материалы (фильтры,

REDMOND



Перед початком використання уважно прочитайте інструкцію з експлуатації і збережіть її як довідник. Правильне використання приладу значно продовжить термін його служби.

ЗАХОДИ БЕЗПЕКИ

- Виробник не несе відповідальності за пошкодження, спричинені недотриманням вимог щодо техніки безпеки та правил експлуатації виробу.
- Даний електроприлад призначений для використання в побутових умовах і може застосовуватися в квартирах, замських будинках, готельних номерах, побутових приміщеннях магазинів, офісів або в інших подібних умовах непромислової експлуатації. Промислове або будь-яке інше нецільове використання пристрою вважатиметься порушенням умов належної експлуатації виробу. У цьому випадку виробник не несе відповідальності за можливі наслідки.
- Перед підключенням пристрою до електромережі перевірте, чи збігається її напруга з номінальною напругою живлення приладу (див. технічні характеристики або заводську табличку виробу).

- Використовуйте подовжувач, розрахований на споживану потужність приладу: невідповідність параметрів може призвести до короткого замикання або займання кабелю.
- Підключайте прилад лише до розеток, що мають заземлення, – це обов'язкова вимога електробезпеки. Використовуючи подовжувач, переконайтеся, що він також має заземлення.
- Вимикайте прилад із розетки після використання, а також під час його очищення або переміщення. Витягуйте електрошнур сухими руками, утримуючи його за штепсель, а не за дріт.
- **STOP УВАГА!** Під час роботи деякі частини приладу нагріваються! Будьте обережні!
- Не протягуйте шнур електроживлення в дверних отворах або поблизу джерел тепла. Стежте за тим, щоб електрошнур не перекручувався та не перегинався, не стикався з гострими предметами, кутами й краями меблів.

STOP **ПАМ'ЯТАЙТЕ:** випадкове пошкодження кабелю електроживлення може призвести до неполадок, які не відповідають умовам гарантії, а також до ураження електричним струмом. Пошкоджений електрокабель потребує термінової заміни в сервіс-центрі.

- Не встановлюйте прилад на м'яку й нетерmostійку поверхню, не накривайте його під час роботи: це може призвести до порушення роботи та поломки пристрою.
- Заборонено експлуатацію приладу на відкритому повітрі: потрапляння вологи до контактної групи або сторонніх предметів всередину корпусу пристрою може призвести до його серйозних пошкоджень.
- Забороняється відкривати кришку приладу під час приготування кави.
- Перед очищенням приладу переконайтеся, що він відключений від електромережі й повністю охолов. Чітко дотримуйтеся інструкцій щодо очищення приладу.

STOP **ЗАБОРОНЯЄТЬСЯ** занурювати корпус приладу у воду!

- Даний прилад не призначений для використання людьми (в тому числі дітьми), в яких є фізичні, нервові або психічні відхилення або брак досвіду та знань, за винятком випадків, коли за такими особами здійснюється нагляд або проводиться їхній інструктаж щодо використання даного приладу особою, що відповідає за їхню безпеку. Необхідно наглядати за дітьми, щоб не допустити їхніх ігор із приладом, його комплектуючими, а також заводською упаковкою. Очищення й обслуговування пристрою не мають виконувати діти без нагляду дорослих.
 - Заборонено самостійний ремонт приладу або внесення змін до його конструкції. Ремонт приладу має здійснюватися винятково фахівцем авторизованого сервіс-центру. Некваліфіковано виконана робота може призвести до поломки приладу, травм і пошкодження майна.
- STOP** **УВАГА!** Заборонено використання приладу за будь-яких несправностей.

REDMOND

Технічні характеристики

Модель.....	RCM-1510
Потужність.....	900 Вт
Напруга.....	220-240 В, 50 Гц
Захист від ураження електричним струмом.....	клас I
Тип кавоварки.....	крапельна
Матеріал корпусу.....	пластик
Матеріал глечика.....	термостійке скло / пластик
Можливість використання паперових фільтрів.....	€
Фільтр.....	знімний
Тримач для фільтра.....	знімний
Об'єм резервуара для води.....	1,5 л
Об'єм глечика.....	1,5 л
Дисплей.....	PK
Автопідігрів.....	40 хвилин
Годинник.....	€
Відсрочка старту.....	до 24 годин
Автовимкнення.....	через 40 хвилин
Функція «Крапля-стоп».....	€
Захист від перегріву.....	€
Габаритні розміри.....	186 × 262 × 330 мм
Вага нетто.....	1,57 кг
Довжина електрошнурка.....	0,9 м

Комплектація

Кавоварка.....	1 шт.
Знімний тримач для фільтра.....	1 шт.
Знімний фільтр.....	1 шт.
Глечик для кави.....	1 шт.
Інструкція з експлуатації.....	1 шт.
Сервісна книжка.....	1 шт.

Виробник має право на внесення змін до дизайну, комплектації, а також до технічних характеристик виробу під час вдосконалення своєї продукції без додаткового повідомлення про ці зміни.

Будова приладу **A1**

1. Кришка приладу
2. Знімний фільтр
3. Носик для подавання кави з захистом від проливання
4. Корпус приладу
5. Металева пластина для підігрівання глечика
6. Дисплей
7. Резервуар для води з мірною шкалою
8. Глечик для кави
9. Електрошнур
10. Отвори для подавання гарячої води
11. Знімний тримач для фільтра

Панель управління

- A. Кнопка «TIME» – налаштування часу та відсрочки старту приготування
- B. Кнопка «ON/OFF» – увімкнення/вимкнення приладу, встановлення режиму роботи
- C. Кнопка «HOUR» – вибір значення годин
- D. Кнопка «MIN» – вибір значення хвилин
- E. Індикатор налаштування старту приготування (TIMER)
- F. Індикатор значення часу
- G. Індикатор встановлення часу (CLOCK)
- H. Індикатор режиму відсрочки старту (☺)
- I. Індикатор приготування (☺)

I. ПЕРЕД ПОЧАТКОМ ВИКОРИСТАННЯ

Обережно дістаньте виріб і його комплектуючі з коробки. Вида-
літь усі пакувальні матеріали та рекламні наклейки.



*Обов'язково збережіть на місці застережні наклейки, на-
клейки-покажчики (за наявності) і табличку з серійним
номером виробу на його корпусі! Відсутність серійного но-
мера на виробі автоматично позбавляє вас права на його
гарантієне обслуговування.*

*Після транспортування або зберігання за низьких темпе-
ратур необхідно витримати прилад за кімнатної темпе-
ратури не менше ніж 2 години перед увімкненням.*

Корпус приладу протріть вологою тканиною. Знімні деталі про-
мийте теплою водою, ретельно просушіть усі елементи приладу
перед увімкненням в електромережу.



*Для видалення можливих сторонніх запахів і пилу, що з'яви-
лися під час виробництва та зберігання, а також для дезін-
фекції приладу наповніть резервуар для води до максималь-
ного рівня й увімкніть кавоварку, не встановлюючи знімний
фільтр і не насипаючи кави. Коли подача води в глечик для
кави припиниться, вимкніть прилад, злийте воду.*

II. ЕКСПЛУАТАЦІЯ ПРИЛАДУ

Налаштування поточного часу

1. Підключіть кавоварку до електромережі. Прилад перейде
в режим очікування. На дисплеї відобразиться значення
«12:00».

2. Натисніть кнопку «TIME», на дисплеї спалахне індикатор
«CLOCK».
3. Щоб установити значення годин, натискайте кнопку
«HOUR», хвилин – кнопку «MIN».



Значення часу відображується в 24-годинному форматі.

Відстрочка старту

Функція відстрочки старту дозволяє встановити час початку
приготування кавоваркою напою.

1. Для переходу в режим налаштування відстрочки старту
після встановлення поточного часу повторно натисніть
кнопку «TIME». Також можна перейти в даний режим, дві-
чі натиснувши кнопку «TIME» у режимі очікування. На дис-
плеї відобразиться індикатор «TIMER».
2. Щоб установити значення годин, натискайте кнопку
«HOUR», хвилин – кнопку «MIN».
3. Двічі натисніть кнопку «ON/OFF», спалахне індикатор ☺
на панелі управління. На дисплеї відобразиться поточний
час. Щоб побачити/змінити час відстрочки старту, двічі
натисніть кнопку «TIME».
4. Щоб вимкнути функцію відстрочки старту, натисніть кнопку
«ON/OFF». Для повторного увімкнення даної функції двічі
натисніть кнопку «ON/OFF».



*Після вимкнення живлення під час роботи приладу введені
налаштування зберігаються в пам'яті впродовж 15 секунд.*

Використання приладу

1. Встановіть кавоварку на рівну тверду горизонтальну по-
верхню.
2. Відкрийте кришку приладу. Наповніть резервуар чистою

REDMOND

холодною водою не вище за максимальну позначку на мірній шкалі. Щоб наповнити резервуар, використовуйте глечик для кави.



Не наповнюйте резервуар для води безпосередньо з-під крану, щоб уникнути потрапляння рідини всередину корпусу приладу!

3. Встановіть знімний фільтр у тримач. Насипте мелену каву у фільтр не більше ніж до половини ємкості. Закрийте кришку приладу.



Не рекомендується щільно утрамбовувати мелену каву у фільтрі. Використовуйте каву середнього помелу, призначену для використання в кавоварках крапельного типу. Під час приготування кави з зерен різного помелу ступінь наповнення фільтра може трохи відрізнятись.

4. Встановіть глечик на металеву пластину для підігрівання. Підключіть прилад до електромережі. Кавоварка перейде в режим очікування.
5. Для приготування кави натисніть кнопку «ON/OFF». На панелі управління спалахне індикатор ☞.
6. Щоб перервати процес приготування кави, двічі натисніть кнопку «ON/OFF». Індикатор ☞ на панелі управління згасне. Щоб поновити процес, натисніть кнопку «ON/OFF» ще раз.



Якщо виїняти глечик під час приготування, прилад автоматично зупинить подавання кави на 30 секунд.

7. Після того як резервуар для води спорожніє, прилад завершить роботу в режимі приготування кави й перейде в режим підтримання температури готового напою.
8. Щоб вимкнути прилад уручну, двічі натисніть кнопку «ON/OFF».

III. ДОГЛЯД ЗА ПРИЛАДОМ

Перш ніж приступати до очищення виробу, переконайтеся, що він відключений від електромережі і цілком охолов.

Після приготування кави видаліть знімний фільтр. Вийміть і ополосніть тримач фільтра під струменем теплої води. Просушіть і встановіть на місце. Глечик для кави очистуйте з використанням м'яких мийних засобів. Корпус кавоварки та металеву пластину для підігрівання протирайте вологою м'якою тканиною в міру забруднення.



ЗАБОРОНЯЄТЬСЯ поміщати прилад під струмінь води, занурювати його у воду або очищувати в посудомийній машині. Не використовуйте під час очищення губки з абразивним покриттям і будь-які хімічно агресивні або інші речовини, не рекомендовані для застосування з предметами, що контактують з їжею.



При очищенні знімного утримувача фільтра зверніть увагу на ущільнювальну гумку на носуку для подачі кави. Її пошкодження або втрата призведе до виходу з ладу механізму захисту від проливання кави.

Якщо на внутрішніх стінках приладу утворилися наліт або накип, використовуйте засіб для очищення та видалення накипу з кухонної техніки (купується окремо). Дотримуйтесь інструкції виробника засобу.

Перед повторною експлуатацією або зберіганням повністю просушіть усі частини приладу. Зберігайте прилад у складеному вигляді в сухому вентилятованому місці подалі від нагрівальних приладів і прямих сонячних променів.

IV. ПЕРЕД ЗВЕРНЕННЯМ ДО СЕРВІС-ЦЕНТРУ

Несправність	Можлива причина	Спосіб усунення
Насос шумить або вода не проходить	У резервуарі нема води	Заповніть резервуар водою
	Після останнього використання прилад було очищено не досить ретельно	Очистіть прилад відповідно до рекомендацій розділу «Догляд за приладом»
	Прилад дуже засмітився	
	Ви використовуєте каву дуже дрібного помелу	Рекомендуємо використовувати мелену каву, призначену для використання в кавоварках даного типу
	Каву у фільтрі утрамбовано дуже сильно	Під час укладання кави у фільтр не докладайте надмірних зусиль
Вода протікає надто швидко	Кава занадто грубого помелу	Спробуйте використовувати каву більш дрібного помелу
	Недостатня кількість меленої кави у фільтрі	Наступного разу кладіть більше меленої кави у фільтр
Прилад не працює	Шнур електроживлення не приєднано до електромережі	Підключіть прилад до справної електророзетки
	В електророзетці немає напруги	
Під час роботи з'явився запах пластику	Прилад новий, запах іде від захисного покриття	Запах зникне після кількох використань

V. ГАРАНТІЙНІ ЗОБОВ'ЯЗАННЯ

На даний виріб надається гарантія терміном на 2 роки з моменту придбання. Протягом гарантійного періоду виготовлювач зобов'язується усунути шляхом ремонту, заміни деталей або заміни усього виробу будь-які заводські дефекти, викликані недостатньою якістю матеріалів або зборки.

Гарантія набирає сили тільки в тому випадку, якщо дата покупки підтверджена печаткою магазину і підписом продавця на оригінальному гарантійному талоні. Дійсною гарантія визнається лише в тому випадку, якщо виріб застосовувався відповідно до інструкції з експлуатації, не ремонтувався, не розбирався і не був пошкоджений в результаті неправильного поводження з ним, а також збережена повна комплектність виробу. Дана гарантія не поширюється на природний знос виробу і видаткові матеріали (фільтри, лампочки, антипригарні покриття, ущільнювачі і т.д.).

Термін служби виробу і термін дії гарантійних зобов'язань на нього обчислюються з дня продажу або з дати виготовлення виробу (у випадку, якщо дату продажу визначити неможливо).

Дату виготовлення приладу можна знайти в серійному номері, розташованому на ідентифікаційній наклейці на корпусі виробу. Серійний номер складається з 13 знаків. 6-й і 7-й знаки позначають місяць, 8-й – рік випуску пристрою.

Встановлений виробником термін служби приладу складає 3 роки з дня його придбання за умови, що експлуатація виробу здійснюється відповідно до цієї інструкції і застосовних технічних стандартів.

Упаковку, посібник користувача, а також сам прилад необхідно утилізувати відповідно до місцевої програми з переробки відходів. Не викидайте такі вироби разом зі звичайним побутовим сміттям.

REDMOND



Пайдаланар алдында пайдалану бойынша нұсқаулықты мұқият оқып шығыңыз да, оны анықтамалық ретінде сақтап қойыңыз. Аспапты дұрыс пайдалану оның қызметінің мерзімін ұзартады.

САҚТАНУ ШАРАЛАРЫ

- Өндіруші қауіпсіздік техникасының талаптарын және бұйымды пайдалану ережелерін сақтамаудан туындаған зақымдар үшін жауап бермейді.
- Бұл электр аспап пәтерлерде, қала сыртындағы үйлерде, қонақ үй нөмірлерінде, тұрмыстық нөмірлерде, дүкендердің тұрмыстық бөлмелерде, офистер мен өнеркәсіптік емес пайдаланудың кез келген басқа осындай жағдайларда пайдаланыла алады. Құрылғыны өнеркәсіптік немесе кез келген мақсатсыз пайдалану бұйымды тиісті түрде пайдалану шарттарын бұзу болып саналады. Бұл жағдайда өндіруші ықтимал салдарлар үшін жауап бермейді.
- Құрылғыны электр желісіне қосар алдында оның кернеуі аспаптың номиналды кернеуіне сәйкес

келетінін тексеріңіз (бұйымның техникалық сипаттамалары немесе зауыттық кестесін қараңыз).

- Аспаптың тұтынатын қуатына есептелген ұзартқыш қолданыңыз: параметрлердің сәйкессіздігі қысқа тұйықталуға немесе кабельдің жануына әкеліп соқтыруы мүмкін.
- Аспапты тек жерлендірілетін розеткілерге ғана қосыңыз, – бұл электр қауіпсіздігінің міндетті талабы. Ұзартқышты қолдана отырып, оның жерлендірілетініне көз жеткізіңіз.
- Аспапты қолданған соң, сонымен қатар оны тазалаған немесе тасымалдаған кезде розеткіден өшіріңіз. Электр бауын сымынан емес, штепселінен ұстап тұрып, құрғақ қолмен шығарыңыз.
- Электр қоректендіру бауын есік қуыстарында немесе жылу көздерінің жанында тартпаңыз. Электр бауының бұралмағанын және иілмегенін,

STOP

НАЗАР АУДАРЫҢЫЗ! Жұмыс кезінде аспаптың кейбір бөліктері қызып кетеді! Абай болыңыз!

үшір заттарға, бұрыштар мен жиһазға тимегенін қадағалаңыз.

STOP

ЖАДЫҢЫЗДА БОЛСЫН: *электр қоректендіру кабелі зақымдалуы кепілдік шарттарына сәйкес келмейтін ақауларға, сонымен қатар электр тоғына ұрынуға әкеліп соқтыруы мүмкін. Зақымдалған электр кабелі сервис-орталықта жедел ауыстыруды талап етеді.*

- Азық салынған табақты жұмсақ және ыстыққа төзбейтін бетке орнатпаңыз, оны жұмыс кезінде жаппаңыз, бұл құрылғының жұмысының бұзылуына және сынуына әкеліп соқтыруы мүмкін.
- Аспапты ашық ауада пайдалануға тыйым салынады: құрылғы корпусының ішіне су немесе бөгде заттардың түсуі оны қатты зақымдауы мүмкін.
- Кофені қайнатқан кезде аспаптың қақпағын ашуға тыйым салынады.
- Аспапты тазалар алдында оның электр желісінен

өшіріліп, толық суығанына көз жеткізіңіз. Аспапты тазалау бойынша нұсқауларды қатаң ұстаныңыз.

KAZ

STOP

Аспап корпусын суға батыруға ТЫЙЫМ САЛЫНАДЫ!

- Бұл аспап физикалық, жүйке немесе психикалық ауытқулары бар немесе тәжірибесі мен білімі жетіспейтін адамдардың (оның ішінде балалардың) қолдануына арналмаған, мұндай тұлғалар қадағаланып, олардың қауіпсіздігі үшін жауап беретін тұлға осы аспапты қолдануға қатысты нұсқау жасалған жағдайлардан басқа. Балалардың аспаппен, оның жинақтаушыларымен, сонымен қатар зауыттық орамымен ойнауына жол бермеу мақсатында қадағалап отыру қажет. Құрылғыны тазалау және қызмет көрсетуді балалар ересектердің қарауынсыз жасамауы тиіс.
- Аспапты өздігіңізбен жөндеуге немесе құрылымына өзгеріс енгізуге тыйым салынады. Қызмет көрсету және жөндеу бойынша барлық жұмыстарды авторландырылған сервис-орталық

REDMOND

жасауы керек. Біліксіз жасалған жұмыс аспаптың бұзылуына, жарақат пен мүлік зақымдануына әкеліп соқтыруы мүмкін.

STOP **НАЗАР АУДАРЫҢЫЗ!** Аспапты кез келген ақауларда пайдалануға тыйым салынады.

Техникалық сипаттамалар

Үлгісі.....	RCM-1510
Қуаты	900 Вт
Кернеу.....	220-240 В, 50 Гц
Электр тоғына ұшыраудан қорғаныс.....	I дәреже
Кофеқайнатқының түрі	тамшылы
Тұрқының материалы.....	пластик
Құманның материалы.....	қызуға шыдамды шыны / пластик
Қағаз сүзгіні пайдалану мүмкіндігі	бар
Сүзгі.....	алмалы-салмалы
Сүзгіге арналған ұстаушы	алмалы-салмалы
Суға арналған резервуар көлемі	1,5 л
Құмыра көлемі	1,5 л
Дисплей.....	СК
Автожылыту.....	40 минут
Сағат.....	бар
Стартты шегеру.....	24 сағатқа дейін
Автоажырату.....	40 минут
«Анти-капля» жүйесі	бар

Қызып кетуден сақтау.....	бар
Габаритті өлшемдер.....	186 × 262 × 330 мм
Таза салмақ.....	1,57 кг
Электр сымның ұзындығы.....	0,9 м

Жинақ

Кофеқайнатқы	1 дана
Сүзгіге арналған алмалы-салмалы ұстаушы	1 дана
Алмалы-салмалы сүзгі	1 дана
Кофеге арналған құман	1 дана
Пайдалану жөніндегі нұсқаулық	1 дана
Сервисті кітапша.....	1 дана

Өндіруші келесі өзгерістер туралы қосымша хабарландырусыз өз өнімдерін жетілдіру барысында дизайнға, жинақталуға, сонымен қатар бұйымның техникалық сипаттамаларына өзгерістер енгізуге құқылы.

Аспаптың құрылымы А1

1. Құрал қақпағы
2. Алмалы-салмалы сүзгі
3. Төгілуден қорғанысы бар кофе беруге арналған шүмек
4. Аспаптың корпусы
5. Құманды қыздыруға арналған металл пластина
6. Дисплей
7. Суға арналған өлшеуіш шәкілі бар сұйыққойма
8. Кофеге арналған құман
9. Электр сымы
10. Ыстық суды беру саңылауы
11. Сүзгіге арналған алмалы-салмалы ұстаушы

Басқару панелі

- A. «TIME» батырмасы – дайындау уақытын және бастауды кейінге қалдыруды күйлеу
- B. «ON/OFF» батырмасы – құралды қосу/ажырату, жұмыс тәртібін орнату
- C. «HOUR» батырмасы – орнату барысында уақыт мәндерін таңдау
- D. «MIN» батырмасы – орнату барысында минут мәндерін таңдау
- E. Дайындауды бастауды күйлеу индикаторы (TIMER)
- F. Уақыт мәнінің индикаторы
- G. Уақытты орнату индикаторы (CLOCK)
- H. Бастауды кейінге қалдыру тәртібінің индикаторы (☺)
- I. Дайындау индикаторы (☺)

I. ПАЙДАЛАНА БАСТАУ АЛДЫНДА

Бұйым мен оның құрамдастарын қораптан абайлап шығарыңыз. Барлық орау материалдары мен жарнамалық жапсырмаларды алып тастаңыз.



Корпусағы ескертетін жапсырма, жапсырма-көрсеткіш (бар болса) және бұйымның сериялық нөмірі бар кестешені орнында міндетті түрде сақтаңыз! Бұйымда сериялық нөмірі жоқ болса, кепілдік қызмет көрсету құқығынан автоматты түрде айырыласыз.

Тасымалдау немесе төмен температураларда сақтаған соң аспапты қосар алдында кем дегенде 2 сағатқа бөлме температурасында ұстау керек.

Электр бауды толық жайыңыз. Аспап корпусын ылғал матамен сүртіңіз. Шешілмелі бөлшектерді сабынды сумен жуыңыз, аспаптың барлық элементтерін электр желіге қосаралдында мұқият кептіріңіз.



Аспапты өндіру және сақтау кезінде туындайтын ықтимал бөтен иіс пен шаңнан тазарту үшін, сондай-ақ аспапты залалсыздандыру үшін су резервуарын максималды деңгейге бейін толтырып, алмалы-салмалы сүзгішті қоймай және кофені сеппей, кофе қайнатқышты қоссын. Кофе құмырасына су беру тоқтатылған кезде, аспапты ағытыңыз.

II. ҚҰРАЛДЫ ПАЙДАЛАНУ

Ағымдағы уақытты күйлеу

1. Кофе ұнтақтағышын электр желісіне қосыңыз. Құрал күту тәртібіне ауысады. Дисплейде «12:00» мәні көрсетіледі.
2. «TIME» батырмасын басыңыз, дисплейде «CLOCK» индикаторы жанады.
3. Сағат мәнін орнату үшін «HOUR» батырмасын, минут мәнін орнату үшін «MIN» батырмасын басыңыз.



Уақыт мәні 24-сағаттық форматта көрсетіледі.

Бастауды кейінге қалдыру

Бастауды кейінге қалдыру қызметі кофе ұнтақтағышымен сусынды дайындауды бастау уақытын орнатуға мүмкіндік береді.

1. Бастауды кейінге қалдыруды күйлеу тәртібіне ауысу үшін ағымдағы уақытты орнатқаннан кейін «TIME» батырмасын

REDMOND

қайта басыңыз. Сондай-ақ, осы тәртіпке күту тәртібінде «TIME» батырмасына екі рет басып ауысуға болады. Дисплейде «TIMER» индикаторы көрсетіледі.

2. Сағат мәнін орнату үшін, «HOUR» батырмасын, минут мәнін орнату үшін «MIN» батырмасын басыңыз.
3. «ON/OFF» батырмасын екі рет басыңыз, басқару панелінде  индикаторы жанады. Дисплейде ағымдағы уақыт көрсетіледі. Бастауды кейінге қалдыру уақытын көру/өзгерту үшін «TIME» батырмасын екі рет басыңыз.
4. Бастауды кейінге қалдыру қызметін ажырату үшін «ON/OFF» батырмасын басыңыз. Осы қызметті қайта қосу үшін «ON/OFF» батырмасын екі рет басыңыз.



Құралдың жұмыс жасауы кезінде қуатты ажыратқан жағдайда, енгізілген күйлеулер 15 секунд ішінде сақталады.

Кофе қайнатқышты пайдалану

1. Тегіс қатты көлденең бетке кофе қайнатқышты орнатыңыз.
2. Аспаптың қақпағын ашыңыз. Өлшегіш межелігінде максималды белгіден жоғары емес таза суық сумен резервуарды толтырыңыз. Резервуарды толтыру үшін, кофе үшін құмыраны пайдаланыңыз.





Сұйықтықтың аспаптың корпусының ішіне ағына жол бермеу үшін краннан тікелей су үшін резервуарды толтырыңыз!

3. Алмалы-салмалы сүзгінің тұтқасынан ұстап тұрып, оны ұстағышқа қойыңыз. Сыйымдылықтың жартысынан кемі бос болатындай етіп қалатындай етіп, сүзгіге ұнтақталған кофені себіңіз. Аспаптың қақпағын жабыңыз.



Сүзгінің ішінде ұсақталған кофені тығыз басқыштауға болмайды. Тамшылы түрдегі кофесайнатқыларына арналған орташа ұсақталған кофені пайдаланыңыз. Әр-түрлі ұсақталған дәндерден кофені дайындау кезінде сүзгінің толтырылу деңгейі ерекшеленуі мүмкін.

4. Қыздыру үшін металл пластинаға құмыраны қойыңыз. Аспапты электр желіге қосыңыз. Кофе қайнатқыш күту режиміне өтеді.
5. Кофені дайындау үшін «ON/OFF» батырмасын басыңыз. Басқару панелінде  индикаторы жанады.
6. Кофені дайындау үдерісін тоқтату үшін «ON/OFF» батырмасын екі рет басыңыз. Басқару панеліндегі  индикаторы өшеді. Үдерісті қайта бастау үшін «ON/OFF» батырмасын тағы да басыңыз.



Дайындау кезінде құмыраны алып шықсаңыз, құрал автоматты түрде кофе беруді 30 секундқа тоқтатады.

7. Су резервуары босағаннан кейін, аспап кофені жасау режимінде жұмысты аяқтайды және дайын сусынның температурасын қолдау режиміне өтеді.
8. Құралды қолмен қосу үшін «ON/OFF» батырмасын екі рет басыңыз.

III. АСПАП КҮТІМІ

Бұйымды тазалауға кіріспес бұрын оның электр қоректендіру желісінен ажыратылып, толық суығанына көз жеткізіңіз.

Кофені жасағаннан кейін алмалы-салмалы сүзгіні алып тастаңыз. Сүзгіні ұстағышты алып шығып, жылы су ағынының астына қойып, шайып алыңыз. Кеуіп шығарып, орнына қойыңыз. Кофе құмырасын жұмсақ жуатын құралдарды пайдалана отырып, тазалаңыз. Кофе корпусы мен қыздыратын метал пластинаны ластануына қарай дымқыл ылғал матамен сүртіңіз.

STOP Құралды судың астына қоюға немесе ыдыс жуатын машинада тазартуға ТЫЙЫМ САЛЫНАДЫ. Тазалаған кезде абразивтік жабынды ысқыштарды және тағамға тиетін заттармен қолдану үшін ұсынылмаған кез-келген химиялық агрессивтік немесе басқа заттарды пайдаланбаңыз.

Алмалы ұстауышты тазарту кезінде кофе жіберу шүмегінде нығыздағышты резеңкеге назар аударыңыз. Оның зақымдалуы немесе жоғалту кофенің төгілуінен қорғаныс механизмінің істен шығуына әкеледі.

Егер аспаптың ішкі жақтарында тат немесе қаспақ болса, асүй техникасынан (бөлек сатылады) қаспақтан тазалау мен оны кетіру үшін құралды пайдаланыңыз. Құралды өндірушінің нұсқаулықтарын сақтаңыз.

Қайтадан пайдалану немесе сақтау алдында құралдың барлық бөлшектерін жақсылап құрғатыңыз. Құралды жинаулы күйде құрғақ желдетілетін орында тура күн сәулелері мен қыздырғыш құралдардан алыс сақтаңыз.

IV. СЕРВИС-ОРТАЛЫҚҚА ЖОЛЫҒАР АЛДЫНДА

KAZ

Ақаулық	Мүмкін болатын себеп	Түзету әдістері
Сорғы тым қатты шулайды немесе су өтпейді	Резервуарда су жоқ	Резервуарды сумен толтырыңыз
	Соңғы рет пайдаланғаннан кейін құрал жеткілікті түрде мұқият тазартылған жоқ	«Құралдың күтімі» тарауының ұсыныстарына сәйкес құралды тазалауды жүргізіңіз
	Құрал қатты ластанды	
Сіз тім ұсақ дәндерді пайдаландыңыз	Сіз тім ұсақ дәндерді пайдаландыңыз	Осы түрдегі кофеқайнатқыларында пайдалануға арналған ұсақталған кофені қолдануды ұсынамыз
	Сүзгідегі кофе тым қатты басқышталған	Сүзгіге кофені салу кезінде қатты күш жұмсамаңыз
Сутым тез ағады	Кофе тым ірі уатылған	Анағұрлым ұсақ уатылған кофені пайдаланып көріңіз
	Сүзгіде ұсақталған кофенің мөлшері жеткіліксіз	Келесі жолы сүзгіге көбірек ұсақталған кофені салыңыз
Құрал жұмыс істемейді	Электр қуат беру сымы электр желісіне қосылмаған	Дұрыс электр розеткасына құралды қосыңыз
	Электрлік розеткада кернеу жоқ	
Жұмыс кезінде пластиктің иісі пайда болды	Прибор новый, запах исходит от защитного покрытия	Иісі бірнеше рет қолданғаннан кейін кетеді

REDMOND

V. КЕПІЛДІКТІ МІНДЕТТЕМЕЛЕР

Осы бұйымға сатып алынған сәттен 2 жыл мерзіміне кепілдік беріледі. Өндіруші кепілдік кезеңі ішінде жөндеу, бөлшектерді ауыстыру немесе бүкіл бұйымды ауыстыру жолымен материалдар немесе жинау сапасының жетіспеушілігінен туындаған кез келген зауыттық ақауларды жоюға міндеттенеді. Кепілдік тек сатып алу күні түпнұсқалық кепілдік талонында дүкен мөрімен және сатушы қолымен расталған жағдайда ғана күшіне енеді. Осы кепілдік тек бұйым пайдалану бойынша нұсқаулыққа сәйкес қолданылған, жөнделмеген, бұзылмаған және онымен дұрыс жұмыс істемеу нәтижесінде зақымданбаған, сонымен қатар бұйымның толық жинағы сақталған жағдайда танылады. Осы кепілдік бұйымның табиғи тозуына және шығын материалдарына таралмайды (сүзгілер, шамдар, қыш және тефлондық тығыздауыштар және т. б.).

Бұйымның қызмет мерзімі мен оған кепілдікті міндеттемелерді қолданыс мерзімі бұйым сатылған немесе өндірілген кезден есептеледі (егер сату күнін анықтау мүмкін болмаса).

Аспап өндірілген күнді бұйым корпусының сәйкестендіру жапсырмасындағы сериялық нөмірден табуға болады. Сериялық нөмір 13 белгіден тұрады. 6-шы және 7-ші белгілер айды, 8-ші – құрылғының шығарылған жылын білдіреді.

Өндіруші бекіткен аспаптың қызмет ету мерзімі бұйымның пайдаланылуы осы нұсқаулық пен қолданылатын техникалық стандарттарға сәйкес жүруі жағдайында сатып алынған күнінен 3 жыл құрайды.

Орамды, пайдаланушы нұсқаулығын, сонымен қатар аспаптың өзін қалдықтарды қайта өңдеу бойынша жергілікті бағдарламаға сәйкес пайдаға асыру керек. Қоршаған ортаға қамқорлық білдіріңіз: мұндай бұйымдарды әдеттегі тұрмыстық қоқыспен тастамаңыз.



Înainte de utilizare citiți cu atenție manualul de exploatare și păstrați-l în calitate de material de referință. Utilizarea corectă a dispozitivului va prelungi semnificativ durata lui de exploatare.

MĂSURI DE SECURITATE

- Producătorul nu este responsabil pentru daune, cauzate de nerespectarea normelor de siguranță și funcționarea produsului.
- Acest aparat electric de pentru în condiții de uz casnic și poate fi aplicat în apartamente, casele de la țară, camerele de hotel, spațiile interne ale magazinelor, oficiilor sau altor condiții asemănătoare a operațiilor non-industriale. Industrială sau orice alt abuz de dispozitiv va fi considerat ca o încălcare a condițiilor utilizării corecte a produsului. În acest caz producătorul nu poartă responsabilitate pentru urmările posibile.
- Înainte de conectarea dispozitivului la sursa de alimentare verificați, coincide tensiunea ei cu tensiunea nominală de alimentare a dispozitivului

STOP

(urmăriți caracteristicile tehnice sau tabelul din fabrică al produsului).

- Folosiți un cablu de alimentare, calculat pe consumul de energie al dispozitivului – asimetria poate provoca un scurtcircuit sau incendiul cablului.
- Conectați aparatul numai la o priză cu împământare – este o cerință obligatorie de protecție împotriva șocurilor electrice. Folosind un prelungitor, asigurați-vă, că acesta deasemenea are împământare.
- Deconectați dispozitivul din priză după utilizare, și deasemenea în timpul curățării acestuia sau deplăsării. Scoateți cablul cu mâinile uscate, ținând de priză, dar nu de cablu.
- **ATENȚIE!** În timpul lucrului câteva părți ale dispozitivului se încălzesc! Fiți atenți!
- Nu așezați cablul de alimentare pe la uși sau în apropierea surselor de căldură. Aveți grijă ca, cablul să nu se răsucescă sau îndoiaie, să nu fie în contact cu obiecte ascuțite și margini de mobilier.

REDMOND

STOP

REȚINEȚI: daunele accidentale ale cablului de alimentare pot provoca probleme, care nu corespund condițiilor de garanție, și deasemenea electroșocul. Un cablu electric deteriorat necesită înlocuirea urgentă în centrul de servicii.

- Nu așezați aparatul pe o suprafață moale, nu-l acoperiți în timpul funcționării – aceasta poate duce la supraîncălzire și deteriorarea dispozitivului.
- Este interzis utilizarea dispozitivului în aer liber – umiditate sau obiectele străine în interiorul aparatului pot duce la deteriorarea gravă.
- Înainte de curățarea dispozitivului asigurați-vă, că acesta este deconectat de la sursa de alimentare și complet răcit. Strict urmați instrucțiunile pentru curățarea aparatului.
- Este interzis să deschideți capacul dispozitivului în timpul pregătirii de cafea.

STOP

SE INTERZICE să scufundați aparatul în apă sau să-l puneți sub jetul de apă!

- Acest dispozitiv nu este destinat pentru utilizarea

STOP

de către persoanele (inclusiv copiii), care au dereglări fizice, nervoase sau psihice sau duc lipsă de experiență și cunoștințe, cu excepția cazurilor, în care astfel de persoane se află sub supraveghere sau au fost instruite în privința utilizării acestui aparat de către persoană responsabilă pentru siguranța lor. Este necesar să se efectueze o supraveghere asupra copiilor cu scopul neadmiterii acestora a jocurilor cu aparatul, accesorii, precum și cu ambalaul de fabrică. Curățarea și întreținerea dispozitivului nu trebuie să se efectueze de către copiii nesupravegheați de adulți.

- Este interzisă reparația aparatului independentă sau modificarea structurii sale. Reparațiile aparatului trebuie efectuate numai de către un centru de servicii autorizat. Lucrările neautorizate pot duce la deteriorarea aparatului, rănire sau pagube materiale.

ATENȚIE! Este interzisă utilizarea aparatului cu orice defecțiuni.

Caracteristicile tehnice

Model.....	RCM-1510
Putere.....	900 W
Tensiune.....	220-240 V, 50 Hz
Protecția împotriva electrocutării.....	clasa I
Tipul mașinii de cafea.....	de picurare
Materialul carcasei.....	plastic
Materialul ulciorului.....	sticlă rezistentă la căldură / plastic
Posibilitatea utilizării filtrelor din hârtie.....	este
Filtru.....	detașabil
Support pentru filtru.....	detașabil
Volumul rezervorului pentru apă.....	1,5 l
Volumul ulciorului.....	1,5 l
Display.....	LCD
Autoîncălzire.....	40 min
Orele.....	este
Aminarea startului.....	pînă la 24 de ore
Autodeconectare.....	40 min
Funcția "Anti-picături".....	este
Protecția automată de supraîncălzire.....	este
Mărimile gabariturii.....	186 × 262 × 330 mm
Masa netă.....	1,57 kg
Lungimea cablului de alimentare.....	0,9 m

Completare

Mașină de cafea.....	1 buc.
Support detașabil pentru filtru.....	1 buc.
Filtru detașabil.....	1 buc.
Ulciorul pentru cafea.....	1 buc.
Instrucțiuni de utilizare.....	1 buc.
Carte de service.....	1 buc.

Producătorul își rezervă dreptul de a modifica designul, conținutul, precum și caracteristicile tehnice ale dispozitivului pe parcursul perfecționării dispozitivului fără anunțarea prealabilă despre aceste modificări.

ROU

Modelul aparatului A1

1. Capacul dispozitivului
2. Filtru detașabil
3. Gură de scurgere pentru cafea cu protecție de vărsare
4. Corpul dispozitivului
5. Placa de metal pentru încălzirea ulciorului
6. Display
7. Rezervor pentru apă cu scară de măsurare
8. Ulciorul pentru cafea
9. Orificiu pentru alimentare cu apă fierbinte
10. Cablu de alimentare
11. Support detașabil pentru filtru

Panoul de comandă

- A. Butonul "TIME" – setarea timpului și startului întârziat al pregătirii
- B. Butonul "ON/OFF" – conectarea/deconectarea dispozitivului, setarea regimului de lucru
- C. Butonul "HOUR" – selectarea valorii de timp în ore
- D. Butonul "MIN" – selectarea valorii de timp în minute
- E. Indicatorul setării startului de pregătire (TIMER)
- F. Indicatorul valorii timpului
- G. Indicatorul setării timpului (CLOCK)
- H. Indicatorul regimului startului întârziat (☺)
- I. Indicatorul de pregătire (☺)

REDMOND

I. ÎNAINTE DE PRIMA UTILIZARE

Despachetați dispozitivul, înlăturați toate materialele de ambalare și autocolante promoționale. Păstrați obligatoriu autocolanta cu numărul seriei și autocolanta de avertizare.



Păstrați obligatoriu pe loc autocolante de avertizare, autocolante-indicatoarele (în cazul prezentei lor) și plăcuța cu numărul de serie a dispozitivului pe corpul lui! Lipsa numărului de serie pe dispozitiv va anula automat drepturile de deservire garantată.

După transportarea sau păstrarea la temperaturi joase este necesar să mențineți dispozitivul la temperatura camerei nu mai puțin 2 ore înainte de conectare.

Ștergeți carcasa dispozitivului cu o cârpă umedă. Piesele detașabile spălați-le cu apă caldă, uscați bine toate piesele dispozitivului înainte de conectare la sursa de alimentare.



Pentru eliminarea oricărui mirosuri străine posibile și prafului, apărute la producere sau păstrare, și deasemenea pentru dezinfectarea dispozitivului umpleți rezervorul pentru apă până la nivelul maxim și conectați mașina de cafea, fără a instala filtrul detașabil și fără a umple cafea. Când aprovizionarea cu apă în ulciorul pentru cafea va fi oprită, deconectați dispozitivul, scurgeți apa.

II. FUNCȚIONAREA DISPOZITIVULUI

Setarea timpului curent

1. Conectați mașina de cafea la sursa de alimentare. Dispozitivul va trece în regimul de așteptare. Pe ecran va fi afișată valoarea "12:00".

2. Apăsăți butonul "TIME", pe afișaj se va aprinde indicatorul "CLOCK".
3. Pentru a seta valoarea orelor, apăsați butonul "HOUR", minute – butonul "MIN".



Valoarea timpului se afișează în formatul de 24-ore.

Startul întârziat

Funcția startului întârziat permite să setați timpul de începere a pregătirii băuturii mașinii de cafea.

1. Pentru trecerea în regimul setării startului întârziat după setarea timpului curent faceți dublu click pe butonul "TIME". Deasemenea puteți trece în regimul dat, făcând dublu click pe butonul "TIME" în regimul de așteptare. Pe ecran va fi afișat indicatorul "TIMER".
2. Pentru a seta valoarea orelor, apăsați butonul "HOUR", minute – butonul "MIN".
3. Faceți dublu click pe butonul "ON/OFF", se va aprinde indicatorul ☺ pe panoul de control. Pe afișaj va fi afișat timpul curent. Pentru a vedea/schimba timpul startului întârziat, faceți dublu click pe butonul "TIME".
4. Pentru a deconecta funcția startului întârziat, apăsați butonul "ON/OFF". Pentru conectarea repetată a acestei funcții faceți dublu click pe butonul "ON/OFF".



La deconectarea sursei de alimentare în timpul activității dispozitivului setările introduse vor fi salvate în memorie timp de 15 secunde.

Utilizarea mașinii de cafea

1. Instalați mașina de cafea pe o suprafață plană tare, orizontală.
2. Deschideți capacul dispozitivului. Umpleți rezervorul cu apă curată rece nu mai sus de marcajul maximal al scării de măsurare. Pentru a umple rezervorul, utilizați ulciorul pentru cafea.

STOP

Nu umpleți rezervorul pentru apă direct din robinet pentru a evita contactul cu lichide în interiorul dispozitivului!

3. Instalați filtrul detașabil în suport. Turnați cafea măcinată în filtru astfel, pentru ca liber să rămână nu mai puțin de jumătate din recipient. Închideți capacul dispozitivului.



Nu se recomandă să compactați bine cafeaua măcinată în filtru. Utilizați cafeaua mediu măcinată, destinată pentru utilizarea în mașinile de cafea de tip picurător. La pregătirea cafelei din boabe de diferite grade de măcinare încărcarea filtrului poate diferi puțin.

4. Instalați ulciorul pe o placă din metal pentru încălzire. Conectați dispozitivul la sursa de alimentare. Mașina de cafea va trece în regimul de așteptare.
5. Pentru prepararea cafelei apăsați butonul "ON/OFF". Pe panoul de control se va aprinde indicatorul ☺.

Pentru a întrerupe procesul de pregătire a cafelei, faceți dublu click pe butonul "ON/OFF". Indicatorul ☺ pe panoul de control se va stinge. Pentru a reiniția procesul, apăsați butonul "ON/OFF" încă o dată.

i

Dacă eliminați ulciorul în timpul gătirii, dispozitivul automat va opri fluxul de cafea pentru 30 de secunde.

6. După ce rezervorul de apă se goleşte, dispozitivul va finaliza activitatea în regimul de pregătire a cafelei și va trece în regimul de menținere a temperaturii băuturii pregătite.
7. Pentru a deconecta dispozitivul manual, faceți dublu click pe butonul ON/OFF.

III. ÎNGRIJIREA DISPOZITIVULUI

Înainte de a începe curățarea aparatului verificați dacă acesta este deconectat de la prize electrice și dacă s-a răcit complet.

După prepararea cafelei eliminați filtrul detașabil. Eliminați și clătiți suportul filtrului sub un curent cu apă caldă. Uscați și instalați la loc. Ulciorul pentru cafea curățați-l cu utilizarea unui detergent moale. Carcasa mașinii de cafea și placa metalică pentru încălzire ștergeți-le cu un prosop moale umed în măsura gradului de murdărie.

STOP

ESTE INTERZIS să așezați dispozitivul sub jetul de apă, să-l scufundați în apă sau să-l apălați în mașina de spălat vase. Nu utilizați la curățare bureți cu acoperiri abrazive sau orice produse chimice agresive, nerecomandate pentru a fi utilizate cu obiectele, care intră în contact cu produsele alimentare.



La curățarea suportului de filtru detașabil atrageți atenția la guma de etanșare, la gura de scurgere pentru cafea. Deteriorarea acesteia sau pierderea va duce la eșecul mecanismului de protecție de revărsarea cafelei.

Dacă pe pereții interiori ai dispozitivului s-a format placă sau gunoi, utilizați produs pentru curățarea și eliminarea plăcii de pe echipamentele de bucătărie (este vândut separat). Urmăriți instrucțiunile producătorului. La utilizarea repetată sau păstrare uscați în totalitate toate părțile dispozitivului.

REDMOND

Păstrați dispozitivul într-un loc uscat ventilat, departe de sursele de lumina ale soarelui și de dispozitive de căldură.

IV. ÎNAINTE DE A CONTACTA CENTRUL DE SERVICII

Defecțiuni	Cauza posibilă	Remedii
Pompa face zgomot sau apa nu trece	În rezervor nu este apă	Umpleți rezervorul cu apă
	După ultima utilizare dispozitivul nu a fost suficient de bine curățat	Efectuați curățarea dispozitivului în corespundere cu recomandările din secțiunea „Îngrijirea dispozitivului”
	Dispozitivul este puternic	Recomandăm să utilizați cafea măcinată, destinată pentru utilizarea în mașina de cafea de acest fel
	Dumneavoastră folosiți cafea prea fin măcinată	Când puneți cafeaua în filtru nu depuneți prea mult efort
Apa curge prea repede	Cafeaua este prea aspră	Încercați să utilizați cafea mai fin măcinată
	Cantitatea de cafea în filtru este insuficientă	Data viitoare puneți mai multă cafea măcinată în filtru
Dispozitivul nu funcționează	Cablu de alimentare nu este conectat la sursa energetică	Conectați dispozitivul la priza funcțională
	În priză lipsește tensiunea	
În timpul activității a apărut miros de plastic	Aparatul este nou, mirosul iese din acoperișul de protecție	Mirosul va dispărea după câteva utilizări

V. RESPONSABILITĂȚILE DE GARANȚIE

Acest produs este garantat pentru o perioadă de 2 ani de la data cumpărării. În timpul perioadei de garanție, producătorul se angajează să repare prin reparație, înlocuirea pieselor sau înlocuirea întregului aparat oricare defecte din fabrică cauzate de calitatea joasă a materialelor sau ansamblării. Garanția intră în vigoare numai în cazul, în cazul în care data achiziției este confirmată de sigiliul și semnătura magazin vânzătorului de pe certificatul de garanție original. Această garanție este valabilă doar în cazul, când produsul a fost utilizat în conformitate cu manualul de instrucțiuni, nu s-a reparat, nu s-a stricat și nu a fost deteriorat de manipularea necorespunzătoare, și deasemenea este păstrat setul întreg al dispozitivului. Această garanție nu se aplică pentru uzura fizică a produsului și materialele consumabile (filtre, becuri, acoperiri non-stick, sigilii ș.m.d.).

Perioada activității produsului și perioada de garanție se calculează de la data vânzării sau data fabricației produsului (în cazul, dacă data vânzării nu poate fi identificată).

Data de fabricație a dispozitivului poate fi găsită în numărul de serie, situat pe eticheta de identificare atașată pe carcasa produsului. Numărul de serie este constituit din 13 simboluri. Al 6-lea și al 7-lea simbol înseamnă luna, al 8-lea – anul lansării dispozitivului.

Durata activității dispozitivului setată de producător constituie 3 ani de la data achiziției, cu condiția, că funcționarea produsului se face în conformitate cu acest manual și standardele tehnice aplicabile.

Ambalajul, îndrumătorul utilizatorului, precum și aparatul este necesar de utilizat în conformitate cu "TIME" ramul local de prelucrare a deșeurilor. Nu aruncați astfel de produse împreună cu gunoiul obișnuit.

EAC

Производитель: «Пауэр Пойнт Инк. Лимитед» №1202 Хай Юн Гэ (В1) Лин Хай Шан Чжуан Сямейлин Футьян, Шеньжень, Китай, 518049. По лицензии REDMOND Индастриал Груп, ЛЛСи Уан Коммерс Плаза, 99 Вашингтон-авеню, сьют 805А, Олбани, Нью-Йорк, 12210, Соединенные Штаты Америки.

Импортер: ООО «АЛЬФА», 195027, г. Санкт-Петербург, Свердловская набережная, д. 44, литера Б.

© REDMOND. Все права защищены. 2015

Воспроизведение, передача, распространение, перевод или другая переработка данного документа или любой его части без предварительного письменного разрешения правообладателя запрещены.

Produced by Redmond Industrial Group LLC
One Commerce Plaza, 99 Washington Ave, Ste. 805A
Albany, New York, 12210, United States
www.redmond.company
www.multivarka.pro
Made in China

RCM-1510-CIS-UM-1