

# Panasonic®

## Инструкция по эксплуатации Інструкція з експлуатації Пайдалану нұсқаулары

**Автоматическая кофемашина**  
(Для домашнего использования)

**Автоматична еспресо-машина**  
(Для побутового використання)

**Автоматты эспрессо қайнатқышы**  
(Тұрмыста пайдалану үшін)

---

Модель **NC-ZA1**



Русский

Українська мова

Қазақ тілі

# Содержание

	Страница
Правила техники безопасности	RU3
Важная информация	RU8
Наименование деталей и правила эксплуатации	RU9
Дисплей	RU11
Параметры вкуса напитка	RU13
Перед использованием	RU14
Эспрессо/Кофе Американо	RU17
Капучино/Латте макиато/Горячее молоко	RU19
Помол кофе	RU22
Горячая вода	RU24
Выключение питания	RU25
Изменение настроек	RU27
Параметры памяти	RU31
Очистка	RU33
Поиск и устранение неисправностей	RU42
Отображение ошибок	RU44
Сменные детали	RU45
Технические характеристики	RU45

Благодарим за выбор изделия Panasonic!

- Этот прибор предназначен исключительно для домашнего использования.
- Пожалуйста, внимательно прочитайте эту инструкцию, чтобы обеспечить правильную и безопасную эксплуатацию прибора.
- Прежде чем начинать использовать прибор, **пожалуйста, уделите особое внимание разделу “Правила техники безопасности” (Стр. RU3–RU8).**
- Сохраните эту инструкцию по эксплуатации для дальнейшего использования.

RU2

# Правила техники безопасности

**Обязательно следуйте  
настоящему инструкциям.**

С целью предотвращения несчастных случаев или травмирования пользователя и других лиц, а также для предупреждения порчи имущества следует обязательно придерживаться правил, изложенных ниже.

■ Следующие таблицы указывают на степень тяжести последствий неправильного обращения с прибором.

	<b>СТРОГОЕ ПРЕДУПРЕЖДЕНИЕ:</b>	Предупреждает о тяжелых травмах или угрозе для жизни.
--	--------------------------------	---

	<b>ОСТОРОЖНО:</b>	Предупреждает о риске получения травмы или повреждения имущества.
--	-------------------	---

■ Символы классифицируются и объясняются следующим образом:

	Этот символ означает запрещение.
--	----------------------------------

	Этот символ указывает правило, которого следует строго придерживаться.
--	--

## СТРОГОЕ ПРЕДУПРЕЖДЕНИЕ

- **Берегите сетевой кабель и штепсельную вилку от повреждений.**  
Строго запрещается выполнять следующие действия с кабелем питания. Видоизменять, располагать на или вблизи нагревательных приборов, сгибать, перекручивать, натягивать, прокладывать через острые поверхности, ставить сверху тяжелые предметы, связывать жгутом, а также переносить прибор за его сетевой кабель.



(Это может стать причиной поражения электрическим током или пожара в связи с коротким замыканием.)

- **Запрещено использовать прибор, если его сетевой кабель или штепсельная вилка имеет повреждения, или если штепсельная вилка не плотно входит в сетевую розетку.**

(Это может стать причиной поражения электрическим током или пожара в связи с коротким замыканием.)

- Если кабель питания прибора поврежден, во избежание опасных ситуаций его следует заменить у производителя, авторизованного сервисного агента или подобных квалифицированных специалистов.

# Правила техники безопасности

**Обязательно следуйте  
настоящему инструкциям.**



## СТРОГОЕ ПРЕДУПРЕЖДЕНИЕ

-  ● **Не включайте и не выключайте штепсельную вилку мокрыми руками.**  
(Это может привести к поражению электротоком.)

  - Прежде чем браться за штепсельную вилку прибора или включать его питание, следует насухо вытереть руки.
-  ● **Удостоверьтесь, что напряжение, указанное на паспортной табличке прибора, совпадает с напряжением в сети.**  
(Иначе это может привести к поражению электротоком или пожару.)  
Во избежание электроперегрева не следует подключать к одной розетке несколько бытовых приборов. Однако если в одну розетку подключается несколько вилок, следует проверить, что общая потребляемая мощность не превышает расчетной мощности сетевой розетки. Использование удлинителей не рекомендуется.
- **Плотно вставляйте штепсельную вилку в розетку.**  
(В противном случае это может привести к поражению электротоком и пожару в связи с перегреванием штепсельной вилки.)

  - Разместите устройство так, чтобы штепсельная вилка легко извлекалась.
- **Регулярно очищайте штепсельную вилку.**  
(Пыль и влага, скопившиеся на штепсельной вилке могут ослабить изоляцию, что приведет к возникновению пожара.)

→ Извлеките штепсельную вилку из розетки и протрите сухой тканью.
- **Держите сетевой кабель в недоступном для детей месте. Следите, чтобы сетевой кабель не свисал с края стола или рабочей поверхности.**  
(Это может привести к ожогам, травмам или поражению электротоком.)
-  ● **Не погружайте прибор в воду и не разбрызгивайте на него воду.**  
(Это может стать причиной поражения электрическим током или пожара в связи с коротким замыканием.)
- **Запрещено разбирать, самостоятельно ремонтировать и видоизменять прибор.**  
(Это может привести к пожару, поражению электротоком или травмам.)

→ Пожалуйста, свяжитесь с колл-центром для ремонта.
- **Не прикасайтесь руками и не подносите лицо к тем частям прибора, из которых может выходить пар.**  
(Это может привести к ожогам и травмам.)

  - Храните прибор в месте, недоступном для детей и младенцев.



## СТРОГОЕ ПРЕДУПРЕЖДЕНИЕ

- ❗ ● **Это изделие не предназначено для использования людьми (включая детей) с ограниченными физическими, сенсорными или умственными способностями, или лицами без соответствующих знаний и опыта; использование прибора такими людьми допускается только под наблюдением лица, отвечающего за их безопасность, и при условии предоставления с его стороны четких инструкций по работе с прибором. Следите за детьми, чтобы они не игрались с прибором.**  
(Это может привести к ожогам, травмам или поражению электротоком.)
- **Не разрешайте детям пользоваться прибором и чистящим средством.**  
(Это может привести к ожогам и травмам.)
  - Дети не осознают опасности, которые могут возникать в связи с неправильным использованием электроприборов.
- **Немедленно прекратите использование прибора и извлеките его вилку из розетки в случае, если этот прибор начнет работать неправильно.**  
(Это может привести к выделению дыма, пожару, поражению электротоком или ожогам.)  
Примеры нарушений работы или поломок
  - Штепсельная вилка и сетевой кабель чрезмерно нагреваются.
  - Сетевой кабель поврежден, или мощность прибора значительно снизилась.
  - Корпус прибора деформировался, имеет повреждения или чрезмерно нагрелся.
  - Из корпуса устройства течет вода.
  - Возникли прочие ненормальные состояния или поломка.→ Пожалуйста, отключите прибор от сети и свяжитесь с колл-центром для проверки или ремонта.
- ⊘ ● **Не позволяйте младенцам и детям играть с упаковочным материалом.**  
(Это может привести к удушью.)
- **Не открывайте резервуар для воды, диспенсер или поддон в процессе приготовления кофе.**  
(Это может привести к ожогам.)

# Правила техники безопасности

**Обязательно следуйте  
настоящему инструкциям.**

## ОСТОРОЖНО

- ⊘ ● **Запрещено использовать прибор для каких-либо других целей, отличающихся от описанных в данном руководстве.** (Это может привести к ожогам и травмам.)
  - Компания Panasonic не несет никакой юридической ответственности в случае нарушения правил эксплуатации прибора или несоблюдения данных инструкций.
- **Не вставляйте сторонние предметы в отверстия прибора.** (Это может привести к поражению электротоком.)
  - Особенно это касается металлических предметов, например, булавок и проводов.
- **Не прикасайтесь к горячим поверхностям, например, к носику, когда прибор работает, или сразу после использования.** (Это может привести к ожогам.)
  - Никогда не прикасайтесь к прибору влажными руками.
- **Не устанавливайте прибор в следующих местах.**
  - На неровных поверхностях, подставках, не водонепроницаемых поверхностях или скатертях и т.д. (Это может привести к пожару и травмам.)
  - В местах, где на прибор могут попасть брызги воды или рядом с источниками тепла. (Это может стать причиной поражения электротоком или привести к утечке тока.)
  - Вблизи открытых емкостей с водой, например, ванн, раковин или прочих контейнеров. (Это может стать причиной поражения электротоком или привести к утечке тока.)
  - Вплотную к стене или мебели. (Это может привести к обесцвечиванию или деформации.)
  - В местах, отделка которых может повредиться даже от незначительного тепла. (Это может привести к обесцвечиванию или деформации.)
  - Местах, недостаточно прочных чтобы выдержать прибор. (Это может привести к повреждению или травме.)
  - В замкнутых пространствах, например, встроенных шкафах. (Это может привести к обесцвечиванию или деформации.)



## **ОСТОРОЖНО**

- **Не убирайте чашку или кувшин во время приготовления напитка.**  
(Это может привести к пожару и травмам.)
- **Не переносите прибор, удерживая его за диспенсер или поддон для капель.**  
(Это может привести к травме.)
- **Не пытайтесь открыть кофемолку.**  
(Это может привести к травме.)
- **Не храните кофемашину включенной в сеть.**  
(Это может привести к пожару или поражению электрическим током.)
- **Обязательно беритесь за штепсельную вилку, выключая прибор из сети. Ни в коем случае не тяните за сетевой кабель.**  
(В противном случае это может стать причиной поражения электрическим током или пожара в связи с коротким замыканием.)
- **Всегда проверяйте, что питание выключено, и что прибор отключен от сети, когда он не используется, а также перед его перемещением и чисткой (кроме функции самоочистки).**  
(В противном случае это может стать причиной поражения электрическим током или пожара в связи с утечкой тока.)
- **Устанавливайте прибор (в том числе поддон для капель и пластину для латте макиато) на твердой, сухой, чистой, горизонтальной и термостойкой рабочей поверхности.**  
(В противном случае это может привести к ожогам и травмам.)
- **Следите, чтобы в процессе работы не зацепиться или не запутаться в сетевом кабеле.**  
(В противном случае это может привести к ожогам и травмам.)
- **Не блокируйте вентиляционные отверстия, не накрывайте их и не дотрагивайтесь до них во время использования.**  
(Это может вызвать ожог.)
  - Особенно внимательно следите за детьми.

# Правила техники безопасности

**Обязательно следуйте  
настоящему инструкциям.**

## ОСТОРОЖНО

- **Прежде чем чистить прибор и складывать его на хранение, выключите его из сети и дайте полностью остыть.**  
(Это может привести к ожогам.)
- **Обязательно чистите прибор после каждого использования.**  
(Иначе переполнение забитого держателя фильтра может привести к ожогам.)
- **Во время работы с чистящим средством избегайте контакта с кожей и глазами.**  
(Это может привести к травме.)  
→ При попадании вещества на кожу или в глаза, незамедлительно промойте участок большим количеством воды и обратитесь к врачу.
- **Если чистящее средство попадет на чувствительные поверхности, незамедлительно смойте его.**  
(Это может привести к обесцвечиванию поверхности.)

## Важная информация

- Не заполняйте резервуар для воды молоком (в том числе соевым или рисовым молоком), минеральной водой, газированной водой или кипятком. Используйте только питьевую воду.  
(Это может привести к неисправности.)
- Не используйте устройство вне помещения.
- Не кладите молотый кофе в отдел для молотого кофе, если прибор не включен.
- Выставляйте уровень помола, только в процессе измельчения кофейных зерен. (Стр. RU10)
- Не заполняйте емкость для кофейных зерен лиофилизированными, засахаренными, карамелизированными, масляными кофейными зернами или водой.
- Не используйте насадки и чистящие средства, отличные от тех, которые идут в комплекте или рекомендуются производителем. (Стр. RU45)
- Если вы оставляете устройство без присмотра на длительное время, его следует выключить.
- В местах, где температура может опуститься ниже нуля.  
(Это может привести к неисправности.)



# Наименование деталей и правила эксплуатации

■ Перед использованием устройства первый раз, а также после длительного периода неиспользования, следует промыть все съемные детали. (Стр. RU33)

Чтобы ознакомиться с названиями деталей, расположенными внутри устройства, обратитесь к разделу "Очистка" на Стр. RU34–RU36.

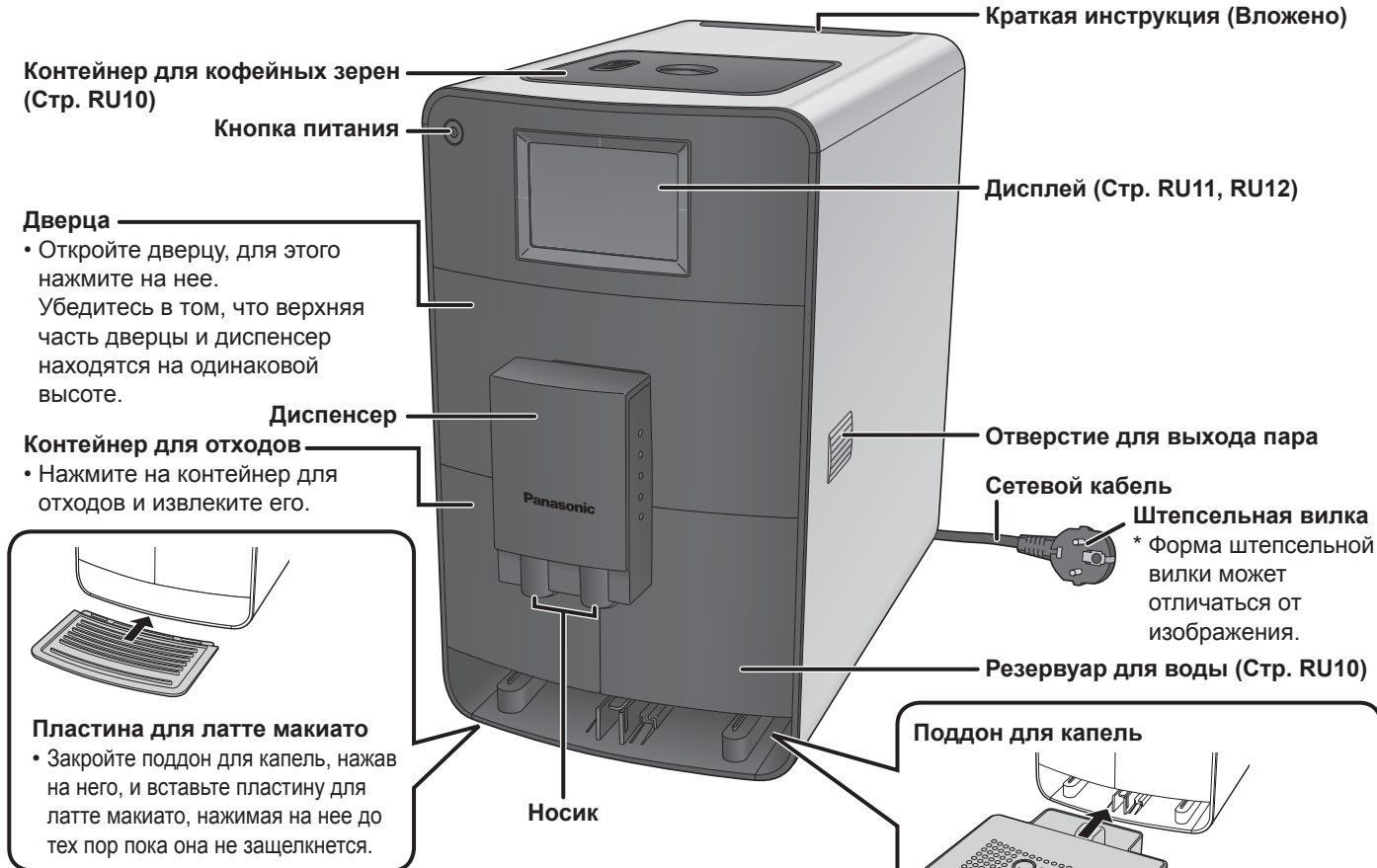

# Наименование деталей и правила эксплуатации (Продолжение)

## Контейнер для кофейных зерен

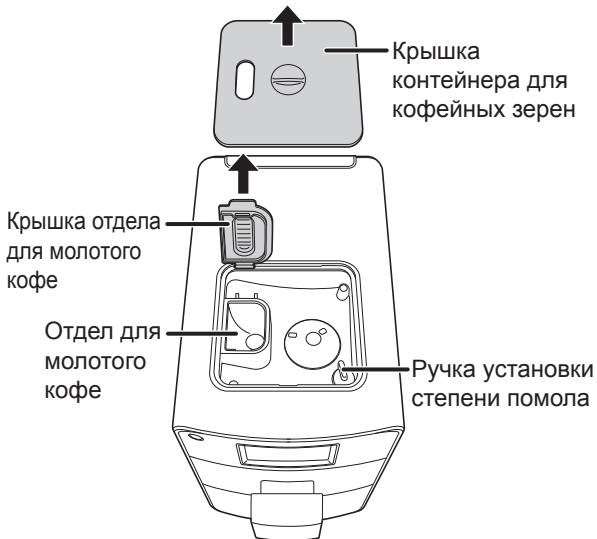

### Установка тонкости помола

Установите ручку установки степени помола на уровне, соответствующем вашим предпочтениям тонкости помола. Тонкость помола выставляется только во время работы кофемолки.

Во время помола не трогайте кофейные зерна и не опускайте пальцы в кофемолку. После установки ручки закройте крышку контейнера для кофейных зерен.



Мелкий помол для "Насыщенного вкуса". Используйте этот уровень для кофейных зерен легкой степени обжарки.



Средний помол для "Обычного вкуса". Используйте этот уровень для кофейных зерен средней степени обжарки.



Крупный помол для "Мягкого вкуса". Используйте этот уровень для кофейных зерен сильной степени обжарки.

- Вкус не будет сразу же соответствовать желаемому. Чтобы достичь желаемого вкуса, напиток следует приготовить несколько раз.

## Крепление удлинителя контейнера для зерен

- Если вы хотите увеличить объем стандартного контейнера для кофейных зерен с 125 гр до 250 гр, выполните следующие шаги.

- 1 Снимите крышку контейнера для кофейных зерен с крепления.
- 2 Снимите крышку отдела для молотого кофе, для этого поднимите ее в вертикальное положение и вытяните из крепления.
- 3 Поместите удлинитель контейнера для зерен в контейнер для зерен. Убедитесь в том, что ручки установки степени помола находятся в одинаковом положении.
- 4 Поместите крышку отдела для молотого кофе и закройте крышку контейнера для кофейных зерен.

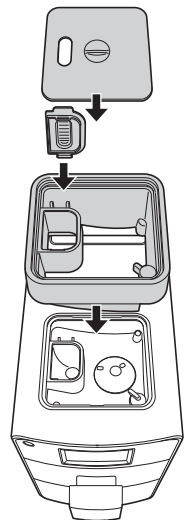

## Резервуар для воды



### Контроль времени замены фильтра

Помогает следить за временем замены картриджа фильтра.

IN (В): Время установки картриджа фильтра.

OUT (ИЗ): Время замены картриджа фильтра.

### Картридж фильтра\*

- 1 Присоедините адаптер к картриджу фильтра.
- 2 Вставьте картридж фильтра с адаптером в направляющие, как показано на рисунке.

\* Продается отдельно

### Примечание

- Картридж должен быть марки BRITA INTENZA. Картриджи подобные INTENZA от других производителей не подходят к данной кофемашине.

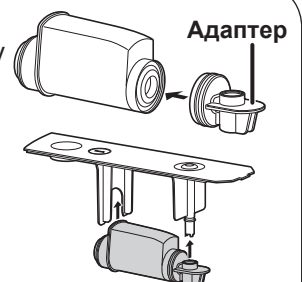

# Дисплей

## Экран меню

**Главное меню**



-  Эспрессо (Стр. RU17)
-  Кофе Американо (Стр. RU17)
-  Капучино\* (Стр. RU19)
-  Латте макиато\* (Стр. RU19)
-  Горячее молоко/пена\* (Стр. RU19)
-  Горячая вода (Стр. RU24)
-  Помол кофе (Стр. RU22)
-  Меню памяти (Стр. RU31)

• При отсутствии действий в течение 1 минуты, дисплей гаснет.









\*Меню Молоко

**Меню пользователя**



-  Температура кофе (Стр. RU27)
-  Режим нагрева (Стр. RU27)
-  Таймер автоматического выключения (Стр. RU28)
-  Подсветка чашки (Стр. RU28)
-  Выбор мл/унции (Стр. RU29)
-  Уровень жесткости воды (Стр. RU29)
-  Программа очистки системы подачи молока (Стр. RU39)
-  Программа очистки (Стр. RU37)
-  Программа удаления накипи (Стр. RU40)

## Рабочие пиктограммы

 Настройка	 Возврат	 Пуск
 ОК	 Сброс (Стр. RU30)	 Стоп
 Сохранить	 Удалить	 Информация (Стр. RU30)

# Дисплей (Продолжение)

## Отображение информации

Во время работы устройства отображается следующая информация.



### Долейте воды

После установки резервуара для воды для его распознавания устройству требуется примерно 5 секунд.

Для обеспечения воды сохранения на одну порцию на дисплее отображается количество оставшейся воды.



### Очистите контейнер для отходов

Очищать контейнер следует только при включенной кофемашине.

Иначе это действие потребуется выполнить снова при следующем включении устройства.



### Откройте поддон для капель



### Простое промывание (Стр. RU21)



### Загрузите кофейные зерна



### Цикл промывания



### Подсоедините контейнер для отходов



### Очистка системы подачи молока

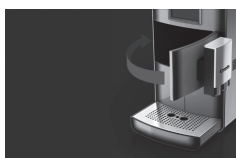

### Закройте дверцу



### Нагрев



### Повторное приготовление напитка

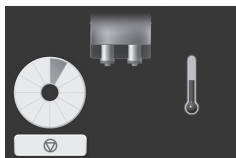

### Программа очистки

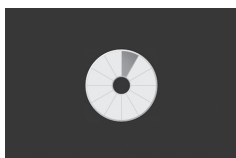

### В процессе

Отображается после приготовления напитка, промывания и т.д.

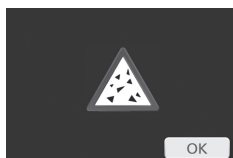



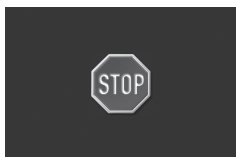







### Программа удаления накипи





### Остановить процесс



# Параметры вкуса напитка

## Эспрессо/Кофе Американо

	Эспрессо		Кофе Американо	
	Диапазон параметров	По умолчанию	Диапазон параметров	По умолчанию
<b>Объем кофе</b>	<мл> 20–100 мл (шаг увеличения/уменьшения 5 мл) <ун.> 0,7–3,5 ун. (шаг увеличения/уменьшения 0,1 или 0,2 ун.)	35 мл 1,2 ун.	<мл> 60–300 мл (шаг увеличения/уменьшения 10 мл) <ун.> 2,1–10,6 ун. (шаг увеличения/уменьшения 0,3 или 0,4 ун.)	120 мл 4,2 ун.
<b>Уровень зерен</b>	 экстралегкий  легкий  обычный  крепкий  экстракрепкий	обычный	 экстралегкий  легкий  обычный  крепкий  экстракрепкий	обычный
<b>Количество чашек в кувшине</b>	—	—	3–6 чашки каждая: 120 мл/4,2 ун.	3 чашки

## Меню Молоко

	Диапазон параметров	По умолчанию		
		Капучино	Латте макиато	Горячее молоко
<b>Объем кофе</b>	<мл> 60–300 мл (шаг увеличения/уменьшения 10 мл) <ун.> 2,1–10,6 ун. (шаг увеличения/уменьшения 0,3 или 0,4 ун.)	120 мл 4,2 ун.	180 мл 6,3 ун.	120 мл 4,2 ун.
<b>Уровень зерен</b>	 экстралегкий  легкий  обычный  крепкий  экстракрепкий	обычный	обычный	—
<b>Молочная пена</b>	 без пены  обычный  высокая  очень высокая	очень высокая	очень высокая	очень высокая
<b>Соотношение молока и кофе</b>	Молоко : Кофе 80 : 20–20 : 80	Молоко : Кофе 60 : 40	Молоко : Кофе 80 : 20	—

- Выберите вкус, повторно нажимая на  или .

### Примечание

- После первого использования или смены типа кофейных зерен вкус не будет сразу же соответствовать желаемому. Чтобы достичь желаемого вкуса, напиток следует приготовить несколько раз.

RU13

# Перед использованием

## <Подготовка>

### 1 Заполните резервуар для воды питьевой холодной водой.

- ① Переместите диспенсер в верхнюю позицию.
- ② Нажмите на резервуар для воды и извлеките его.

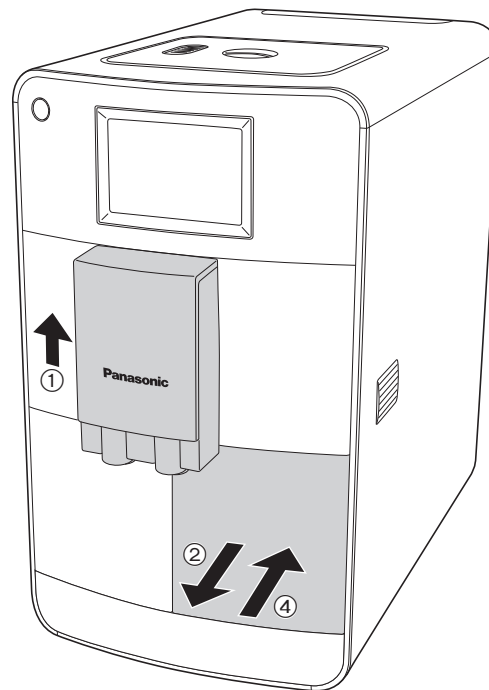

- ③ Заполните резервуар питьевой водой до отметки "Max" (максимум).  
Удалите влагу с внешних стенок резервуара.

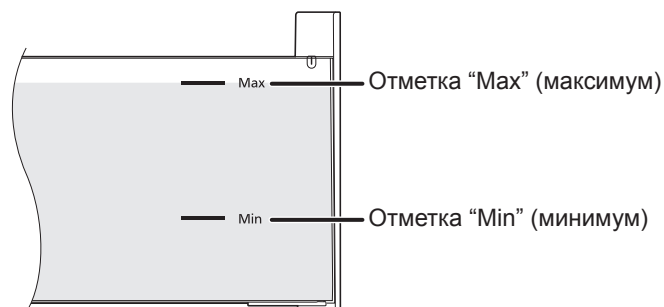

- ④ Вставьте резервуар на место.  
Нажимайте на него, пока он не зафиксируется.

#### Примечание

- Не заполняйте резервуар для воды молоком (в том числе соевым или рисовым молоком), минеральной водой, газированной водой или кипятком. Используйте только питьевую воду.
- Во время заполнения резервуара для воды, держите его за нижнюю часть обеими руками.



## 2 Включите питание.

① Вставьте вилку и нажмите на кнопку питания.

- Убедитесь в том, что контейнер для отходов, резервуар для воды, поддон для капель и пластина из нержавеющей стали установлены правильно.
- Откройте поддон для капель, для этого нажмите на него. (После нагрева кофемашины на дисплее на 3 секунды отобразится индикатор поддона для капель.)

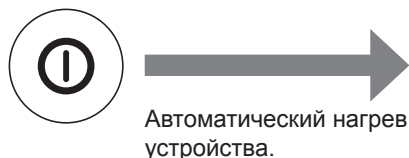

② Нажмите на , чтобы начать промывание.

- Убедитесь в том, что поддон для капель открыт. Иначе горячая вода будет литься на стол.



**После завершения промывания (выдается 4 порции горячей воды) на дисплее отобразится главное меню. Подождите, пока на дисплее не отобразится главное меню.**

### Примечание

- При первом включении, а также после полного опустошения резервуара для воды для подачи горячей воды в цикле промывания может потребоваться больше времени.
- В ходе каждого цикла промывания в контейнер для отходов может попадать незначительное количество воды. Это предусмотрено системой и не является неисправностью.
- При нажатии  во время цикла промывания, процесс сразу же останавливается.

После мигания  появляется предыдущий экран.

- При подаче горячей воды в поддон для капель во время цикла промывания вы можете поставить емкость под диспенсер.
- Во время промывания вода собирается в поддоне для капель. Когда поддон для капель будет заполнен водой, всплывет красный поплавок.
- Если поддон для капель закрыт и красный поплавок всплыл, красный поплавок может препятствовать открытию поддона для капель. Попробуйте открыть поддон для капель, нажав на него. Если он не открывается, извлеките резервуар для воды и контейнер для отходов, затем нажмите на красный поплавок через освободившееся отверстие и попытайтесь извлечь поддон для капель.

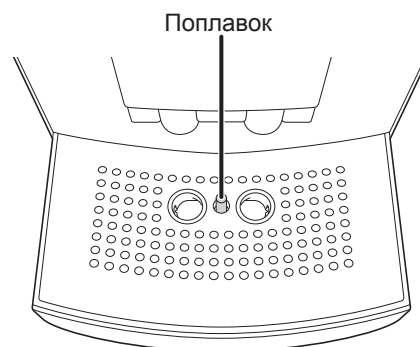





# Перед использованием (Продолжение)

## <Установка жесткости воды>

Перед первым использованием кофемашины следует установить уровень жесткости воды, соответствующий вашему региону.

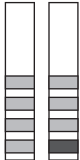
### 1 Определите жесткость воды.

- ① Поместите тест-полоску в холодную воду на 1 секунду, извлеките тест и смахните излишки влаги.
- ② Приблизительно через 1 минуту проверьте уровень жесткости воды по розовым участкам на тесте-полоске.

Уровень жесткости воды	1 мягкая	2 средняя	3 жесткая	4 очень жесткая
Жесткость воды моль/м <sup>3</sup>	до 1,24	до 2,5	до 3,7	выше 3,7
Немецкий градус жесткости	до 7°	до 14°	до 21°	выше 21°
Французский градус жесткости	до 12,6°	до 25,2°	до 37,8°	выше 38°
Тест-полоска				

### 2 Нажмите .



### 3 Выберите “Уровень жесткости воды”.

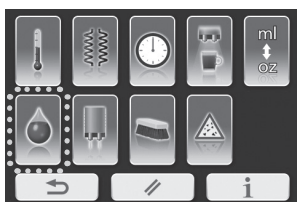

#### Примечание

- При отсутствии действий в течение 30 секунд или при нажатии на , дисплей возвращается к главному меню.

### 4 Выберите уровень и нажмите на , чтобы сохранить параметр.

(например, очень жесткая)

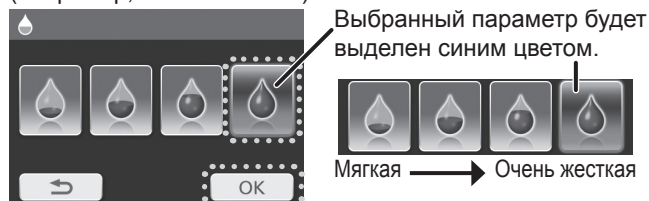

#### Примечание

- При отсутствии действий в течение 30 секунд дисплей возвращается к главному меню без сохранения параметров.
- При нажатии на  дисплей возвращается к предыдущему отображению без сохранения параметров.

# Эспрессо/Кофе Американо

## 1 Заполните контейнер для кофейных зерен цельными кофейными зернами и закройте крышку. Затем поставьте чашку(и) или кувшин под носик.

- При приготовлении напитка в кувшин, используйте пластину для латте макиато. (Расстояние между диспенсером и пластиной для латте макиато: приблизительно 14 см)
- Убедитесь в том, что дверца плотно закрыта.

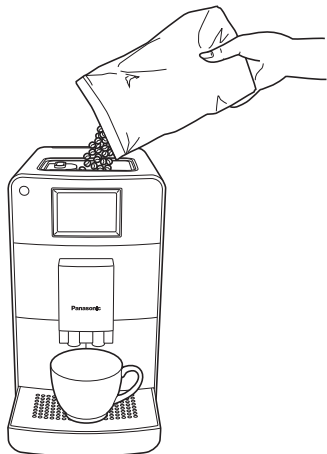

### Примечание

- Во избежание чрезмерного нагрева или разбрызгивания, установите высоту диспенсера в соответствии с размером чашки. Для этого опустите или поднимите его. Если диспенсер двигается с трудом, почистите его. (Стр. RU34)
- При приготовлении 2 чашек напитка, поместите чашки под носиком бок о бок.

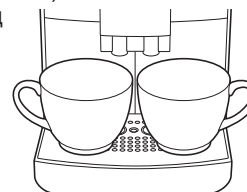

- Чтобы получить горячий и вкусный кофе, предварительно нагрейте чашку(и) или кувшин, налив горячей воды или воспользовавшись меню Горячая вода (Стр. RU24). После предварительного прогрева чашки(ек) или кувшина, вылейте горячую воду.

## 2 В главном меню выберите пункт “Эспрессо” или “Кофе Американо”.

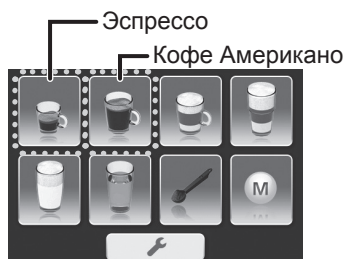

## 3 Выберите количество чашек или кувшин, а затем установите параметр требуемого вкуса.

- Выбранная чашка будет выделена синим цветом.
- Повторно нажимайте на **+** или **-**, чтобы установить объем кофе и кофейных зерен. (Стр. RU13)
- Если определение этого параметра не требуется, перейдите к шагу 4.

(например: Если в меню Эспрессо выбрана 1 чашка)

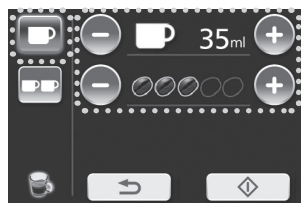

(например: Если в меню Кофе Американо выбрано 2 чашки)

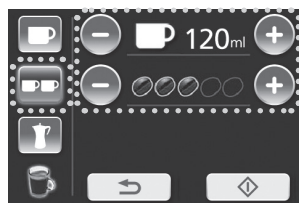

(например: Если в меню Кофе Американо выбран кувшин)

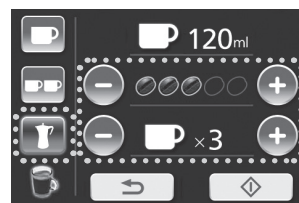

(Недоступно для режима Эспрессо)

### Примечание

- При нажатии на **↶** появляется предыдущий экран.
- Для приготовления 6 чашек напитка в кувшин наполните резервуар для воды водой до отметки “Max” (максимум).
- Если вы хотите сохранить параметры, обратитесь к Стр. RU31.

# Эспрессо/Кофе Американо (Продолжение)

**4** Нажмите на , чтобы начать приготовление напитка.

(например: Если в меню Кофе Американо  
выбрана 1 чашка)



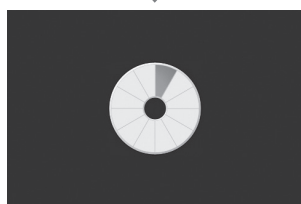

Индикатор времени  
увеличивается по мере  
продвижения процесса.

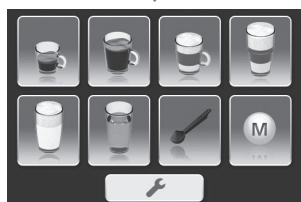

После окончания приготовления  
напитка на дисплее отобразится  
главное меню. Прежде чем  
убрать чашку(и) или кувшин,  
подождите отображения  
главного меню на дисплее.



### Примечание

- При нажатии  во время приготовления напитка, процесс сразу же останавливается. После мигания  на дисплее появляется главное меню.
- При нажатии на  появляется предыдущий экран.
- Если температура воды недостаточная для заваривания кофе, во время процесса приготовления напитка она будет нагреваться.

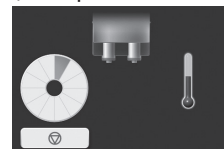

■ Выключение питания после использования → Стр. RU25

При отображении следующих индикаторов;



Добавьте зерна.



Долейте воды.



Очистите  
контейнер для  
отходов.

# Капучино/Латте макиато/Горячее молоко

**Подготовка:** ① Налейте воду в резервуар для воды.  
(Стр. RU14) ② Выполните цикл промывания.

## 1 Подсоедините шланг подачи молока.

- ① Вставьте конец шланга подачи молока с ровным срезом через боковое отверстие кофемашины.
- ② Вставляйте конец шланга подачи молока в отверстие на боковой стороне вспенивателя молока, пока он не остановится.
- ③ Вставьте шланг подачи молока в направляющую деталь и закройте дверцу.
- ④ Другой конец шланга подачи молока вставьте в пакет с молоком.  
Не используйте соевое или рисовое молоко, так как это может повлиять на качество молочной пены.

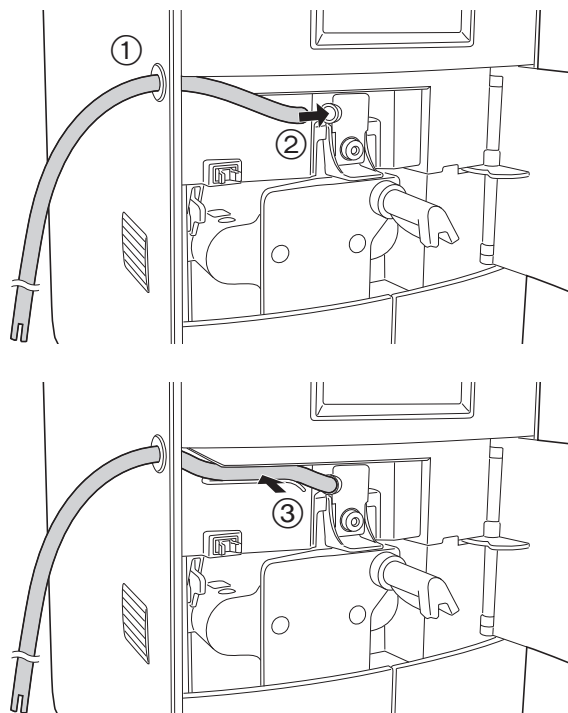

## 2 Заполните контейнер для кофейных зерен цельными кофейными зернами (кроме режима приготовления горячего молока). Затем поставьте чашку(и) под носик.

- Если вы используете высокую чашку, вместо поддона для капель установите пластину для латте макиато.
- Для приготовления горячего молока, перейдите к шагу 3.

### Примечание

- Во избежание чрезмерного нагрева или разбрызгивания, установите высоту диспенсера в соответствии с размером чашки. Для этого опустите или поднимите его. Если диспенсер движется с трудом, почистите его. (Стр. RU34)
- При приготовлении 2 чашек напитка, поместите чашки под носиком бок о бок.

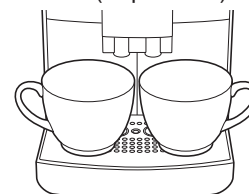
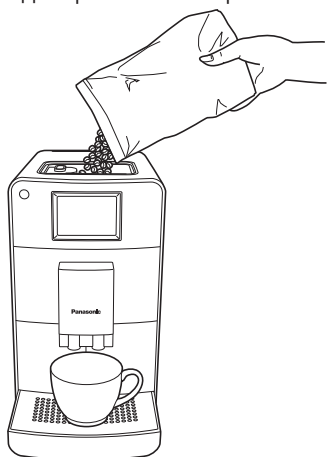

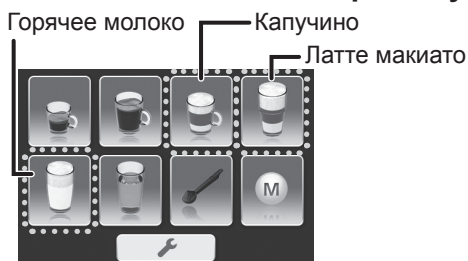

- Чтобы получить горячий и вкусный кофе, предварительно нагрейте чашку(и) или кувшин, налив горячей воды или воспользовавшись меню Горячая вода (Стр. RU24). После предварительного прогрева чашки(ек) или кувшина, вылейте горячую воду.
- Результат приготовления латте макиато может зависеть от формы стакана.

## 3 В главном меню выберите пункт “Капучино”, “Латте макиато” или “Горячее молоко”.





# Капучино/Латте макиато/Горячее МОЛОКО (Продолжение)

## 4 Выберите количество чашек, а затем установите параметр требуемого вкуса.

- Выбранная чашка будет выделена синим цветом.
- Если определение этого параметра не требуется, перейдите к шагу 6.
- Повторно нажимайте на  или , чтобы установить объем кофе, кофейных зерен и молочной пены. (Стр. RU13)

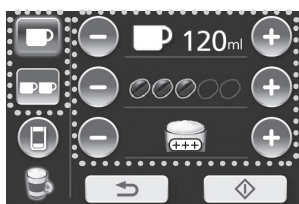
(например: Если в режиме Капучино или Латте макиато выбрана 1 чашка )



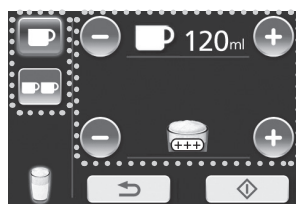

Чтобы установить соотношение кофе и молока, нажмите на  и перейдите к шагу 5.

(например: Если в режиме Горячее молоко выбрана 1 чашка )



Чтобы начать, перейдите к шагу 6.

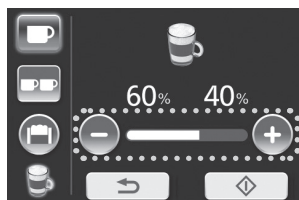

## 5 Установите необходимое соотношение кофе и молока.

- Если определение этого параметра не требуется, перейдите к шагу 6.
- Нажимайте на  или , чтобы установить соотношение кофе и молока. (Стр. RU13)



(например: При выборе режима Капучино)  
60% : 40% = молоко : кофе )

### Примечание

- При выборе режима "Латте макиато", соотношение кофе и молока отображается показателями 80% и 20%.
- После нажатия  на дисплее появляется главное меню.
- Если вы хотите сохранить параметры, обратитесь к Стр. RU31.
- После нажатия  на дисплее появляется шаг 4.



## 6 Нажмите на , чтобы начать приготовление напитка.

(например: При выборе режима Капучино)

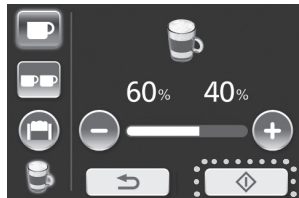

Индикатор времени увеличивается по мере продвижения процесса.

Прежде чем убрать чашку(и),  
подождите отображения



на дисплее.

### Примечание

- Будьте осторожны, так как после нажатия  выпускается пар.



- При нажатии  во время приготовления напитка, процесс сразу же останавливается.

После мигания  на дисплее появляется шаг 7.

- Если температура воды недостаточно высокая для заваривания кофе, сначала происходит процесс ее нагревания.
- При приготовлении капучино или латте макиато на дисплее отображается следующая информация. Между этапом приготовления молока и кофе устройство делает паузу.

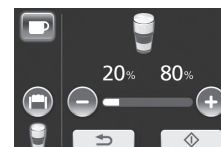

- Если поверхность молока окажется выше носика, это может привести к тому, что из диспенсера будет капать молоко. В таком случае следует извлечь шланг подачи молока.

(Простое промывание)



## 7 Заполните стакан чистой водой и нажмите на , чтобы начать промывание.

- Цикл очистки предусмотрен для следующего приготовления напитка без молочного осадка.
- Переставьте шланг подачи молока из пакета с молоком в стакан и поставьте под диспенсер пустую чашку. (Размер чашки > 250 мл)



После завершения цикла промывания на дисплее отобразится главное меню.

### Примечание

- Если вы используете меню Молоко, пропустите этот цикл, нажав на .
- При нажатии  во время цикла промывания, процесс сразу же останавливается.

После мигания  появляется предыдущий экран.

■ Выключение питания после использования → Стр. RU25

RU21

# Помол кофе

**Подготовка:** ① Налейте воду в резервуар для воды.  
(Стр. RU14) ② Выполните цикл промывания.

## 1 В главном меню выберите пункт “Помол кофе”.

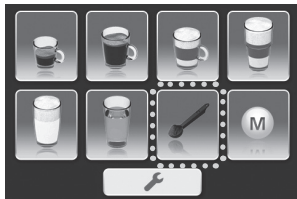

## 2 Выберите меню Напиток.

- Если вы выберете меню специального кофе или Молоко, к кофемашине необходимо будет подсоединить шланг подачи молока. (Стр. RU19)

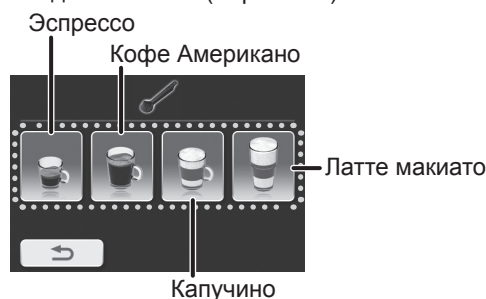

### Примечание

- После нажатия  на дисплее появляется главное меню.

## 3 В отдел для молотого кофе положите одну мерную ложку свежемолотого кофе и закройте крышки. Поставьте чашку(и) под носик. Затем нажмите на .



- Прежде чем насыпать молотый кофе, убедитесь в том, что отдел для него не содержит влаги. Непрерывное использование может привести к образованию конденсата в отделе для молотого кофе.
- Убедитесь в том, что дверца плотно закрыта.



### Примечание

- Во избежание чрезмерного нагрева или разбрызгивания, установите высоту диспенсера в соответствии с размером чашки. Для этого опустите или поднимите его. Если диспенсер двигается с трудом, почистите его. (Стр. RU34)
- Используйте только мерную ложку, которая идет в комплекте.
- Не насыпайте больше одной мерной ложки (максимум 10 г) молотого кофе.
- Не насыпайте в отдел для молотого кофе водорастворимые, лиофилизированные, растворимые продукты или другие сухие напитки.
- Кофе слишком мелкого помола может привести к засорению модуля для приготовления напитков.
- Чтобы получить горячий и вкусный кофе, предварительно нагрейте чашку(и) или кувшин, налив горячей воды или воспользовавшись меню Горячая вода (Стр. RU24). После предварительного прогрева чашки(ек) или кувшина, вылейте горячую воду.
- При нажатии на  появляется предыдущий экран.

## 4 Установите количество напитка в чашке и/или молочной пены по вкусу.

- Если определение этого параметра не требуется, перейдите к шагу 6.
- Повторно нажимайте на  или , чтобы установить объем кофе и/или молочной пены. (Стр. RU13)

(например: Эспрессо/Кофе Американо)

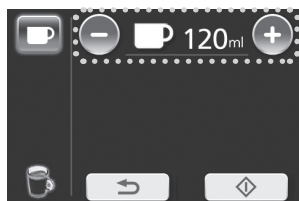

(например: Капучино/Латте макиато)

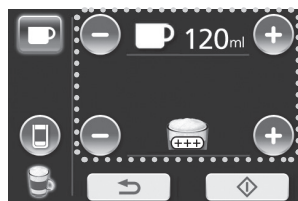

Чтобы начать, перейдите к шагу 6.

Чтобы установить соотношение кофе и молока, нажмите на  и перейдите к шагу 5.

### Примечание

- Эта функция позволяет приготовить только одну чашку.
- После нажатия  на дисплее появляется меню выбора напитка (шаг 2). Одновременно кофемашина выгружает молотый кофе в контейнер для отходов. Загрузите молотый кофе на шаге 3.

## 5 Установите соотношение кофе и молока.

(например: Капучино  
60% : 40% = молоко : кофе)

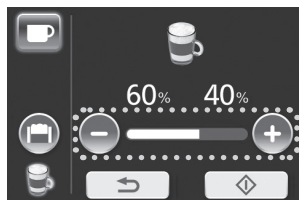

### Примечание



- При выборе режима "Латте макиато", объем заполнения чашки отображается показателями 80% и 20%.
- После нажатия  на дисплее появляется меню выбора напитка.

## 6 Нажмите на , чтобы начать приготовление напитка.

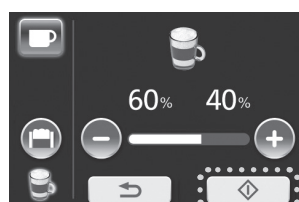
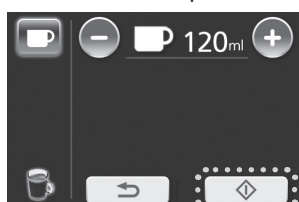
(например: Эспрессо/Кофе Американо) (например: Капучино)



### Примечание

- При нажатии  во время приготовления напитка, процесс сразу же останавливается. После мигания  на дисплее появляется главное меню.

- После окончания приготовления напитка на дисплее отобразится главное меню. Прежде чем убрать чашку(и) или кувшин, подождите отображения главного меню на дисплее.

## ■ Выключение питания после использования → Стр. RU25

# Горячая вода

- Подготовка:** ① Налейте воду в резервуар для воды.  
(Стр. RU14) ② Выполните цикл промывания.  
• Убедитесь в том, что шланг подачи молока не присоединен.

## 1 В главном меню выберите пункт “Горячая вода”. Затем поставьте чашку(и) под носик.

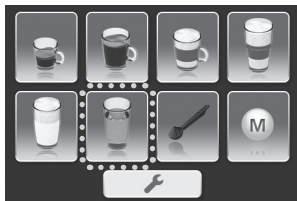

### Примечание

- Если после меню Молоко этап простого промывания был пропущен, молочный осадок может смешаться с горячей водой. (шаг 7 на Стр. RU21)  
В таком случае, слейте горячую воду несколько раз.

## 2 Выберите количество чашек и установите объем.

- Выбранная чашка будет выделена синим цветом.
- Если определение этого параметра не требуется, перейдите к шагу 3.
- Повторно нажимайте на **+** или **-**, чтобы установить объем горячей воды.

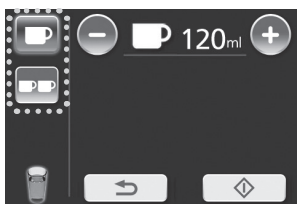

### Примечание

- После нажатия **↩** на дисплее появляется предыдущее меню.

## 3 Нажмите на **▶**, чтобы начать приготовление напитка.



### Примечание

- После нажатия **↩** на дисплее появляется главное меню.
- При нажатии **▶** во время приготовления напитка, процесс сразу же останавливается.  
После мигания **STOP** на дисплее появляется главное меню.

- После окончания приготовления напитка на дисплее отобразится главное меню.  
Прежде чем убрать чашку(и), подождите отображения главного меню на дисплее.

## ■ Выключение питания после использования → Стр. RU25

# Выключение питания

После выключения питания запускается цикл очистки. Цикл очистки зависит от способов приготовления напитков, которые использовались во время работы кофемашины. Если во время работы устройства использовались меню с приготовлением молока, цикл очистки будет включать промывание системы подачи молока.

## 1 Выключите питание.

- Если очистка системы подачи молока не требуется, цикл очистки начнется с шага 3.
- Если меню с приготовлением кофе или молока не использовались, устройство выключится без очистки.



## 2 Очистите систему подачи молока. (Только для меню с приготовлением молока)

- ① Наполните стакан 250 мл воды и соответствующим количеством чистящего средства для системы подачи молока. (Рассчитайте количество на 250 мл воды.)



Поместите пустую чашку под диспенсер. (Размер чашки > 250 мл)

Затем нажмите на .

- Если шланг подачи молока не подключен, присоедините его к кофемашине. (Стр. RU19)



### Примечание

- Будьте осторожны, так как после нажатия  выпускается пар.
- Если в течение 15 минут вы не нажмете на , кофемашина выключится без цикла промывания.
- При нажатии , процесс промывания сразу же останавливается.

После мигания  появляется предыдущий экран.

- Очищайте носик вспенивателя молока после каждого приготовления напитков с молоком. (Стр. RU36)

- ② Заполните емкость чистой водой и нажмите на , чтобы повторно начать цикл промывания. Поместите пустую чашку под диспенсер перед началом приготовления. (Размер чашки > 250 мл)



# Выключение питания (Продолжение)

3 Нажмите на , чтобы начать цикл промывания.



После завершения цикла промывания питание выключается. И вы можете отсоединить вилку.

## Примечание



- Перед началом отображаются следующие индикаторы действий. (Каждый индикатор загорается на 3 секунды)

Очистите контейнер для отходов.



Откройте поддон для капель.



- Если в течение 15 минут вы не нажмете на , кофемашина выключится без цикла промывания.
- При нажатии , процесс промывания сразу же останавливается. После мигания  появляется предыдущий экран.

## Кофемашина автоматически выключается при следующих условиях.

- Достигнуто время автоматического выключения. (Стр. RU28)
- Отсутствие действий в течение 15 минут на шаге 2 или шаге 3. → Выключение без процесса промывания. В этом случае при следующем включении устройства работа начинается с цикла промывания.



# Изменение настроек

- Вы можете изменить настройки, выставленные по умолчанию.

## Температура кофе

Выбор температуры для напитка из 5 доступных уровней. (По умолчанию выставлено: средний)

- 1** Нажмите на  в главном меню.

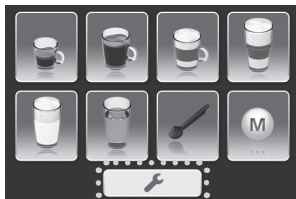

- 2** Выберите пункт “Температура кофе” в меню пользователя.

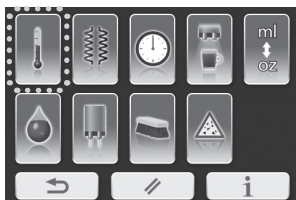

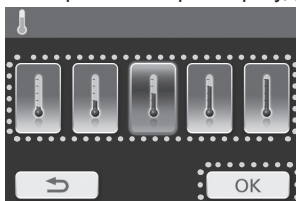

- 3** Выберите уровень и нажмите на , чтобы сохранить параметр.

- Выбранный параметр будет выделен синим цветом.



Низкая → Высокая

### Примечание

- При отсутствии действий в течение 30 секунд, на дисплее отобразится главное меню без сохранения параметров.
- При нажатии на  дисплей возвращается к предыдущему отображению без сохранения параметров.
- После завершения выбора параметров на дисплее отобразится меню пользователя. Чтобы вернуться в главное меню, нажмите на .

## Режим нагрева

Выбор параметров системы нагрева из 3 доступных режимов. (По умолчанию выставлено: режим Эко)

- 1** Нажмите на  в главном меню.

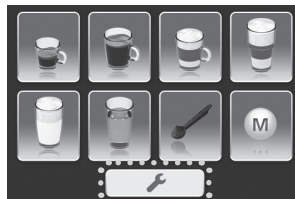

- 2** Выберите “Режим нагрева” в меню пользователя.

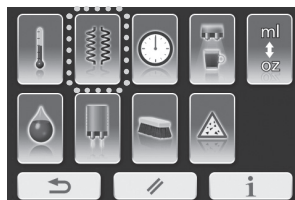

- 3** Выберите уровень и нажмите на , чтобы сохранить параметр.

- Выбранный параметр будет выделен синим цветом.

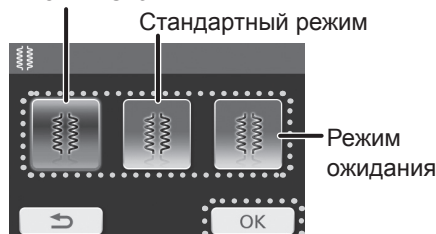

(Режим Эко)

Переключение системы нагревания происходит после непродолжительной паузы перед приготовлением напитка. Рекомендуется при нечастом использовании устройства.

(Стандартный режим)

Система нагрева включается после непродолжительной паузы и только для режимов приготовления кофе американо или эспрессо. Рекомендуется при частом использовании устройства для приготовления кофе американо и эспрессо.

(Режим ожидания)

Система нагрева и дополнительный подогрев работают непрерывно. Рекомендуется при частом приготовлении специального кофе.

# Изменение настроек (Продолжение)

## Таймер автоматического выключения

Выбор времени автоматического выключения из 5 параметров (1–5 часов). (По умолчанию выставлено: 1 час)

**1** Нажмите на  в главном меню.



**2** Выберите пункт “Таймер автоматического выключения” в меню пользователя.

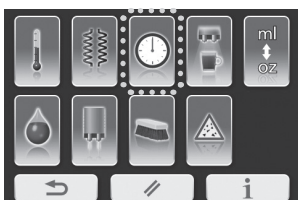

**3** Выберите время и нажмите на , чтобы сохранить параметр.

- Выбранный параметр будет выделен синим цветом.
- Отсчет времени автоматического выключения начинается после последней операции.

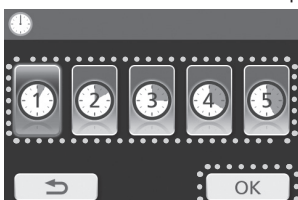

1 час → 5 часов

## Подсветка чашки

Выбор подсветки чашки на диспенсере из 3 режимов. (По умолчанию выставлено: авто)

**1** Нажмите на  в главном меню.



**2** Выберите пункт “Подсветка чашки” в меню пользователя.

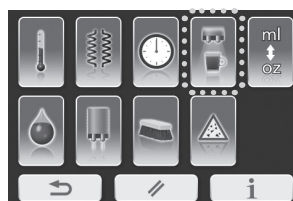

**3** Выберите необходимый режим работы и нажмите на , чтобы сохранить параметр.

- Выбранный параметр будет выделен синим цветом.



(Выкл.)  
Подсветка чашки выключена.

(Вкл.)  
Подсветка чашки всегда включена.

(Авто)  
Включением и выключением подсветки чашки управляет кофемашина.

## Выбор мл/унции

**1** Нажмите на  в главном меню.

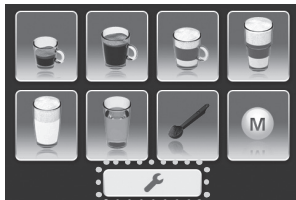

**2** Выберите пункт “Выбор мл/унции” в меню пользователя.

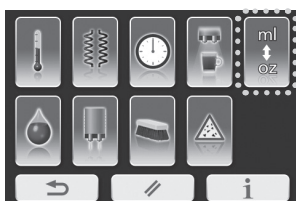

**3** Выберите “ml” (мл) или “oz” (унции) и нажмите на , чтобы сохранить параметр.

- Выбранный параметр будет выделен синим цветом.



\*1 унция составляет примерно 28,41 мл

## Уровень жесткости воды

**1** Нажмите на  в главном меню.



**2** Выберите “Уровень жесткости воды” в меню пользователя.

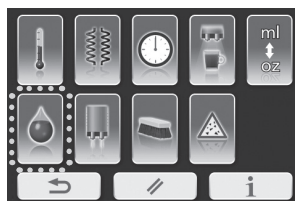

**3** Выберите уровень и нажмите на ,

- Выбранный параметр будет выделен синим цветом.

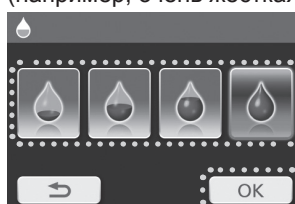

(например, очень жесткая)



Мягкая → Очень жесткая

- Проверка жесткости воды → Стр. RU16
- Приобретение новой тест-полоски → Стр. RU45

### Примечание

- При отсутствии действий в течение 30 секунд, на дисплее отобразится главное меню без сохранения параметров.
- При нажатии на  дисплей возвращается к предыдущему отображению без сохранения параметров.
- После завершения выбора параметров на дисплее отобразится меню пользователя. Чтобы вернуться в главное меню, нажмите на .

# Изменение настроек (Продолжение)

## Сброс

Этот режим позволяет сбросить все параметры до заводских настроек.

**1** Нажмите на  в главном меню.



**2** Нажмите  в меню пользователя.

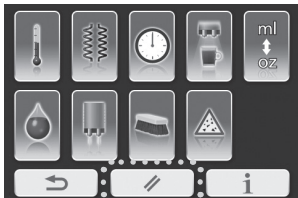

**3** Нажмите .

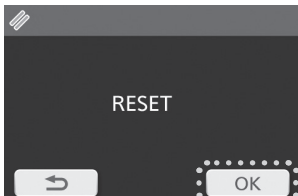

## Информация

Вы можете просмотреть общее число приготовленных чашек, а также параметры кофемашины.

Если в кофемашине произойдет поломка, выставленные параметры будут полезны при техническом обслуживании.

**1** Нажмите на  в главном меню.



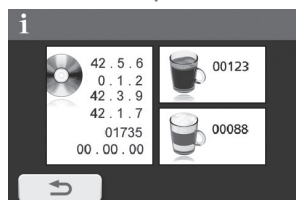
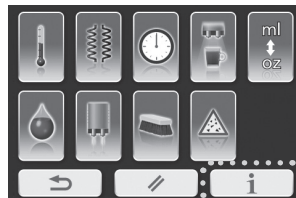

**2** Нажмите  в меню пользователя.

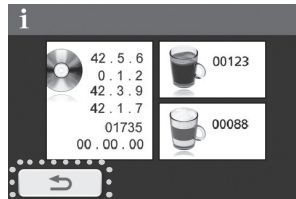

**3** Нажмите .



### Примечание

- При отсутствии действий в течение 30 секунд, на дисплее отобразится главное меню.
- При нажатии на  появляется предыдущий экран.
- После завершения выбора параметров на дисплее отобразится меню пользователя. Чтобы вернуться в главное меню, нажмите на .

# Параметры памяти

## Параметры памяти

- 1** В главном меню выберите пункт “Меню памяти”.



- 2** Выберите доступный сегмент памяти в меню памяти.

- Сегмент, выделенный серым цветом, можно использовать.



- 3** Выберите нужный напиток.  
(например, Кофе Американо)

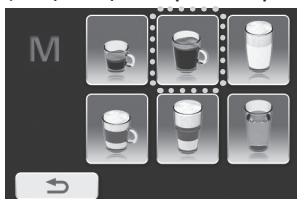

- 4** Установите количество и параметр вкуса. Нажмите на , чтобы сохранить параметр.

- (например, Кофе Американо)

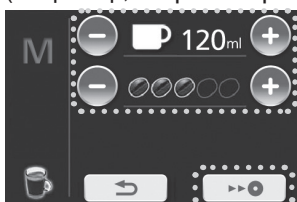

↓  
Возврат в меню памяти

## Использование параметров памяти

- 1** Войдите в меню памяти, как указано в шаге 1 раздела “Параметры памяти”. Затем выберите сегмент “памяти”, который вы хотите использовать.

- Синие пиктограммы можно выбирать.

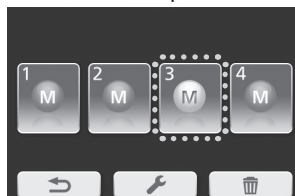

- 2** Нажмите на , чтобы начать приготовление напитка.



↓  
Возврат в главное меню после приготовления напитка

### Примечание

- При нажатии на  появляется предыдущий экран.

# Параметры памяти (Продолжение)

## Изменение параметров памяти

- 1** Войдите в меню памяти, как указано в шаге 1 раздела “Параметры памяти”. Затем нажмите на .

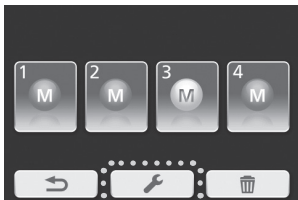

- 2** Выберите сегмент “памяти”, который вы хотите изменить.

- Сегмент, выделенный серым цветом, выбрать нельзя.

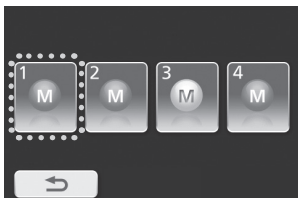

- 3** Выберите количество и нажмите на , чтобы сохранить параметр. (например, Кофе Американо)

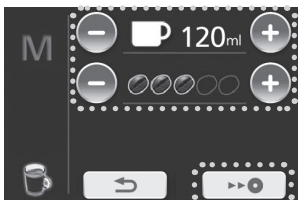

↓  
Возврат в меню памяти

## Удаление параметров памяти

- 1** Войдите в меню памяти, как указано в шаге 1 раздела “Параметры памяти”. Затем нажмите на “Удалить”.

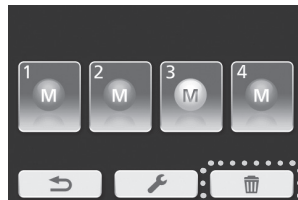

- 2** Выберите сегмент “памяти” для удаления и нажмите на .

- Выбранный параметр будет выделен синим цветом.

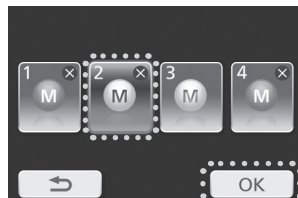

↓  
Возврат в меню памяти

### Примечание

- При нажатии на  появляется предыдущий экран.



# Очистка

- Прибор следует чистить после каждого использования.
- Перед очисткой извлеките вилку и убедитесь в том, что устройство остыло.

## Примечание

- Не используйте бензин, растворитель, спирт, отбеливатель, полировочный порошок, металлическую или нейлоновую щетку – они могут повредить поверхность прибора.
- Не мыть в посудомоечной машине.
- Не используйте для очистки прибора заостренные предметы, например, зубочистки или иголки.

## Основной корпус

Протрите хорошо отжатой салфеткой.

## Контейнер для кофейных зерен/ Отдел для молотого кофе

Протрите салфеткой без ворса.

<Крышка>

Извлеките детали и промойте их мягкой губкой со средством для мытья посуды (нейтральным). Высушите детали.

Чтобы очистить детали, расположенные за дверцей, обратитесь к странице RU34–RU36.

Диспенсер (Стр. RU34)

Носик (Стр. RU34)

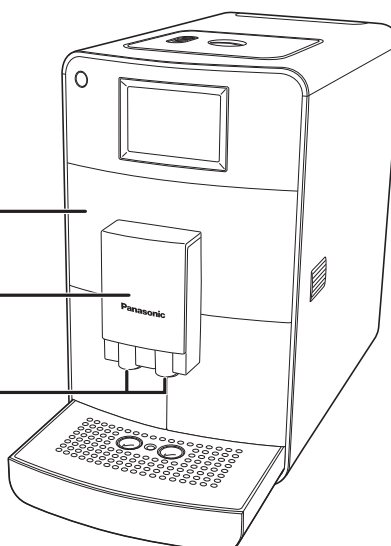

## Контейнер для отходов/ Резервуар для воды

Извлеките детали и промойте их мягкой губкой со средством для мытья посуды (нейтральным).

## Поддон для капель/ Пластина для латте макиато

Извлеките детали и промойте их мягкой губкой со средством для мытья посуды (нейтральным).



## Фильтр

Промойте фильтр резервуара для воды под проточной водой через отверстие.  
(Он несъемный)

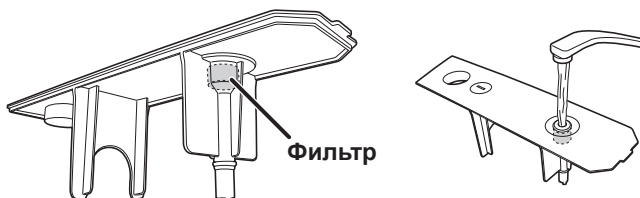

# Очистка (Продолжение)

## Диспенсер:

Очищайте носик диспенсера раз в неделю, а при частом использовании устройства еще чаще.

Очищайте диспенсер с внутренней и внешней стороны при помощи теплой воды и щетки. Удаляйте все остатки, чтобы предупредить образование плесени.

### <Извлечение>

- 1 Нажмите на левую сторону дверцы с диспенсером, чтобы открыть ее. (Стр. RU9)
- 2 Поднимите диспенсер вверх. Слегка потяните распределительный шланг с внутренней стороны дверцы влево, так чтобы он вышел из крепления. Затем извлеките диспенсер.

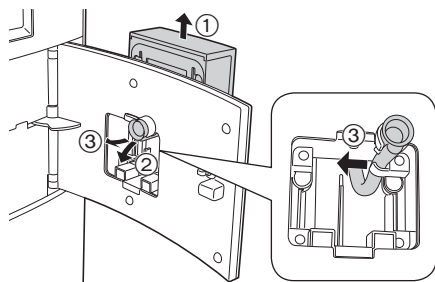

### <Крепление>

- 1 Поместите диспенсер назад в верхнее положение на дверце, слегка прижмите и опустите вниз до верхней части дверцы.
- 2 Протяните шланг с внутренней стороны отверстия в дверце и зажмите в креплении справа, а затем протягивайте воронкообразный конец шланга обратно через муфту, пока он не зафиксируется.
- 3 Убедитесь в том, что верхняя часть дверцы и диспенсер находятся на одинаковой высоте, и плотно закройте дверцу.



## Очистка засоренного носика

- 1 Разберите диспенсер. Возьмите и потяните свободный конец шланга возле пружины, и потяните оба конца шланга с краями муфты из носика.
- 2 Вытяните муфты из шлангов (A) и отсоедините их от соединительной детали (B). Вытяните вместе шланг и пружину из соединительной детали (C).
- 3 Оставьте детали в чистящем средстве для системы подачи молока на несколько часов. Точное количество указано в инструкциях к чистящему средству системы подачи молока. Затем тщательно промойте чистой водой.
- 4 Для сборки, вставьте оба края муфты и шланги назад вместе. Вставьте оба края муфты в трубочки (1) и продвигайте их в устройство, пока они не зафиксируются. Задвиньте соединительную деталь в прорезь для крепления (2). Затем задвиньте шланги с левой и правой стороны под рамкой (3).

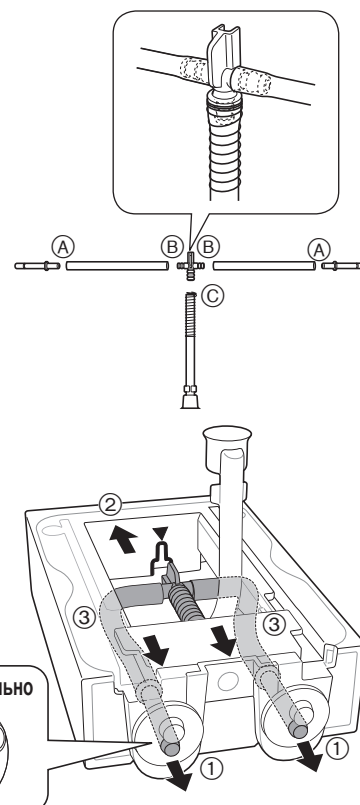

Правильно Неправильно

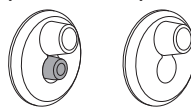

### Примечание

- Если муфты вставить в большие трубочки, кофе не будет подаваться равномерно.

## Модуль для приготовления напитков:

Очищайте модуль для приготовления напитков раз в неделю, а при частом использовании устройства еще чаще.

- 1** Нажмите на левую сторону дверцы с диспенсером, чтобы открыть ее. (Стр. RU9)

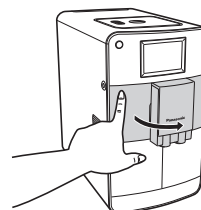

- 2** Извлеките контейнер для отходов. Для этого нажмите на сам контейнер и вытяните его из кофемашины.

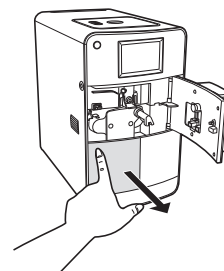

- 3** Возьмите модуль за его нижнюю переднюю часть и вытащите вперед. Другой рукой придерживайте модуль, чтобы он не упал.

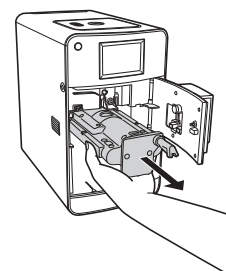

- 4** Переверните модуль вверх дном и промойте его под теплой проточной водой, используя щетку. Затем слегка встряхните. В частности, следует хорошо промыть фильтр из нержавеющей стали для удаления остатков кофе.

- Когда модуль для приготовления напитков находится в перевернутом положении, доступ к его деталям открыт, а эжектор сложен. Вы можете очистить два фильтра из нержавеющей стали. Если модуль не открылся из-за блокирования, обратитесь к странице RU44 (U10).

Фильтр из нержавеющей стали



Рекомендации:

Погрузите модуль для приготовления напитков в теплую воду со средством для мытья посуды (нейтральным) примерно на 30 минут, а затем хорошо промойте его.

- 5** После сушки вставьте модуль в направляющие пазы и полностью задвиньте в корпус кофемашины.

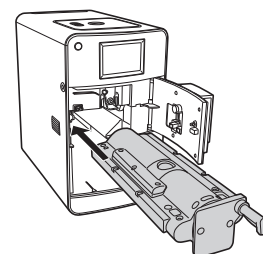

- 6** Вставьте контейнер для отходов в устройство и закройте дверцу.
- Убедитесь в том, что верхняя часть дверцы и диспенсер находятся на одинаковой высоте, и плотно закройте дверцу.

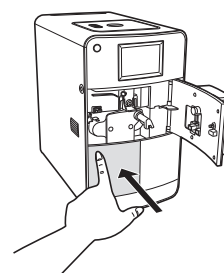

# Очистка (Продолжение)

## Носик вспенивателя молока:

Очищайте носик вспенивателя молока после каждого приготовления напитков с молоком.

- 1 Нажмите на левую сторону дверцы с диспенсером, чтобы открыть ее. (Стр. RU9)
  - При открытии и закрытии дверцы диспенсер всегда должен находиться в верхнем положении, иначе шланг подачи молока внутри будет пережиматься.

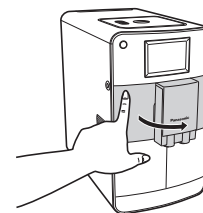

- 2 Вытяните шланг подачи молока из вспенивателя молока. Затем поверните ручку вспенивателя молока вверх и потяните сам вспениватель на себя.

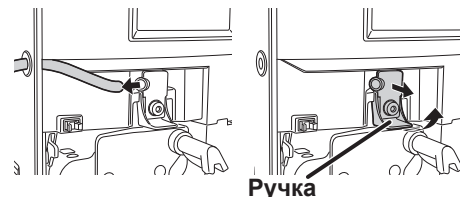

Ручка

- 3 Откройте крышку вспенивателя молока. Затем извлеките носик из вспенивателя, вставив закругленный конец мерной ложки в разъем носика вспенивателя и повернув ее на 45°. В момент поворота носик немного приподнимается, что позволяет без труда извлечь его.



Крышка

Носик вспенивателя молока

- 4 Очистите носик вспенивателя молока тонкой иглой.
  - Не используйте металлические и нейлоновые щетки.

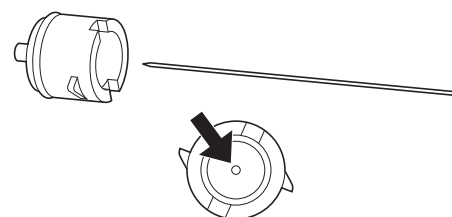

- 5 Смешайте 250 мл воды с 7,5–15 мл чистящего средства для системы подачи молока.

- 6 Оставьте все детали вспенивателя молока в растворе чистящего средства на 5 часов или на ночь. Затем тщательно промойте их.

- 7 Для чистки всех деталей носика вспенивателя молока используйте щетку, расположенную на мерной ложке. Все отверстия вспенивателя молока, а также носик следует чистить щеткой и тщательно промывать.

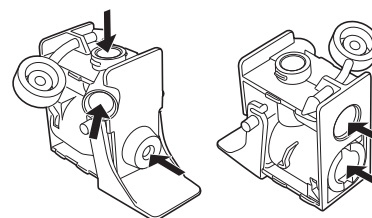

- 8 Соедините все части вместе, выполнив шаги 1–3 в обратной последовательности.

- Убедитесь в том, что верхняя часть дверцы и диспенсер находятся на одинаковой высоте, и плотно закройте дверцу.

## Цикл очистки:

Проводите цикл очистки периодически и/или когда на дисплее отображается .

Программа очистки позволяет провести интенсивную очистку недоступных участков. Выполнение программы занимает примерно 8 минут. Программу нельзя прерывать. Программу нельзя прерывать. Когда на дисплее отобразится знак , нажмите на  и выполните шаги, начиная с №3.

### 1 Нажмите на в главном меню.



### 2 Выберите пункт “Программа очистки”.

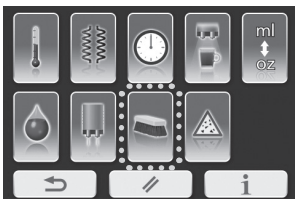

#### Примечание

- После нажатия  на дисплее появляется главное меню.

### 3 Налейте воду в резервуар для воды, а затем нажмите на .

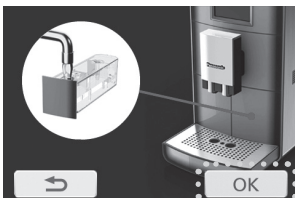

#### Примечание

- При нажатии на  появляется предыдущий экран.

### 4 Положите таблетку чистящего средства в отдел для молотого кофе, закройте крышку и нажмите на .



# Очистка (Продолжение)

## 5 Нажмите на , чтобы начать цикл очистки.

- Прежде чем начать цикл очистки, освободите поддон для капель.



- Во время очистки включается индикатор отсчета.





Опорожнение поддона для капель и контейнера следует проводить, когда на дисплее отображается сигнал о необходимости очистить поддон для капель.



- Когда процедура очистки будет завершена, индикатор отсчета показывает заполненные сегменты. После происходит переход в главное меню.

### Примечание

- В поддоне для капель собирается вода после очистки. Вы также можете поставить под носик контейнер (> 250 мл).
- Если во время программы очистки произойдет сбой питания, программу необходимо будет запустить повторно.
- Если во время чистки нажать на , процесс будет приостановлен. Чтобы продолжить цикл очистки, следует нажать на .

## Очистка системы подачи молока:

Используйте программу, если качество пены низкое и остатки молока попадают в кофе, эспрессо или горячую воду во время работы кофемашины.

**1** Нажмите на  в главном меню.



**2** Выберите пункт “Программа очистки системы подачи молока”.

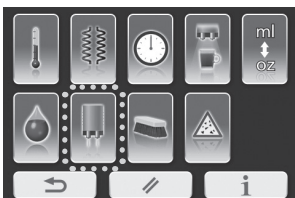

### Примечание



- После нажатия  на дисплее появляется главное меню.

**3** Наполните стакан 250 мл воды и 7,5–15 мл чистящего средства для системы подачи молока. Поместите пустую чашку под диспенсер. (Размер чашки > 250 мл) Затем нажмите на , чтобы начать цикл промывания системы подачи молока.

- Если шланг подачи молока не подключен, присоедините его к кофемашине. (Стр. RU19)



### Примечание



- При нажатии , процесс промывания сразу же останавливается. После того как помигает , на дисплее отобразится следующая информация.



**4** Заполните емкость чистой водой и нажмите на , чтобы повторно начать цикл промывания. Поместите пустую чашку под диспенсер перед началом приготовления. (Размер чашки > 250 мл)



### Примечание

- При нажатии , процесс промывания сразу же останавливается. После мигания  появляется предыдущий экран.





После завершения цикла промывания на дисплее отобразится главное меню.



# Очистка (Продолжение)

## Цикл удаления накипи:

Проводите цикл очистки периодически и/или когда на дисплее отображается .

Цикл удаления накипи позволяет выполнить простую и эффективную процедуру очистки от накипи. Программа выполняется в 2 этапа и требует примерно 11 минут. Программу нельзя прерывать. Когда на дисплее отобразится знак , нажмите на  и выполните шаги, начиная с №3.

### 1 Нажмите на в главном меню.



#### Примечание

- Если картридж фильтра установлен в резервуар для воды, удалите его перед запуском данной программы.

### 2 Выберите пункт “Программа удаления накипи”.

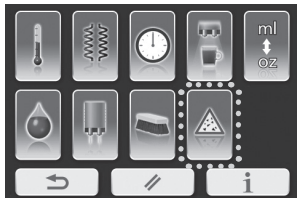

#### Примечание

- При нажатии на  появляется предыдущий экран.

(Первый этап)

### 3 Налейте в резервуар для воды 250 мл воды и добавьте 125 мл средства для удаления накипи, затем нажмите на .

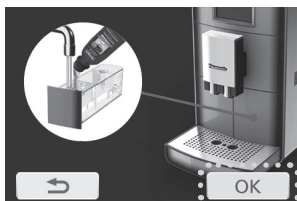

#### Примечание

- При нажатии на  появляется предыдущий экран.

### 4 Нажмите на , чтобы начать цикл удаления накипи. (Приблизительно 9 минут)

• Прежде чем начать цикл очистки, освободите поддон для капель.



#### Примечание

- Если во время процедуры удаления накипи нажать на  , на дисплее отобразится команда об опорожнении поддона для капель. Чтобы продолжить цикл удаления накипи, нажмите на .



## 5 Опорожните поддон для капель и нажмите на .





(Второй этап)

## 6 Вылейте воду из резервуара для воды и тщательно промойте его. Нажмите . Затем налейте в него чистую воду и нажмите на , чтобы продолжить процесс. (Приблизительно 2 минут)



### Примечание

- Если во время процедуры удаления накипи нажать на , на дисплее отобразится команда об опорожнении поддона для капель. Чтобы продолжить цикл удаления накипи, нажмите на .





## 7 Нажмите .

- Опустошите поддон для капель.



### Примечание

- Если во время процедуры удаления накипи нажать на , на дисплее отобразится команда об опорожнении поддона для капель. Чтобы продолжить цикл удаления накипи, нажмите на .





## 8 Нажмите на , чтобы вернуться в главное меню.

- Опустошите поддон для капель.



### Примечание

- В поддоне для капель собирается вода после очистки. Опорожнение поддона для капель и контейнера следует проводить, когда на дисплее отображается сигнал о необходимости очистить поддон для капель.
- Если во время цикла удаления накипи произойдет сбой питания, программу необходимо будет запустить повторно.
- Если во время удаления накипи нажать на , процесс будет приостановлен. Чтобы продолжить цикл удаления накипи, нажмите на .

# Поиск и устранение неисправностей

Проблема	Причина и действия
Напитки недостаточно горячие.	<ul style="list-style-type: none"> <li>● Выставлена низкая настройка температуры. (Стр. RU27)</li> <li>● Слишком холодные чашки.               <ul style="list-style-type: none"> <li>→ Подогрейте чашки горячей водой.</li> </ul> </li> <li>● Температура в помещении слишком низкая.</li> </ul>
Напитки слишком слабые или слишком крепкие.	<ul style="list-style-type: none"> <li>● Первое использование кофемашины или использование устройства сразу после смены кофейных зерен.               <ul style="list-style-type: none"> <li>→ Чтобы достичь желаемого вкуса, напиток следует приготовить несколько раз. [Молотый кофе]</li> </ul> </li> <li>● Вы используете недостаточное или слишком большое количество молотого кофе.               <ul style="list-style-type: none"> <li>→ Внимательно отмеряйте кофе при помощи мерной ложки, которая идет в комплекте. (Максимум: 1 уровень мерной ложки)</li> <li>→ Попробуйте другие сорта молотого кофе.</li> </ul> </li> <li>● [Кофейные зерна]               <ul style="list-style-type: none"> <li>● Не соответствующие параметры.                   <ul style="list-style-type: none"> <li>→ Попробуйте изменить параметр количества молотого кофе. (Стр. RU17, RU20)</li> <li>→ Измените параметр тонкости помола. (Стр. RU10)</li> <li>→ Попробуйте другие сорта кофейных зерен.</li> </ul> </li> <li>● Сорт кофейных зерен или тонкость помола была изменена.                   <ul style="list-style-type: none"> <li>→ Подождите приготовления нескольких чашек, поскольку в кофемашине остался предыдущий помол кофейных зерен.</li> </ul> </li> </ul> </li> </ul>
Слишком громкий шум во время помола.	<ul style="list-style-type: none"> <li>● Кофемолка засорилась посторонними материалами.               <ul style="list-style-type: none"> <li>→ Отнесите кофемашину в сервисный центр для диагностики.</li> </ul> </li> </ul>
Нет молочной пены или не подается молоко.	<ul style="list-style-type: none"> <li>● Распределительный шланг или шланг подачи молока подключены неправильно или согнуты.               <ul style="list-style-type: none"> <li>→ Проверьте подсоединение распределительного шланга и шланга подачи молока. (Стр. RU19, RU34)</li> </ul> </li> <li>● Вспениватель молока подключен неправильно.               <ul style="list-style-type: none"> <li>→ Подключите вспениватель молока правильно. (Стр. RU36)</li> </ul> </li> <li>● Открыта крышка вспенивателя молока.               <ul style="list-style-type: none"> <li>→ Проверьте крышку вспенивателя молока. (Стр. RU36)</li> </ul> </li> <li>● Шланг подачи молока согнут.               <ul style="list-style-type: none"> <li>→ Подсоедините шланг подачи молока правильно. (Стр. RU19)</li> </ul> </li> <li>● Вспениватель молока засорился.               <ul style="list-style-type: none"> <li>→ Прочистите носик вспенивателя молока, замочив его. (шаг 6 на Стр. RU36)</li> </ul> </li> <li>● Выпуск пара в кофемашине заблокирован.               <ul style="list-style-type: none"> <li>→ Удалите накипь в кофемашине. (Стр. RU40)</li> </ul> </li> </ul>
Пена плохого качества. В латте макиато нет трех слоев.	<ul style="list-style-type: none"> <li>● Молоко слишком теплое, просроченное или содержит высокий или низкий процент жира.               <ul style="list-style-type: none"> <li>→ Используйте свежее холодное молоко и/или попробуйте другое соотношение жирности.</li> </ul> </li> <li>● Носик вспенивателя молока засорился.               <ul style="list-style-type: none"> <li>→ Очистите носик вспенивателя молока. (Стр. RU36)</li> </ul> </li> <li>● Вспениватель молока грязный.               <ul style="list-style-type: none"> <li>→ Очистите вспениватель молока. (Стр. RU36)</li> </ul> </li> <li>● Выпуск пара в кофемашине заблокирован.               <ul style="list-style-type: none"> <li>→ Удалите накипь в кофемашине. (Стр. RU40)</li> </ul> </li> </ul>
На дисплее отображается сообщение “Долейте воды”, даже если резервуар полный.	<ul style="list-style-type: none"> <li>● Воздух в канале для воды.               <ul style="list-style-type: none"> <li>→ Слейте небольшое количество горячей воды. (Стр. RU24)</li> </ul> </li> <li>● Засорился канал для воды.               <ul style="list-style-type: none"> <li>→ Удалите накипь в кофемашине. (Стр. RU40)</li> </ul> </li> </ul>
Сообщение “Долейте воды” не появляется, несмотря на то, что резервуар пустой.	<ul style="list-style-type: none"> <li>● Слишком много влаги в резервуаре для воды.               <ul style="list-style-type: none"> <li>→ Извлеките резервуар для воды и тщательно просушите его.</li> </ul> </li> </ul>

Проблема	Причина и действия
После очистки контейнера для отходов появляется сообщение “Очистите контейнер для отходов”.	<ul style="list-style-type: none"> <li>● Контейнер для отходов очищался, когда кофемашина была выключена. → Очистку контейнера для отходов следует выполнять только при включенной кофемашине.</li> <li>● При отображении для сообщения “Очистите контейнер для отходов” окна с подтверждением была нажата кнопка .</li> <li>→ При отображении для сообщения “Очистите контейнер для отходов” окна с подтверждением нажмите на .</li> </ul>
Слишком медленная подача кофе.	<ul style="list-style-type: none"> <li>● Выбрана слишком мелкая степень помола. → Установите более крупную степень помола.</li> <li>● Выставлено слишком высокое количество кофе для помола. → Установите более низкое количество кофе для помола.</li> <li>● Засорился канал для воды. → Запустите программу удаления накипи. (Стр. RU40)</li> <li>● Молотый кофе слишком мелкий или его слишком много. → Используйте более крупную степень помола или меньший объем молотого кофе. (Максимум: 1 уровень мерной ложки)</li> </ul>
Вода в контейнере для отходов.	<ul style="list-style-type: none"> <li>● Вода протекает в контейнер для отходов во время каждого процесса промывания. → Исправление не требуется. (Техническая причина.)</li> <li>● Модуль для приготовления напитков заблокирован или неправильно установлен. → Правильно установите модуль. (Стр. RU44)</li> </ul>
Кофемашина выключается после цикла промывания или подачи кофе.	<ul style="list-style-type: none"> <li>● Слишком высокое давление в модуле для приготовления напитков. → Извлеките и очистите модуль для приготовления напитков. Если модуль закрыт, перед очисткой откройте его. Отсоедините черное зубчатое крепление модуля приготовления. (Стр. RU44)</li> </ul>
Невозможно включить кофемашину.	<ul style="list-style-type: none"> <li>● Штепсельная вилка не подключена. → Подключите штепсельную вилку.</li> <li>● Не установлен модуль для приготовления напитков. → Правильно установите модуль. (Стр. RU35)</li> <li>● Модуль для приготовления напитков не был вставлен полностью. → Вставляйте модуль, пока он не зафиксируется. (Стр. RU35)</li> </ul>
Подача кофе очень неравномерная или только с одной стороны.	<ul style="list-style-type: none"> <li>● Носик забит посторонними частицами (например: кофейными зернами или подобным). → Поднимите носик и очистите внутреннюю часть или удалите лишние частицы (например: кофейные зерна).</li> <li>● Муфта с распределительным шлангом внутри диспенсера вставлена в выпускное отверстие для кофе. → Правильно вставьте муфту с распределительным шлангом. (Стр. RU34)</li> </ul>
При выборе напитка в меню Кофе Американо из диспенсера подается только горячая вода.	<ul style="list-style-type: none"> <li>● Молотый кофе забился в отделе для молотого кофе. → Выключите питание и палочкой протолкните порошок вниз по отделу для молотого кофе.</li> </ul>
Не подается горячая вода.	<ul style="list-style-type: none"> <li>● Не установлен вспениватель молока. → Установите вспениватель молока. (Стр. RU36)</li> </ul>
Устройство не работает надлежащим образом.	<ul style="list-style-type: none"> <li>● Выключите устройство и подождите около 5 минут. Повторно включите устройство, и если оно все равно не работает надлежащим образом, обратитесь в сервисный центр Panasonic для диагностики.</li> </ul>
Молоко капает из носиков.	<ul style="list-style-type: none"> <li>● Поверхность молока находится выше носика. → Извлеките шланг подачи молока из пакета с молоком.</li> </ul>

# Поиск и устранение неисправностей (Продолжение)

Проблема	Причина и действия
После включения питания на дисплее отображается “Программа удаления накипи” или “Очистка системы подачи молока”.	<ul style="list-style-type: none"> <li>● После последнего использования кофемашина была выключена без очистки. → Перед использованием очистите кофемашину. (Стр. RU39, RU40)</li> </ul>
На экране отображается “Загрузите кофейные зерна”, даже если в устройство загружено достаточное количество кофейных зерен.	<ul style="list-style-type: none"> <li>● При использовании масляных кофейных зерен может возникнуть трудность с их загрузкой в кофемолку. → Загрузите их в кофемолку или попробуйте другие сорта кофейных зерен.</li> </ul>
Пенка переливается позади носиков.	<ul style="list-style-type: none"> <li>● Различные типы зерен дают разное количество пены. (Это не является неисправностью.)</li> </ul>

## Отображение ошибок

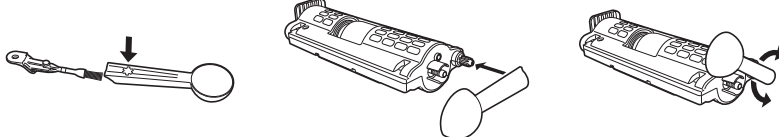
Дисплей	Причина и действия
H01–H08	<p>Если это сообщение появилось на дисплее,</p> <ol style="list-style-type: none"> <li>1 Выключите кофемашину.</li> <li>2 Подождите, пока кофемашина не остынет полностью, а затем повторно включите ее.</li> <li>3 Если сообщение отобразится повторно, то это свидетельствует о возникновении ошибки, обратитесь в сервисный центр для диагностики или ремонта устройства.</li> </ol>
U10	<ul style="list-style-type: none"> <li>● Модуль для приготовления напитков заблокирован. (Техническая причина) → Извлеките модуль и отсоедините заднюю часть при помощи мерной ложки. Наденьте зубчатое отверстие в ложке на штифт и выкрутите его, сделав не меньше 3 полных оборотов. Затем тщательно промойте модуль.</li> </ul> 
U11	<ul style="list-style-type: none"> <li>● Слишком много молотого кофе. → Очистите модуль для приготовления напитков. (Стр. RU35)</li> </ul>
U12	<ul style="list-style-type: none"> <li>● Адаптер без картриджа фильтра все еще в резервуаре для воды. → Извлеките адаптер из резервуара для воды.</li> <li>● Резервуар для воды переполнен или слишком влажный. → Тщательно осушите резервуар для воды и отделение под него.</li> <li>● Выбрана слишком мелкая степень помола или молотый кофе слишком мелкий. → Очистите модуль для приготовления напитков. → Установите более крупную степень помола или используйте другой кофе более крупного помола.</li> </ul>
U13 U14	<ul style="list-style-type: none"> <li>● Температура в помещении слишком низкая или кофемашина слишком холодная. → Кофемашину следует эксплуатировать при температуре выше 10 °C. Необходимо подождать, пока прибор нагреется до комнатной температуры.</li> <li>● При непрерывном использовании температура внутри кофемашины повышается. <ol style="list-style-type: none"> <li>1 Подождите, пока кофемашина не остынет полностью, а затем повторно включите ее.</li> <li>2 Если сообщение отобразится повторно, то это свидетельствует о возникновении ошибки, обратитесь в сервисный центр для диагностики или ремонта устройства.</li> </ol> </li> </ul>

# Сменные детали

Название детали	Номер детали
Удлинитель контейнера для зерен	ACK05-155U
Пластина для латте макиато	ACK06-155
Мерная ложка	ACK10-155U
Шланг подачи молока	ACK08-155
Адаптер для картриджа фильтра	ACK07-155U
Тест-полоска	ACK11-155
Таблетки чистящих средства*	ACK12-155U
Средство для удаления накипи*	ACK13-155U
Очиститель системы подачи молока*	ACK14-155
Краткая инструкция	ACZ78-155U
Модуль вспенивателя молока	ACW33-155U

\* Не являются торговой маркой Panasonic

# Технические характеристики

	NC-ZA1
Питание	220 – 240 В ~ 50 – 60 Гц
Потребляемая мощность	1550 Вт
Максимальный объем воды	1,4 л
Размеры (Ш × Г × В) (прибл.)	19,5 × 41,0 × 33,5 см
Вес (примерный)	10,3 кг
Длина сетевого кабеля (прибл.)	115 см

Страна изготовления:	Китай
Производитель:	Панасоник Тайвань Ко., Лтд.
Адрес производителя	579, Юан-Шан Род, Чанг-Хо Дистрикт, Нью Тайпей Сити, Тайвань

Примечание

Срок службы	7 лет
-------------	-------

Дату изготовления Вы можете определить по номеру, расположенному на внутренней части двери.

Номер: XXXXXXXXX XX XX XXXXXX

12-я и 13-я цифры: год (последние две цифры года в числовом выражении)

13-2013, 14-2014, 15-2015

10-я и 11-я цифры: неделя (например 33- 33я неделя)

Информация об утилизации:

Если от этого изделия необходимо избавиться, обратитесь к местным органам власти или дилеру и спросите о правильном методе утилизации.

Импортер на территории РФ: ООО «Панасоник Рус»  
115191, г. Москва, ул. Большая Тульская, д. 11, 3 этаж.

Информационный центр Panasonic: 8-800-200-21-00







## Зміст

	Сторінка
Заходи безпеки	UA3
Важлива інформація	UA8
Будова приладу та інструкції з використання	UA9
Дисплей	UA11
Налаштування для різних видів кави	UA13
Перед використанням	UA14
Еспресо/Кава	UA17
Капучино/Латте маккіато/Гаряче молоко	UA19
Підготовка меленої кави	UA22
Гаряча вода	UA24
Вимкніть живлення	UA25
Зміна налаштувань	UA27
Налаштування пам'яті	UA31
Чищення	UA33
Усунення несправностей	UA42
На дисплеї відображається помилка	UA44
Запасні частини	UA45
Технічні характеристики	UA45

Дякуємо за придбання виробу Panasonic.

- Цей прилад призначений лише для домашнього користування.
- Будь ласка, уважно прочитайте ці інструкції для правильного і безпечного використання продукту.
- Перш ніж використовувати цей продукт, **зверніть особливу увагу на інструкції розділу “Заходи безпеки” (с. UA3–UA8).**
- Збережіть цю інструкцію з експлуатації для подальшого використання.

UA2

# Заходи безпеки

**Обов'язково дотримуйтесь цих інструкцій.**

З метою запобігання нещасних випадків або травмування користувачів або інших людей, а також ушкодження майна, будь ласка, дотримуйтесь нижченаведених інструкцій.

■ Наступні символи показують ступінь пошкодження, що може бути викликано неправильною експлуатацією.

**⚠ УВАГА:** Тяжкі травми або смерть.

**⚠ ОБЕРЕЖНО:** Ризик травмування або ушкодження майна.

■ Ці символи класифікуються і пояснюються наступним чином.

⊘ Цей символ вказує на заборону.

⚠ Цей символ вказує на вимогу, якої слід дотримуватись.

## ⚠ УВАГА

- ⊘ ● **Запобігайте ушкодженню шнура живлення або штепсельної вилки.**  
Виконувати наступні дії суворо заборонено. Зміна конструкції, торкання до нагрівальних елементів або розміщення поблизу них, згинання, скручування, натягування, натягування через предмети з гострими кутами, розміщення важких предметів зверху, зв'язування шнура живлення і перенесення приладу за шнур живлення.



(Невиконання цієї вимоги може призвести до ураження електричним струмом або пожежі через коротке замикання.)

- **Не використовуйте прилад, якщо шнур живлення або штепсельна вилка мають пошкодження або штепсельна вилка нещільно входить в розетку побутової мережі.**

(Це може призвести до ураження електричним струмом або пожежі через коротке замикання.)

- Якщо шнур живлення пошкоджено, для уникнення небезпеки, його має замінити виробник, офіційний представник виробника або подібні кваліфіковані спеціалісти.

# Заходи безпеки

**Обов'язково дотримуйтесь цих інструкцій.**



## УВАГА

-  ● **Не підключайте і не відключайте штепсельну вилку мокрими руками.**  
(Це може призвести до ураження електричним струмом.)

  - Перш ніж торкатися штепсельної вилки або вмикати прилад, переконайтеся, що руки сухі.
-  ● **Переконайтеся, що напруга, вказана на етикетці приладу, відповідає напрузі локальної мережі.**  
(Невиконання цієї вимоги може призвести до ураження електричним струмом або пожежі.)  
Також уникайте підключення інших пристроїв до однієї розетки побутової мережі, щоб запобігти перегріву. При підключенні кількох штепсельних вилок переконайтеся, що загальна потужність не перевищує номінальну потужність розетки побутової мережі. Використання подовжувачів не рекомендується.
- **Щільно вставляйте штепсельну вилку в розетку.**  
(Невиконання цієї вимоги може призвести до ураження електричним струмом або пожежі через накопичення тепла навколо штепсельної вилки.)

  - Помістіть прилад там, де штепсельну вилку можна легко вийняти з розетки.
- **Регулярно чистьте штепсельну вилку.**  
(Пил і волога, що накопичуються на штепсельній вилці, можуть призвести до недостатньої ізоляції та стати причиною пожежі.)  
→ Вимкніть штепсельну вилку і протріть сухою тканиною.
- **Тримайте шнур живлення в місці, недоступному для дітей. Не допускайте, щоб шнур живлення звисав з краю столу або робочої поверхні.**  
(Невиконання цієї вимоги може призвести до опіків, травм або ураження електричним струмом.)
-  ● **Не занурюйте прилад у воду та не бризкайте на нього водою.**  
(Це може призвести до ураження електричним струмом або пожежі через коротке замикання.)
- **Заборонено розбирати, ремонтувати або модифікувати прилад.**  
(Невиконання цієї вимоги може призвести до пожежі, ураження електричним струмом або травмування.)  
→ Для ремонту звертайтеся в інформаційний центр.

## УВАГА

-  ● **Не торкайтеся і не підставляйте обличчя близько до місць, де виходить пара.**  
(Невиконання цієї вимоги може призвести до опіків або травм.)
  - Завжди тримайте прилад в місці, недоступному для немовлят і дітей.
  
-  ● **Цей прилад не призначений для використання особами (включаючи дітей) з обмеженими фізичними, сенсорними або розумовими здібностями або з недостатнім досвідом і знаннями, крім випадків коли вони перебувають під наглядом або отримали інструкції щодо використання пристрою від осіб, відповідальних за їх безпеку. За дітьми слід доглядати, щоб вони не грали з приладом.**  
(Невиконання цієї вимоги може призвести до опіків, травм) або ураження електричним струмом.)
  
- **Завжди тримайте прилад та миючий засіб подалі від дітей.**  
(Невиконання цієї вимоги може призвести до опіків або травм.)
  - Діти не усвідомлюють небезпеки, яка може виникнути через неправильне використання побутових приладів.
  
- **В тому малоімовірному випадку, коли прилад перестає працювати належним чином, негайно припиніть використання приладу і вимкніть його з електромережі.**  
(Невиконання цієї вимоги може призвести до виникнення диму, пожежі, ураження електричним струмом або опіків.)  
Наприклад, в разі неналежної роботи або несправності, як то:
  - Штепсельна вилка і шнур живлення перегріваються,
  - Шнур живлення пошкоджено або живлення приладу не здійснюється,
  - Корпус деформований, має візуальні пошкодження або перегрівається,
  - Вода протікає з внутрішньої частини корпусу.
  - Інші ознаки неналежної роботи або несправності.→ Будь ласка, відразу вимкніть прилад з електромережі і зверніться для перевірки роботи приладу в інформаційний центр ремонту.
  
-  ● **Не дозволяйте немовлятам та дітям гратись з пакувальним матеріалом.**  
(Це може призвести до задушення.)
  
- **Не відкривайте резервуар для води, дозатор або піддон під час приготування кави.**  
(Невиконання цієї вимоги може призвести до опіків.)

# Заходи безпеки

**Обов'язково дотримуйтесь цих інструкцій.**

## ОБЕРЕЖНО

-  ● **Не використовуйте прилад в інших цілях, не зазначених у цій інструкції.**  
(Це може призвести до опіків або травм.)

  - Компанія Panasonic не нестиме відповідальності, якщо прилад використовуватиметься не за призначенням або не у відповідності з даною інструкцією.
- **Не встромляйте будь-які предмети в отвори приладу.**  
(Це може призвести до ураження електричним струмом.)



  - Особливо металеві предмети, такі як шпильки або дроти.

- **Не торкайтеся до гарячої поверхні, наприклад, носиків вузла видачі кави під час використання або відразу після використання приладу.**  
(Невиконання цієї вимоги може призвести до опіків.)

  - В жодному разі не торкайтеся приладу мокрими руками.

- **Не використовуйте прилад в наступних місцях:**
  - На нерівних поверхнях, на килимах, неводостійких поверхнях або скатертinah тощо.  
(Невиконання цієї вимоги може призвести до пожежі або травм.)
  - На місцях, де на нього можуть потрапляти бризки води, або поблизу джерел тепла.  
(Невиконання цієї вимоги може призвести до ураження електричним струмом або витoku електроенергії.)
  - Поруч з відкритими посудинами з водою, наприклад, ваннами, раковинами або іншими ємностями.  
(Невиконання цієї вимоги може призвести до ураження електричним струмом або витoku електроенергії.)
  - Біля стін або меблів.  
(Невиконання цієї вимоги може призвести до знебарвлення або деформації.)
  - В місцях, які можуть бути пошкоджені навіть помірним теплом.  
(Невиконання цієї вимоги може призвести до знебарвлення або деформації.)
  - На поверхнях, що не є достатньо міцними, щоб утримувати прилад.  
(Це може призвести до пошкоджень або травм.)
  - У закритих місцях, таких як вбудована шафа.  
(Невиконання цієї вимоги може призвести до знебарвлення або деформації.)

## **ОБЕРЕЖНО**

-  **Не приймайте чашку або кавник під час приготування кави.**  
(Невиконання цієї вимоги може призвести до опіків.)
- **Не переносьте прилад, тримаючи його за дозатор або піддон для крапель.**  
(Це може призвести до травм.)
- **Не торкайтеся до кавомолки.**  
(Це може призвести до травм.)
- **Не тримайте еспресо-машину за шнур живлення.**  
(Це може призвести до пожежі або ураження електричним струмом.)
-  **Під час вимикання приладу тримайтеся тільки за штепсельну вилку. Ніколи не тягніть за шнур живлення.**  
(Це може призвести до ураження електричним струмом або пожежі через коротке замикання.)
- **Завжди перевіряйте, що прилад вимкнений, і відключайте штепсельну вилку, коли прилад не використовується, перш ніж переносити або чистити прилад (крім функції очищення).**  
(Невиконання цієї вимоги може призвести до ураження електричним струмом або пожежі через коротке замикання.)
- **Прилад (включаючи піддон для крапель і підставку для латте маккіато) слід встановити на міцну, суху, чисту, рівну жаростійку поверхню.**  
(Невиконання цієї вимоги може призвести до опіків або травм.)
- **Будьте пильні, щоб не спіткнутися або не заплутатися в шнурі живлення під час використання.**  
(Невиконання цієї вимоги може призвести до опіків або травм.)
- **Під час використання не торкайтеся, не блокуйте та не накривайте вентиляційні отвори.**  
(Це може спричинити опіки.)
  - Особливо пильуйте за дітьми.



# Заходи безпеки

Обов'язково дотримуйтесь цих інструкцій.



## ОБЕРЕЖНО

- **Вимкніть прилад з електромережі та дозвольте йому охолонути, перш ніж почистити і прибрати його.**  
(Невиконання цієї вимоги може призвести до опіків.)
- **Прилад слід чистити після кожного використання.**  
(Невиконання цієї вимоги може привести до опіків через переливання в результаті засмічення тримача фільтра.)
- **Уникайте попадання м'яких засобів на шкіру або в очі.**  
(Невиконання цієї вимоги може призвести до травм.)  
→ У разі потрапляння на шкіру або в очі, негайно промийте їх великою кількістю води і зверніться до лікаря.
- **Якщо м'який засіб потрапляє на чутливі поверхні, видаліть бризки негайно.**  
(Це може призвести до знебарвлення.)

## Важлива інформація

- Не заповнюйте резервуар для води молоком (в тому числі соєвим і рисовим), мінеральною водою, газованою водою або гарячою водою тощо. Використовуйте тільки водопровідну воду.  
(Невиконання цієї вимоги може призвести до несправності.)
- Не використовуйте прилад на відкритому повітрі.
- Не засипайте мелену каву у воронку для меленої кави, коли прилад вимкнений.
- Встановлюйте ступінь помелу тільки під час змелення кавових зерен. (с. UA10)
- Не заповнюйте контейнер для кавових зерен зернами, що піддавалися сухому заморожуванню, зацукрованими, карамелізованими або масляними кавовими зернами та водою.
- Не використовуйте ніякі інші пристрої і м'які засоби крім тих, що передбачені або рекомендовані виробником. (с. UA45)
- Якщо залишаєте прилад без нагляду на довгий час, вимкніть живлення.
- У місцях, де температура може опуститися нижче точки замерзання.  
(Невиконання цієї вимоги може призвести до несправності.)

# Будова приладу та інструкції з використання

- Вимийте усі знімні частини перед першим використанням приладу або після тривалої перерви. (с. UA33)  
Найменування частин, розташованих за дверцятами, дивіться у розділі "Чищення" на сторінках UA34–UA36.



## Акcesуари



**Мірна ложка**  
(з щіткою для очищення та отвором для налаштування)

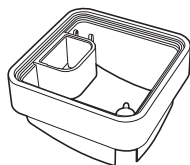

**Знімна частина контейнера для кавових зерен (с. UA10)**



**Тестова смужка**  
(для визначення жорсткості води)



**Адаптер**  
(для фільтрувального елемента)

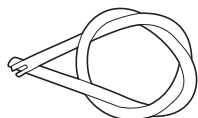

**Молочний шланг**

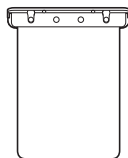

**Стишла інструкція**

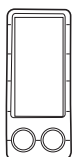

**Засіб для чищення в таблетках\***



**Засіб для видалення накипу\***

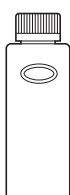

**Очищувач молочної системи\***

## Продається окремо

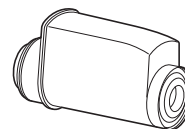

### Фільтрувальний елемент

Його можна використовувати тільки разом з фільтрувальним елементом для води BRITA INTENZA; фільтрувальний елемент не входить до стандартного комплекту поставки. Фільтрувальні елементи можна отримати в місцевому центрі обслуговування клієнтів BRITA або Panasonic: [www.brita.net](http://www.brita.net) <http://panasonic.net/> (Доступність залежить від країни.)

# Будова приладу та інструкції з використання (Продовження)

## Контейнер для кавових зерен

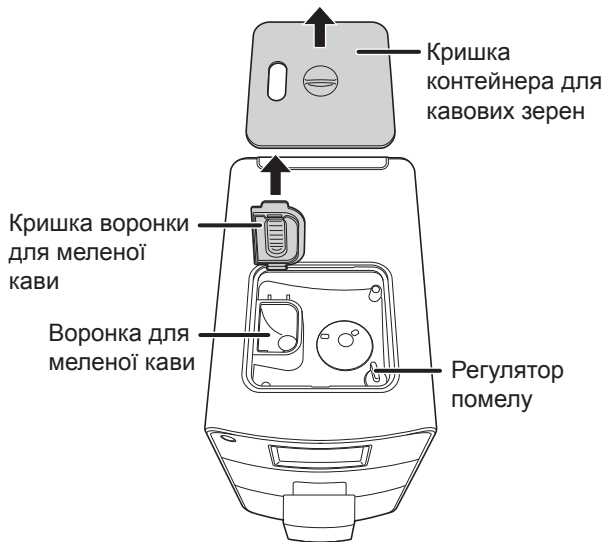

### Налаштування ступеню помелу

Поверніть регулятор помелу, щоб налаштувати бажаний ступінь помелу. Встановлюйте ступінь помелу, тільки коли кавомолка працює.

Під час помелу не торкайтесь кавових зерен та не вставляйте пальці у кавомолку. Закрийте кришку контейнера для кавових зерен після налаштування регулятора.



Дрібний помел для "інтенсивного смаку". Використовуйте це налаштування для злегка обсмажених кавових зерен.



Середній помел для "звичайного смаку". Використовуйте це налаштування для кавових зерен середнього обсмажування.



Грубий помел для "м'якого смаку". Використовуйте це налаштування для сильно обсмажених кавових зерен.

- Спочатку смак не буде відповідати вашим бажанням. Бажаний смак можна буде відчути лише після приготування декількох чашок кави.

## Встановлення знімної частини контейнера для кавових зерен

- Якщо ви бажаєте збільшити об'єм стандартного контейнера для кавових зерен із 125 г до 250 г, виконайте наступні дії.

- 1 Зніміть кришку контейнера для кавових зерен з її тримача.
- 2 Зніміть кришку воронки для меленої кави, піднявши її у вертикальне положення та знявши її з тримача.
- 3 Помістіть знімну частину контейнера для кавових зерен на контейнер для кавових зерен. Переконайтесь, що регулятори помелу мають ті ж самі позиції.
- 4 Встановіть кришку воронки для меленої кави та закрийте кришку контейнера для кавових зерен.

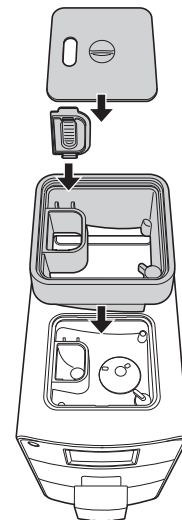

## Резервуар для води



### Контроль часу роботи фільтра

Нагадує про необхідність заміни фільтрувального елемента.

IN (ВСТАНОВЛЕНО): Вказує, коли фільтрувальний елемент було встановлено.

OUT (ЗАМІНИТИ): Вказує, коли фільтрувальний елемент треба замінити.

### Фільтрувальний елемент\*

- 1 Підключіть адаптер до фільтрувального елемента.
- 2 Вставте фільтрувальний елемент з адаптером у направляючі, як показано на малюнку.

\* продається окремо

### Примітка

- Використовуйте фільтрувальні елементи BRITA INTENZA. Аналогічні фільтрувальні елементи INTENZA від інших виробників не підійдуть до цієї еспресо-машини.

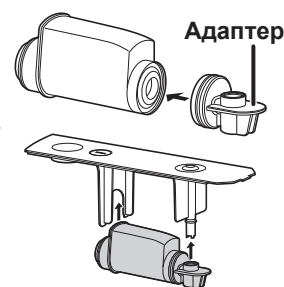









# Дисплей

## Дисплей меню

**Головне меню**











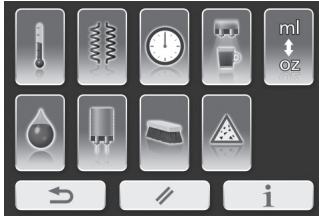

-  Еспресо (с. UA17)
-  Кава (с. UA17)
-  Капучино\* (с. UA19)
-  Латте маккіято\* (с. UA19)
-  Гаряче молоко/піна\* (с. UA19)
-  Гаряча вода (с. UA24)
-  Підготовка меленої кави (с. UA22)
-  Меню пам'яті (с. UA31)

• Якщо протягом 1 хвилини жодна дії дія не буде виконана, дисплей згасне.









\*Меню молока

**Меню користувача**



-  Температура кави (с. UA27)
-  Режим нагріву (с. UA27)
-  Таймер автоматичного вимикання (с. UA28)
-  Підсвічування чашки (с. UA28)
-  Вибір мл / унція (с. UA29)
-  Рівень жорсткості води (с. UA29)
-  Програма очищення молочної системи (с. UA39)
-  Програма очищення (с. UA37)
-  Програма видалення накипу (с. UA40)

## Експлуатаційні позначення

 Налаштування	 Повернення	 Пуск
 ОК	 Скидання (с. UA30)	 Стоп
 Зберегти	 Видалити	 Інформація (с. UA30)

# Дисплей (Продовження)

## Інформаційний дисплей

Під час роботи на дисплеї з'являються наступні зображення.



### Налийте воду

Після встановлення резервуару для води системі потрібно приблизно 5 секунд, щоб виявити його. З метою забезпечення належної кількості води для приготування однієї порції кави, на дисплеї відображається увесь залишок води.



### Спорожніть контейнер для відходів

Спорожнюйте контейнер тільки тоді, коли еспресо-машина увімкнена. В іншому випадку на дисплеї знову з'явиться запит про спорожнення контейнера під час наступного увімкнення машини.



### Відкрийте піддон для крапель



### Просте промивання (с. UA21)



### Засипте кавові зерна



### Цикл промивання



### Вставте контейнер для відходів



### Очищення молочної системи

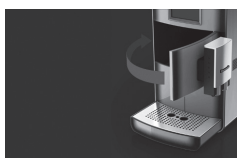

### Закрийте дверцята



### Розігрів



### Перезапустіть приготування кави

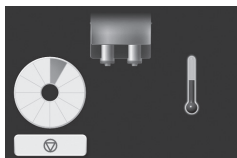

### Програма очищення

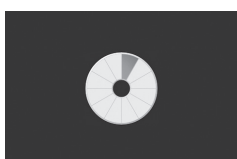

**У процесі виконання**  
Відображається після приготування кави та промивання тощо

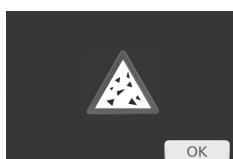



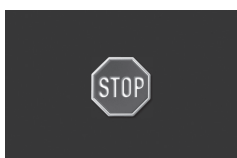







### Програма видалення накипу











### Зупинити процес



# Налаштування для різних видів кави

## Еспресо/Кава

	Еспресо		Кава	
	Діапазон налаштування	Стандарт	Діапазон налаштування	Стандарт
Кількість кави	<мл> 20–100 мл (зменшення або збільшення на 5 мл) <унція> 0,7–3,5 унцій (зменшення або збільшення на 0,1 або 0,2 унції)	35 мл  1,2 унції	<мл> 60–300 мл (зменшення або збільшення на 10 мл) <унція> 2,1–10,6 унцій (зменшення або збільшення на 0,3 або 0,4 унції)	120 мл  4,2 унцій
Міцність кави	 дуже м'яка  м'яка  нормальна  міцна  дуже міцна	нормальна	 дуже м'яка  м'яка  нормальна  міцна  дуже міцна	нормальна
Кількість чашок на кавник	—	—	3–6 чашки кожна: 120 мл/4,2 унції	3 чашки

## Меню молока

	Діапазон налаштування	Стандарт		
		Капучино	Латте маккіато	Гаряче молоко
Кількість кави	<мл> 60–300 мл (зменшення або збільшення на 10 мл) <унція> 2,1–10,6 унцій (зменшення або збільшення на 0,3 або 0,4 унції)	120 мл  4,2 унцій	180 мл  6,3 унцій	120 мл  4,2 унцій
Міцність кави	 дуже м'яка  м'яка  нормальна  міцна  дуже міцна	нормальна	нормальна	—
Молочна піна	 без піни  нормальна  з великою піною  з дуже великою піною	з дуже великою піною	з дуже великою піною	з дуже великою піною
Співвідношення молока та кави	Молоко: Кава 80 : 20–20 : 80	Молоко: Кава 60 : 40	Молоко: Кава 80 : 20	—

- Виберіть ваш смак, натискаючи кілька разів кнопку  або .

### Примітка

- При першому використанні або зміні сорту кавових зерен, спочатку смак не буде відповідати вашим бажанням. Бажаний смак можна буде відчути лише після приготування декількох чашок кави.



# Перед використанням

## <Підготовка>

### 1 Заповніть резервуар для води свіжою холодною водою.

- ① Переведіть дозатор у верхнє положення.
- ② Натисніть на резервуар для води і витягніть його.

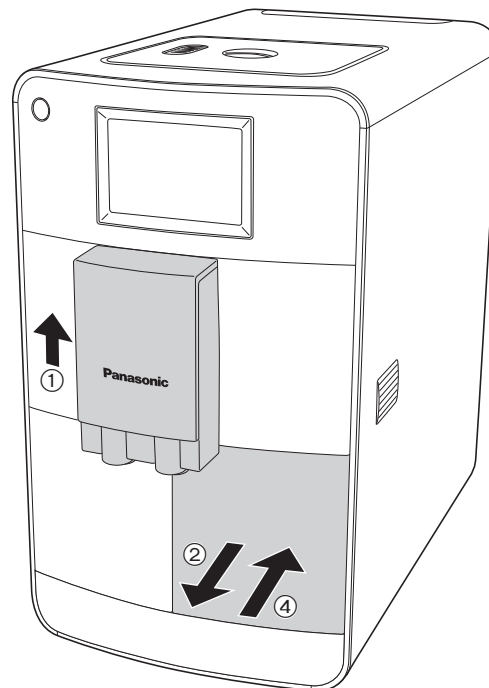

- ③ Заповніть резервуар для води водопровідною водою до позначки "Max" (максимальний об'єм). Ззовні витріть насухо резервуар для води.

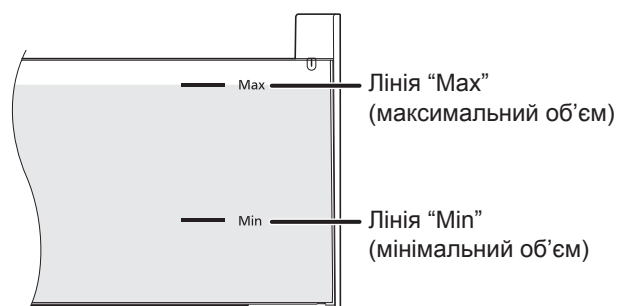

- ④ Встановіть резервуар для води. Натискайте на нього до клацання.

#### Примітка

- Не заповнюйте резервуар для води молоком (в тому числі соєвим і рисовим), мінеральною водою, газованою водою або гарячою водою тощо. Використовуйте тільки водопровідну воду.
- При заповненні резервуара для води тримайте його нижню частину обома руками.



## 2 Увімкніть машину.

① Підключіть прилад до електромережі й увімкніть кнопку живлення.

- Переконайтесь, що контейнер для відходів, резервуар для води, піддон для крапель та металева підставка встановлені.
- Відкрийте піддон для крапель, натиснувши на нього. (Увага! Інформація про піддон для крапель відобразиться на дисплеї протягом 3 секунд після розігріву еспресо-машини).



Розігрів машини відбувається автоматично.





② Натисніть , щоб почати промивання.

- Переконайтесь, що піддон для крапель відкрито. В іншому випадку гаряча вода вилитиметься на поверхню столу.



Коли промивання завершиться (злийте гарячу воду 4 рази), дисплей повернеться до головного меню. Почекайте, доки на дисплеї не відобразиться головне меню.

### Примітка

- При першому запуску машини, або після повного спорожнення резервуара для води, процес нагрівання води для циклу промивання гарячою водою може зайняти трохи більше часу.
- Невелика кількість води може потрапити в контейнер для відходів під час кожного циклу промивання. Це пов'язано з роботою системи та не є несправністю.
- Якщо натиснути  під час циклу промивання, процес негайно зупиниться. Після того як поблимає , дисплей повернеться до попереднього екрана.
- Під час циклу промивання, коли гаряча вода потрапляє в піддон для крапель, можна поставити під дозатор контейнер.
- Під час промивання у піддоні для крапель збирається вода. Коли вода заповнить піддон для крапель, спливе червоний поплавок.
- Якщо закрити піддон для крапель коли червоний поплавок спливе, поплавок може застрягнути всередині. Спробуйте відкрити піддон для крапель, натиснувши на нього. Якщо він не відкривається, зніміть резервуар для води та контейнер для відходів, після чого притисніть червоний поплавок через отвір, щоб зняти піддон для крапель.

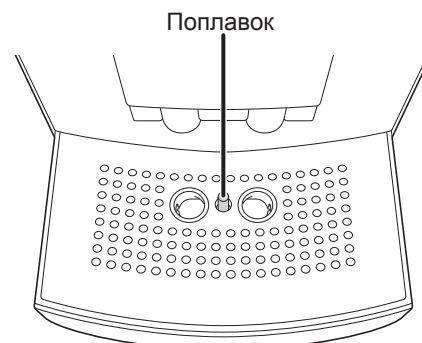





# Перед використанням (Продовження)

## <Налаштування жорсткості води>

Перед першим використанням еспресо-машини її необхідно налаштувати на відповідну жорсткість місцевої води.

### 1 Визначте жорсткість води.

- ① Опустіть тестову смужку в холодну воду на 1 секунду і струсіть надлишки води.
- ② Приблизно через 1 хвилину визначте жорсткість води за рожевими ділянками на тестовій смужці.

Рівень жорсткості води	1 м'яка	2 середньої жорсткості	3 жорстка	4 дуже жорстка
Жорсткість води моль/м <sup>3</sup>	включно до 1,24	включно до 2,5	включно до 3,7	більше 3,7
Жорсткість за німецьким стандартом	включно до 7°	включно до 14°	включно до 21°	більше 21°
Жорсткість за французьким стандартом	включно до 12,6°	включно до 25,2°	включно до 37,8°	більше 38°
Тестова смужка				

### 2 Натисніть .

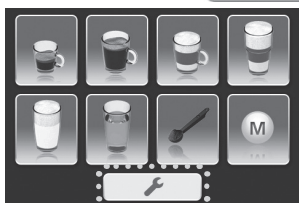

### 3 Виберіть "Рівень жорсткості води".

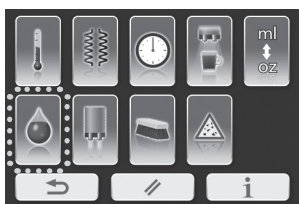

#### Примітка

- Якщо протягом 30 секунд не виконано жодної дії або натиснуто  , дисплей повернеться до головного меню.

### 4 Виберіть рівень та натисніть для збереження налаштування.

(наприклад, для дуже жорсткої води)

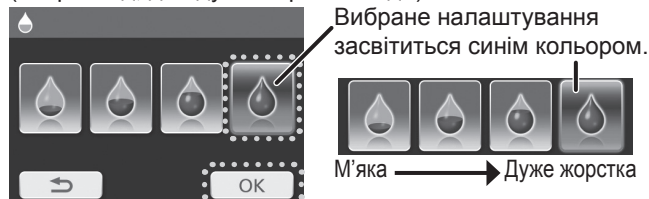

#### Примітка

- Якщо протягом 30 секунд не виконано жодної дії, дисплей повернеться до головного меню без збереження налаштування.
- Якщо натиснути  , дисплей повернеться до попереднього екрана без збереження налаштування.

# Еспресо/Кава

## 1 Наповніть контейнер для кавових зерен цілими кавовими зернами і закрийте кришку. Потім помістіть чашку(-и) або кавник під носик вузла видачі кави.

- При приготуванні напою у кавнику, використовуйте підставку для латте маккіато. (Висота між дозатором та підставкою для латте маккіато: прибл. 14 см)
- Переконайтесь, що дверцята щільно закриті.

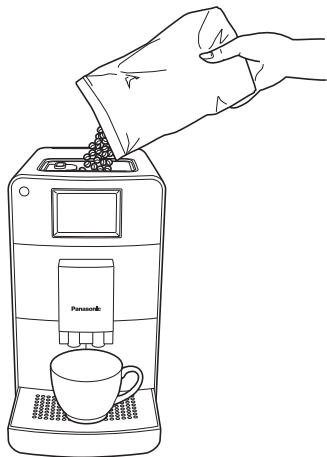

### Примітка

- Для того, щоб зберегти температуру напою та зменшити розбрикування, відрегулюйте висоту дозатора відповідно до розміру чашки, переміщаючи його вгору і вниз. Якщо дозатор важко рухається, його треба почистити. (с. UA34)
- При приготуванні двох чашок напою, помістіть їх поруч під носиком вузла видачі кави.

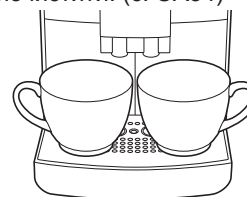

- Розігрійте чашку(-и) або кавник, заповнивши їх гарячою водою або використовуючи меню гарячої води (с. UA24), щоб отримати гарячу та смачну каву. Після підігріву чашки(-ок) або кавника, вилийте з них гарячу воду.

## 2 Виберіть “Еспресо” або “Кава” в головному меню.

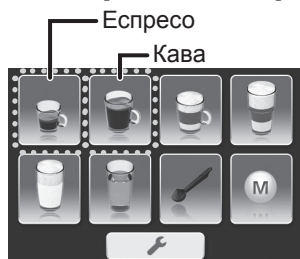

## 3 Виберіть кількість чашок або кавник та налаштуйте смак за вашим бажанням.

- Вибрана чашка засвітиться синім кольором.
- Натисніть **+** або **-** декілька разів, щоб відрегулювати кількість кави і кавових зерен. (с. UA13)
- Якщо регулювання не потрібно, переходьте до кроку 4.

(наприклад, коли в меню еспресо вибрано 1 чашку)

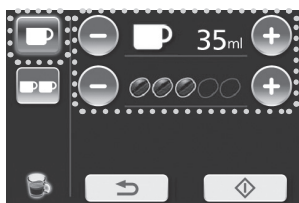

(наприклад, коли в меню кави вибрано 2 чашки)

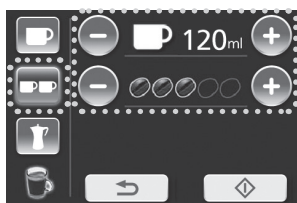

(наприклад, коли в меню кави вибрано кавник)

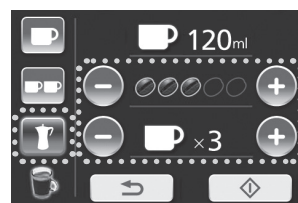

(Не доступно для еспресо)

### Примітка

- Якщо натиснути **↶**, дисплей повернеться до попереднього екрана.
- Наповніть резервуар для води до позначки “Max” (максимальний об'єм), коли ви готуєте 6 чашок напою для кавника.
- Якщо ви хочете зберегти налаштування, дивіться стор. UA31.

# Еспресо/Кава (Продовження)

## 4 Натисніть , щоб почати приготування кави.

(наприклад, коли в меню кави вибрано 1 чашку)

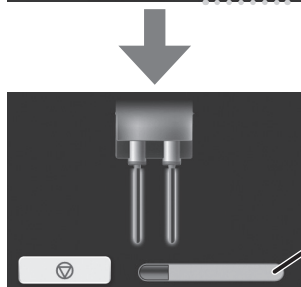

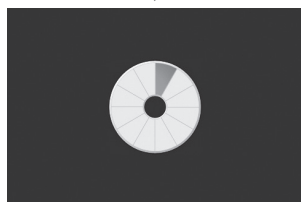

Показник часу зростає відповідно до перебігу процесу.



Після завершення приготування кави на дисплеї знову відобразиться головне меню. Почекайте, доки на дисплеї не відобразиться головне меню, перш ніж забирати чашку(-и) або кавник.



### Примітка

- Якщо натиснути  під час приготування кави, процес негайно зупиниться. Після того як поблимає **STOP**, на дисплеї знову відобразиться головне меню.
- Якщо натиснути , дисплей повернеться до попереднього екрана.
- Якщо температура води нижче, ніж необхідно для приготування кави, процес нагрівання води буде виконуватися водночас з процесом приготування кави.

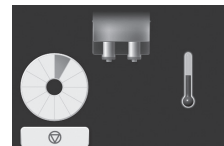

## ■ Для вимкнення живлення після використання → с. UA25

### Якщо на дисплеї з'явилися наступні зображення,



засипте кавові зерна.



залийте воду.



спорожніть контейнер для відходів.

# Капучино/Латте маккіято/Гаряче молоко

Підготовка: ① Заповніть водою резервуар для води.  
(с. UA14) ② Запустіть цикл промивання.

## 1 Під'єднайте молочний шланг.

- ① Вставте рівно обрізаний кінець молочного шланга через бічний отвір в еспресо-машині.
- ② Вставте кінець молочного шланга в отвір на стороні піноутворювача молока до упору.
- ③ Натискаючи, вставте молочний шланг в направляючу, а потім закрийте дверцята.
- ④ Вставте молочний шланг в пакет молока. Не використовуйте соєве або рисове молоко, це може вплинути на якість молочної піни.

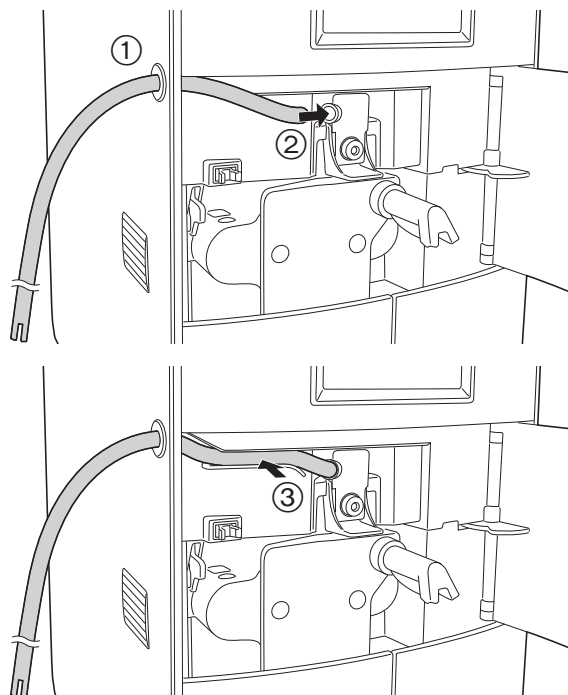

## 2 Наповніть контейнер для кавових зерен цілими кавовими зернами (за винятком підготовки гарячого молока). Потім помістіть чашку(-и) під носик вузла видачі кави.

- Якщо використовується висока чашка, скористайтесь підставкою для латте маккіято замість піддону для крапель.
- Для приготування гарячого молока перейдіть до кроку 3.

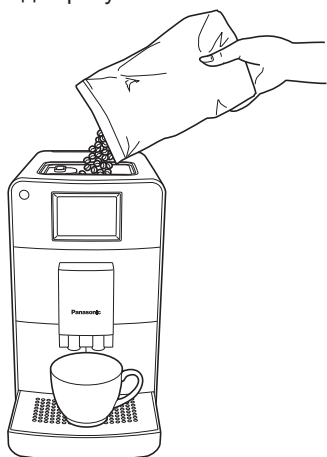

### Примітка

- Для того, щоб зберегти температуру напою та зменшити розбрикування, відрегулюйте висоту дозатора відповідно до розміру чашки, переміщаючи його вгору і вниз. Якщо дозатор важко рухається, його треба почистити. (с. UA34)
- При приготуванні двох чашок напою, помістіть їх поруч під носиком вузла видачі кави.

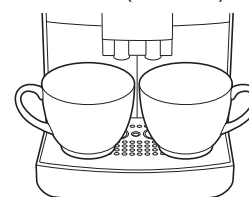

- Розігрійте чашку(-и) або кавник, заповнивши їх гарячою водою або використовуючи меню гарячої води (с. UA24), щоб отримати гарячу та смачну каву. Після підігріву чашки(-ок) або кавника, вилийте з них гарячу воду.
- Отримане латте маккіято може відрізнитися в залежності від форми склянки.

## 3 Виберіть “Капучино”, “Латте маккіято” або “Гаряче молоко” в головному меню.

Гаряче молоко      Капучино  
Латте маккіято

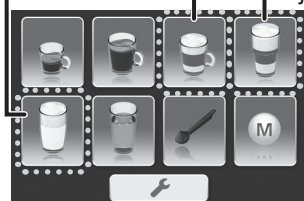

# Капучино/Латте маккіято/Гаряче МОЛОКО (Продовження)

## 4 Виберіть кількість чашок та налаштуйте смак за вашим бажанням.

- Вибрана чашка засвітиться синім кольором.
- Якщо регулювання не потрібно, переходьте до кроку 6.
- Натисніть **+** або **-** декілька разів, щоб відрегулювати кількість кави, кавових зерен і молочної піни. (с. UA13)

(наприклад, Коли вибрано капучино або латте маккіято для 1 чашки)

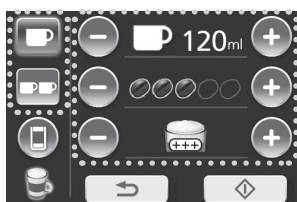

Щоб відрегулювати співвідношення кави та молока, натисніть **☰** і перейдіть до кроку 5.

(наприклад, Коли вибрано гаряче молоко для 1 чашки)

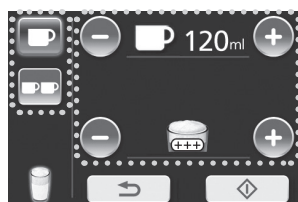

Щоб запустити процес, перейдіть до кроку 6.

## 5 Відрегулюйте співвідношення молока та кави за вашим бажанням.

- Якщо регулювання не потрібно, переходьте до кроку 6.
- Натисніть **+** або **-** декілька разів, щоб відрегулювати співвідношення молока та кави. (с. UA13)

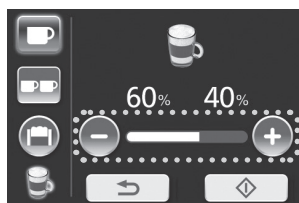

(наприклад, Коли вибрано капучино 60% : 40% = молоко: кава)

### Примітка

- Коли вибрано "латте маккіято", співвідношення молока та кави буде відображено як 80% і 20%.
- Якщо натиснути **↶**, на дисплеї знову буде відображено головне меню.
- Якщо ви хочете зберегти налаштування, дивіться стор. UA31.
- Якщо натиснути **☰**, дисплей повернеться до кроку 4.

## 6 Натисніть , щоб почати приготування кави.

(наприклад, Коли вибрано капучино)

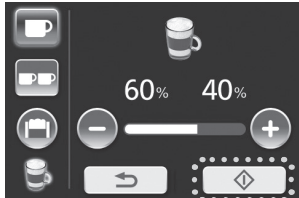

Показник часу зростає відповідно до перебігу процесу.

Почекайте, доки на дисплеї не відобразиться





перш ніж забирати чашку(-и).

### Примітка

- Будьте обережні з паром, що буде виходити після натиснення .



- Якщо натиснути  під час приготування кави, процес негайно зупиниться. Після того як поблимає , дисплей перейде до кроку 7.
- Якщо температура води нижче, ніж необхідно для приготування кави, спочатку буде виконуватись процес нагрівання води.
- При приготуванні капучино або латте макіято, на дисплеї з'являться наступні зображення. Під час приготування між приготуванням молока та порції кави витримується невеличка пауза.

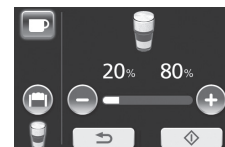

- Якщо рівень молока вище носиків вузла видачі кави, молоко може капати з дозатора. У такому разі витягніть молочний шланг.

(просте промивання)

## 7 Наповніть стакан чистою водою і натисніть , щоб почати процес промивання.

- Цей цикл очищення призначений для підготовки наступного напою без залишків молока.
- Переставте молочний шланг із пакета молока до склянки та встановіть під дозатором пусту чашку. (Розмір чашки > 250 мл)



На дисплеї знову буде відображено головне меню, коли цикл промивання буде завершено.

### Примітка

- Якщо ви постійно готуєте напої з використанням меню молока, пропустіть цей цикл, натиснувши .
- Якщо натиснути  під час циклу промивання, процес негайно зупиниться. Після того як поблимає , дисплей повернеться до попереднього екрана.

■ Для вимкнення живлення після використання → с. UA25

UA21



# Підготовка меленої кави

**Підготовка:** ① Заповніть водою резервуар для води.  
(с. UA14) ② Запустіть цикл промивання.

## 1 Виберіть “Підготовка меленої кави” в головному меню.

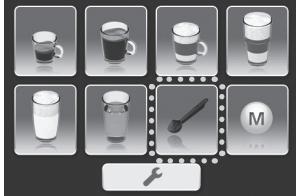

## 2 Виберіть меню напоїв.

• Якщо ви вибрали меню особливих видів кави або меню молока, під'єднайте молочний шланг до еспресо-машини.  
(с. UA19)

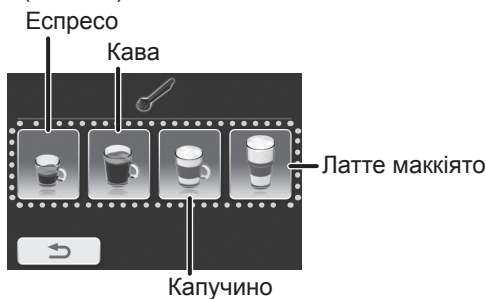

### Примітка

• Якщо натиснути , на дисплеї знову буде відображено головне меню.

## 3 Засипте одну мірну ложку без верху свіжої меленої кави у воронку для меленої кави та закрийте кришку. Помістіть чашку(-и) під носик вузла видачі кави. Потім натисніть .



- Переконайтесь, що воронка для меленої кави суха, перш ніж засипати мелену каву. Безперервне використання може призвести до конденсації вологи у воронці для меленої кави.
- Переконайтесь, що дверцята щільно закриті.



### Примітка

- Для того, щоб зберегти температуру напою та зменшити розбризкування, відрегулюйте висоту дозатора відповідно до розміру чашки, переміщаючи його вгору і вниз. Якщо дозатор важко рухається, його треба почистити. (с. UA34)
- Переконайтесь, що ви використовуєте тільки мірну ложку, що йде у комплекті.
- Не засипайте більше однієї мірної ложки без верху (не більше 10 г) меленої кави.
- Не заповнюйте воронку для меленої кави розчинними напоями, сумішами, що піддавалися сухому заморожуванню, напоями швидкого приготування або іншими сухими напоями.
- Дуже дрібно змелена каву може призвести до забивання кавоварки.
- Розігрійте чашку(-и) або кавник, заповнивши їх гарячою водою або використовуючи меню гарячої води (с. UA24), щоб отримати гарячу та смачну каву.  
Після підігріву чашки(-ок) або кавника, вилийте з них гарячу воду.
- Якщо натиснути , дисплей повернеться до попереднього екрана.

## 4 Відрегулюйте співвідношення заповнення чашки та/або молочної піни за вашим бажанням.

- Якщо регулювання не потрібне, переходьте до кроку 6.
- Натисніть  або  декілька разів, щоб відрегулювати кількість кави і/або молочної піни. (с. UA13)

(наприклад, Еспресо/Кава)

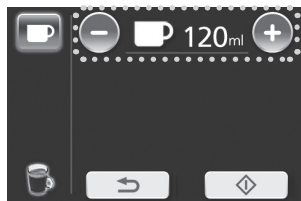

Щоб запустити процес, перейдіть до кроку 6.

(наприклад, Капучино/Латте маккіато)

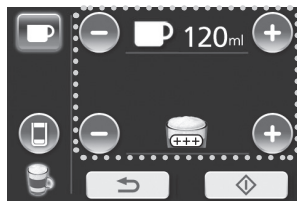

Щоб відрегулювати співвідношення кави та молока, натисніть  і перейдіть до кроку 5.

### Примітка

- За допомогою цієї функції можна приготувати тільки одну чашку.
- Якщо натиснути , дисплей повернеться в меню вибору напоїв (крок 2). Одночасно еспресо-машина скидає мелену каву в контейнер для відходів. Засипте мелену каву на кроці 3.

## 5 Відрегулюйте співвідношення кави та молока.

(наприклад, Капучино  
60% : 40% = молоко: кава)

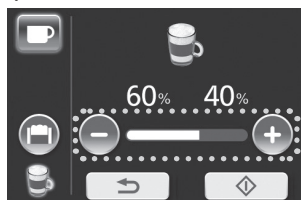

### Примітка

- Коли вибрано "латте маккіато", співвідношення заповнення чашки буде відображено як 80% і 20%.
- Якщо натиснути , дисплей повернеться в меню вибору напоїв.

## 6 Натисніть , щоб почати приготування кави.

(наприклад, Еспресо/Кава)



(наприклад, Капучино)

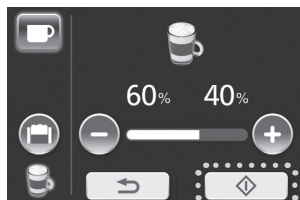

### Примітка

- Якщо натиснути  під час приготування кави, процес негайно зупиниться. Після того як поблимає , на дисплеї знову відобразиться головне меню.

- Після завершення приготування кави на дисплеї знову відобразиться головне меню. Почекайте, доки на дисплеї не відобразиться головне меню, перш ніж забирати чашку(-и) або кавник.

■ Для вимкнення живлення після використання → с. UA25

# Гаряча вода

Підготовка: ① Заповніть водою резервуар для води.

(с. UA14)

② Запустіть цикл промивання.

- Переконайтесь, що молочний шланг не вставлено.

## 1 Виберіть “гаряча вода” в головному меню. Потім помістіть чашку(-и) під носик вузла видачі кави.

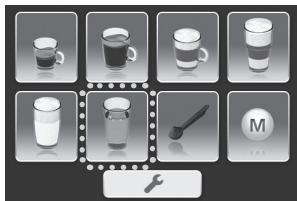



### Примітка

- Якщо пропустити просте промивання після меню молока, молочні залишки можуть змішатися з гарячою водою. (Крок 7 на с. UA 21)  
У такому разі злийте гарячу воду декілька разів.

## 2 Виберіть кількість чашок і води.

- Вибрана чашка засвітиться синім кольором.

- Якщо регулювання не потрібно, переходьте до кроку 3.

- Натисніть  або  декілька разів, щоб відрегулювати кількість гарячої води.

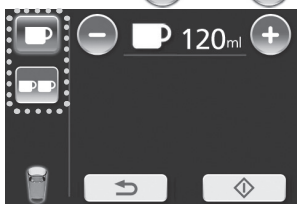



### Примітка

- Якщо натиснути  , дисплей повернеться у попереднє меню.

## 3 Натисніть , щоб почати приготування кави.



### Примітка

- Якщо натиснути  , на дисплеї знову буде відображено головне меню.
- Якщо натиснути  під час приготування кави, процес негайно зупиниться.  
Після того як поблимає  , на дисплеї знову відобразиться головне меню.

- Після завершення приготування кави на дисплеї знову відобразиться головне меню.

Почекайте, доки на дисплеї не відобразиться головне меню, перш ніж забирати чашку(-и).

## ■ Для вимкнення живлення після використання → с. UA25

# Вимкніть живлення

Після вимкнення живлення розпочнеться цикл очищення. Цикл очищення залежить від меню, що використовувались під час роботи еспресо-машини. Якщо під час роботи машини використовувались меню молока, очищення включатиме очищення молочної системи.

## 1 Вимкніть живлення.

- Якщо очищення молочної системи не потрібне, чищення розпочнеться з кроку 3.
- Якщо меню з кавою або молоком не готувалися, машина вимкнеться без чищення.



## 2 Очистіть молочну систему. (Тільки для меню молока)

- ① Налийте в склянку 250 мл води і додайте відповідну кількість очищувача для молочної системи. (Розрахуйте на 250 мл води).

Встановіть під дозатором пусту чашку.





(Розмір чашки > 250 мл)

Потім натисніть .

- Якщо молочний шланг не під'єднаний, під'єднайте його до еспресо-машини. (с. UA19)



### Примітка

- Будьте обережні з паром, що буде виходити після натиснення .
- Якщо  не натискати протягом 15 хвилин, еспресо-машина вимкнеться без циклу промивання.
- Якщо натиснути , процес промивання негайно зупиниться. Після того як поблимає , дисплей повернеться до попереднього екрана.
- Очищуйте насадку для піноутворювача молока кожен день після використання меню молока. (с. UA36)

- ② Наповніть склянку чистою водою і натисніть , щоб знову розпочати цикл промивання. Перш ніж починати, встановіть під дозатором пусту чашку. (Розмір чашки > 250 мл)



# Вимкніть живлення (Продовження)

3 Натисніть , щоб почати цикл промивання.



Коли завершиться цикл промивання, живлення вимкнеться. Потім вимкніть прилад з електромережі.

## Примітка

- Перед початком на наступному екрані відобразяться потрібні дії. (Кожна відображається протягом 3 секунд.)

спорожніть контейнер для відходів.



відкрийте піддон для крапель.



- Якщо  не натискати протягом 15 хвилин, еспресо-машина вимкнеться без циклу промивання.
- Якщо натиснути , процес промивання негайно зупиниться. Після того як поблимає , дисплей повернеться до попереднього екрана.

## Еспресо-машина вимикається автоматично у наступних випадках.

- При досягненні часу автоматичного відключення. (с. UA28)
- Протягом 15 хвилин не було виконано жодної дії на кроці 2 або кроці 3. → Вимикається без циклу промивання. У цьому випадку при наступному увімкненні живлення машина почне працювати з циклу очищення.

# Зміна налаштувань

- Ви можете міняти налаштування, виходячи зі стандартних налаштувань.

## Температура кави

Виберіть температуру вашого напою із 5 рівнів.  
(Стандартне налаштування: середній рівень)

- 1** Натисніть  в головному меню.



- 2** Виберіть "температура кави" у меню користувача.

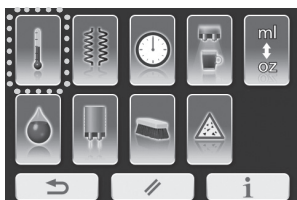

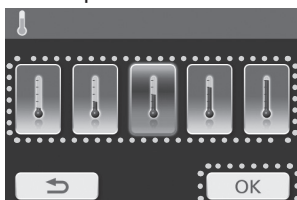

- 3** Виберіть рівень та натисніть  для збереження налаштування.

- Вибране налаштування засвітиться синім кольором.



Низька → Висока

### Примітка

- Якщо протягом 30 секунд жодна дія не буде виконана, дисплей повернеться у головне меню без збереження налаштувань.
- Якщо натиснути , дисплей повернеться до попереднього екрана без збереження налаштування.
- Після завершення налаштувань на дисплеї знову відобразиться меню користувача. Натисніть , щоб повернутися у головне меню.

## Режим нагріву

Виберіть тип нагріву з 3 режимів. (Стандартне налаштування: економічний режим)

- 1** Натисніть  в головному меню.



- 2** Виберіть "режим нагріву" у меню користувача.

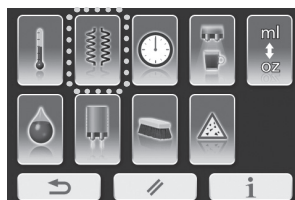

- 3** Виберіть рівень та натисніть  для збереження налаштування.

- Вибране налаштування засвітиться синім кольором.

Економічний режим  
Стандартний режим

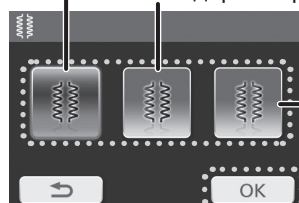

Режим очікування

(Економічний режим)

Нагрівальна система вмикається тільки після короткого очікування під час приготування напою. Рекомендовано для епізодичного використання.

(Стандартний режим)

Нагрівальна система вмикається тільки для кави та еспресо після короткого очікування. Рекомендовано для частого використання дозованої кави і еспресо.

(Режим очікування)

Нагрівальна система та додатковий нагрів активовані постійно. Рекомендовано для частого приготування особливих видів кави.

# Зміна налаштувань (Продовження)

## Таймер автоматичного вимикання

Виберіть автоматичне вимикання з 5 варіантів автоматичного вимикання (1-5 годин). (Стандартне налаштування: 1 година)

**1** Натисніть  в головному меню.



**2** Виберіть “таймер автоматичного вимикання” у меню користувача.

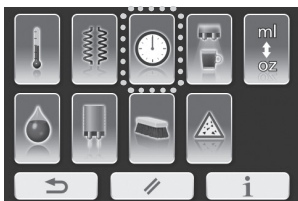

**3** Виберіть час та натисніть  для збереження налаштування.

- Вибране налаштування засвітиться синім кольором.
- Відлік часу вимикання починається з моменту виконання останньої операції.

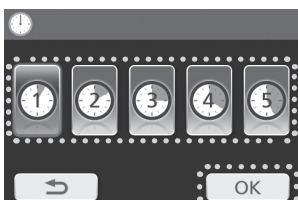

1 година → 5 годин

## Підсвічування чашки

Виберіть підсвічування чашки на дозаторі з 3 режимів. (Стандартне налаштування: автоматичний режим)

**1** Натисніть  в головному меню.



**2** Виберіть “підсвічування чашки” у меню користувача.

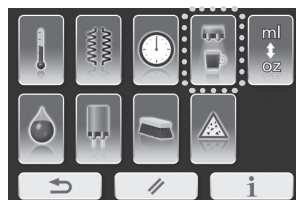

**3** Виберіть бажаний робочий режим та натисніть  для збереження налаштування.

- Вибране налаштування засвітиться синім кольором.

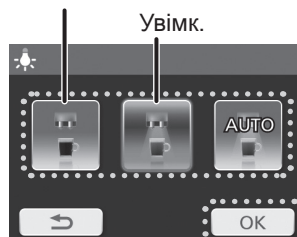

(Вимк.)  
Підсвічування чашки вимкнено.

(Увімк.)  
Підсвічування чашки завжди увімкнено.

(Автоматичний режим)  
Підсвічування чашки вмикається та вимикається відповідно до роботи еспресо-машини.





## Вибір мл / унція

**1** Натисніть  в головному меню.

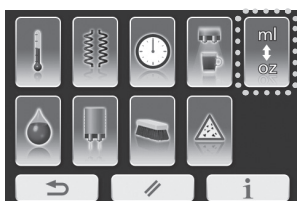

**2** Виберіть “вибір мл / унція” у меню користувача.



**3** Виберіть “ml” (мл) або “oz” (унція) та натисніть  для збереження налаштування.

- Вибране налаштування засвітиться синім кольором.

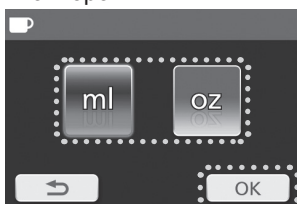

\*1 унція становить прибіл. 28,41 мл

## Рівень жорсткості води

**1** Натисніть  в головному меню.

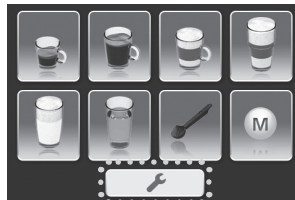

**2** Виберіть “Рівень жорсткості води” у меню користувача.

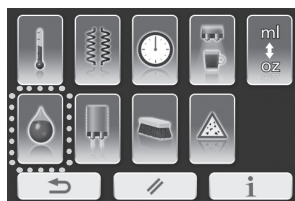

**3** Виберіть рівень та натисніть  для збереження налаштування.

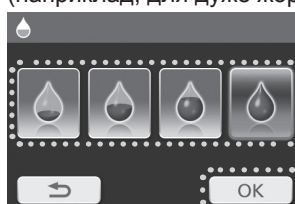

- Вибране налаштування засвітиться синім кольором.  
(наприклад, для дуже жорсткої води)



М'яка → Дуже жорстка

- Для перевірки жорсткості води → с. UA16
- Для придбання нової тестової смужки → с. UA45

### Примітка

- Якщо протягом 30 секунд жодна дія не буде виконана, дисплей повернеться у головне меню без збереження налаштувань.
- Якщо натиснути , дисплей повернеться до попереднього екрана без збереження налаштувань.
- Після завершення налаштувань на дисплеї знову відобразиться меню користувача. Натисніть , щоб повернутися у головне меню.

# Зміна налаштувань (Продовження)

## Скидання

Ви можете скинути всі налаштування на заводські у цьому режимі.

**1** Натисніть  в головному меню.



**2** Натисніть  у меню користувача.

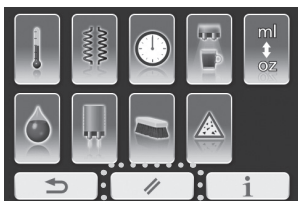

**3** Натисніть .

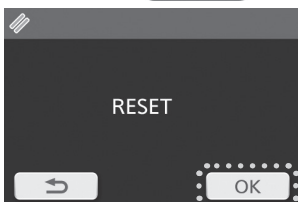

## Інформація

Ви можете дізнатися загальну кількість приготованих чашок і версію налаштувань цієї еспресо-машини.

У разі неполадок еспресо-машини версія налаштувань може бути корисною для спеціалістів сервісного центру.

**1** Натисніть  в головному меню.



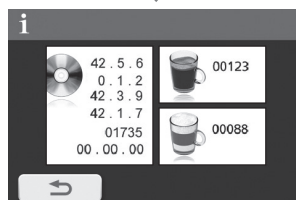
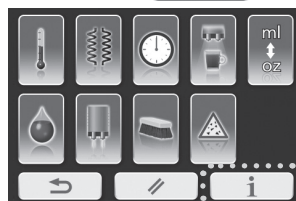

**2** Натисніть  у меню користувача.

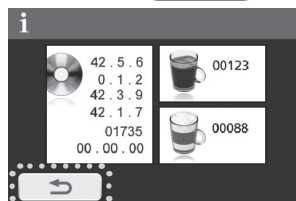

**3** Натисніть .



### Примітка

- Якщо протягом 30 секунд жодна дія не буде виконана, дисплей повернеться у головне меню.
- Якщо натиснути , дисплей повернеться до попереднього екрана.
- Після завершення налаштувань на дисплеї знову відобразиться меню користувача. Натисніть , щоб повернутися у головне меню.

# Налаштування пам'яті

## Налаштування пам'яті

- 1** Виберіть “меню пам'яті” в головному меню.



- 2** Виберіть доступну пам'ять в меню пам'яті.  
• Неактивна пам'ять доступна.

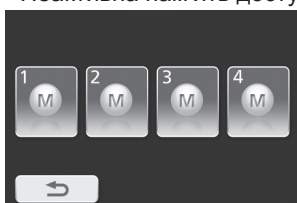

- 3** Виберіть бажаний напій.  
(наприклад, кава)

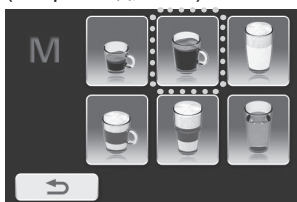

- 4** Відрегулюйте кількість та смак. Потім натисніть  для збереження налаштування.

(наприклад, кава)

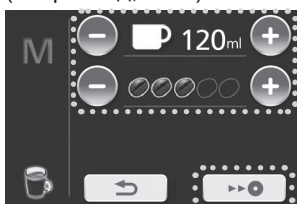

Повертає до меню пам'яті

## Використання налаштування пам'яті

- 1** Перейдіть до кроку 1 меню пам'яті, як при послідовності “Налаштування пам'яті”. Виберіть “пам'ять”, яку ви бажаєте використати.

- Можна вибрати сині піктограми.

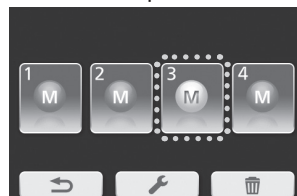

- 2** Натисніть , щоб почати приготування кави.



Повертає до головного меню після приготування напою

### Примітка

- Якщо натиснути , дисплей повернеться до попереднього екрана.

# Налаштування пам'яті (Продовження)

## Зміна налаштування пам'яті

- 1** Перейдіть до кроку 1 меню пам'яті, як при послідовності "Налаштування пам'яті". Потім натисніть .

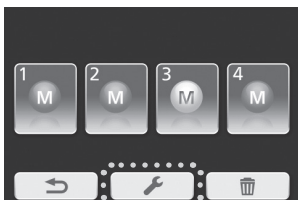

- 2** Виберіть сегмент пам'яті, який бажаєте змінити.

- Не можна вибрати неактивну пам'ять.

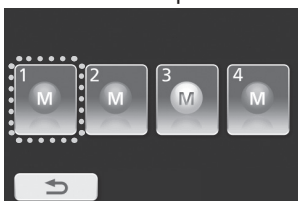

- 3** Відрегулюйте кількість та натисніть  для збереження налаштування. (наприклад, кава)

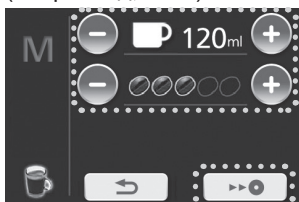

↓  
Повертає до меню пам'яті

## Видалення налаштування пам'яті

- 1** Перейдіть до кроку 1 меню пам'яті, як при послідовності "Налаштування пам'яті". Потім натисніть "видалити".

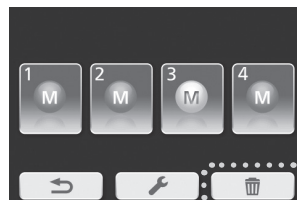

- 2** Виберіть "пам'ять", яку ви бажаєте видалити, та натисніть .

- Вибране налаштування засвітиться синім кольором.

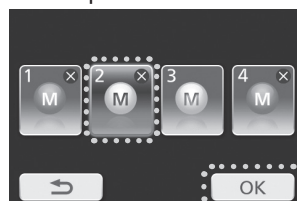

↓  
Повертає до меню пам'яті

### Примітка

- Якщо натиснути , дисплей повернеться до попереднього екрана.

# Чищення

- Прилад слід чистити після кожного використання.
- Перш ніж починати очищення, вимкніть прилад і переконайтеся, що він охолов.

## Примітка

- Не використовуйте бензин, розчинник, спирт, відбілювач, абразивний порошок, металеві або нейлонові щітки - це може пошкодити поверхню.
- Не мийте прилад у посудомийній машині.
- Не використовуйте для чищення приладу гострі предмети, наприклад, зубочистки або шпильки.

## Корпус

Протирайте добре віджатою тканиною.

## Контейнер для кавових зерен/ Воронка для меленої кави

Протирайте тканиною без ворсу.

<Кришка>

Після зняття знімних частин мийте розчином мила (нейтрального) і м'якою губкою. Потім добре їх висушіть.

Для очищення внутрішньої сторони дверцят див. с. UA34–UA36.

Дозатор (с. UA34)

Носик вузла видачі кави (с. UA34)

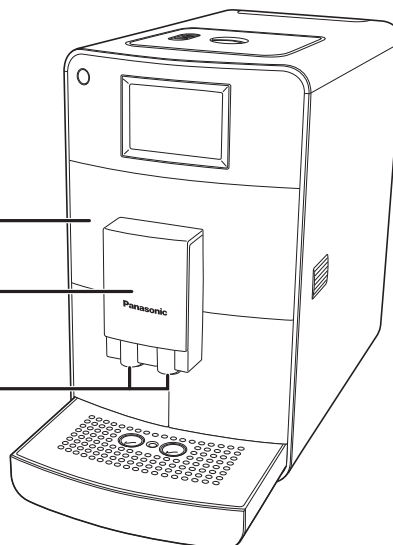

## Контейнер для відходів/ Резервуар для води

Після зняття знімних частин мийте розчином мила (нейтрального) і м'якою губкою.

## Піддон для крапель/ Підставка для латте маккіато

Після зняття знімних частин мийте розчином мила (нейтрального) і м'якою губкою.

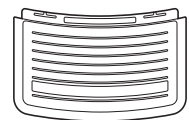

## Фільтр

Промийте фільтр резервуара для води під проточною водою через отвір. (Він не знімається.)

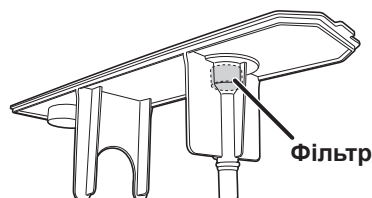

# Чищення (Продовження)

## Дозатор:

Очищуйте носик вузла видачі кави щотижня або частіше, якщо прилад використовується інтенсивно.

Очищуйте дозатор зсередини і ззовні теплою водою і підходящою щіткою, щоб видалити всі залишки і запобігти утворенню цвілі.

### <Щоб зняти>

- 1 Натисніть на ліву сторону дверцят з дозатором, щоб відкрити. (с. UA9)
- 2 Підніміть дозатор вгору. Злегка потягніть розподільний шланг з внутрішньої сторони дверцят, натискаючи на нього вліво так, щоб вийняти його з клацанням із кріплення. Потім зніміть дозатор.

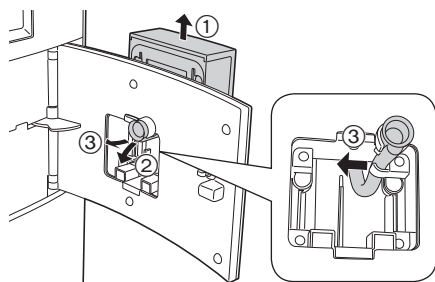

### <Щоб під'єднати>

- 1 Помістіть дозатор у верхньому положенні назад на дверцята, злегка натисніть на нього і посуньте вниз, доки він не буде знаходитись на одному рівні із дверцятами.
- 2 Потягніть шланг з внутрішньої сторони прорізу для дверцят і, натискаючи на нього вправо, вставте його в утримувач і натисніть на воронкоподібну частину шланга назад до хомута, поки він щільно не закріпиться.

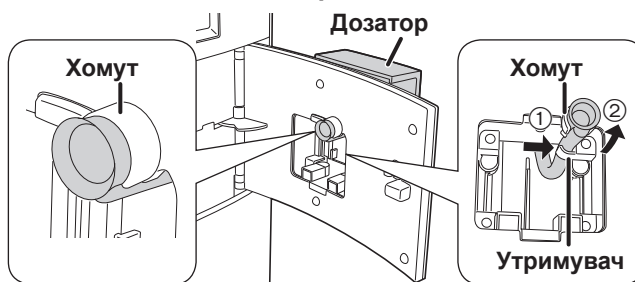
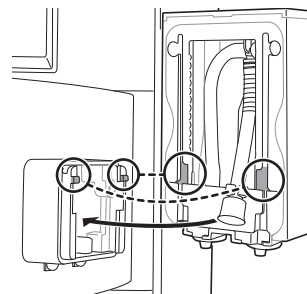

- 3 Переконайтесь, що верхня частина дверцят та дозатор знаходяться на одній висоті, та надійно закрийте дверцята.

## Очищення забитого носика вузла видачі кави

- 1 Розберіть дозатор. Візьміться та потягніть за вільний кінець шланга близько до пружини і стягніть обидва кінці шланга з кінцевими муфтами з носика вузла видачі кави.
- 2 Витягніть муфти із шланга (A) та від'єднайте шланг від сполучного елементу (B). Зніміть шланг та пружину разом зі сполучного елементу (C).
- 3 Занурте ці частини в очищувач молочної системи та залиште на декілька годин. Зверніться до інструкцій щодо використання очищувача молочної системи для визначення його точної кількості. Потім ретельно промийте їх чистою водою.
- 4 Щоб зібрати, вставте обидві кінцеві муфти у шланги. Вставте обидві кінцеві муфти до маленьких носиків вузла видачі кави (1) і натисніть на них до клацання. Вставте сполучний елемент в проріз для кріплення (2). Потім натисніть на шланг праворуч і ліворуч під рамкою (3).

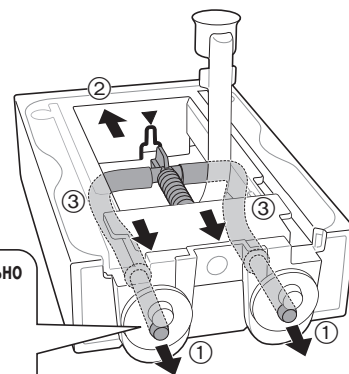
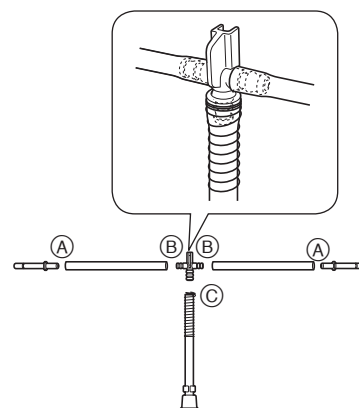

### Примітка

- Якщо муфти вставлені до великих носиків вузла видачі кави, кави буде виливатись нерівно.

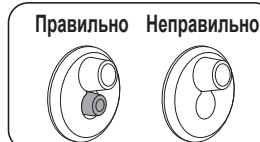

## Кавоварка:

Очищуйте кавоварку щотижня або частіше, якщо прилад використовується інтенсивно.

**1** Натисніть на ліву сторону дверцят з дозатором, щоб відкрити. (с. UA9)

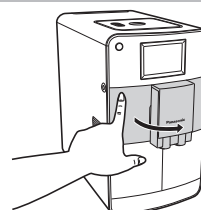

**2** Зніміть контейнер для відходів, натиснувши на контейнер і витягнувши його з еспресо-машини.

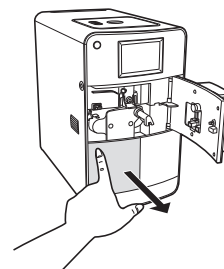

**3** Візьміться за нижню передню частину кавоварки та витягніть її вперед. Тримайте кавоварку обома руками, щоб не впустити її.

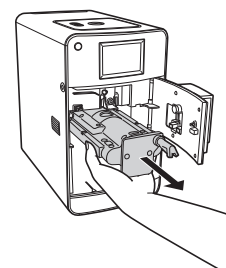

**4** Поверніть кавоварку догори дном і промийте відкриту кавоварку під теплою проточною водою зі щіткою, потім злегка потрусіть її. Зокрема треба добре промити металевий фільтр, щоб видалити усі залишки кави.

- Якщо повернути кавоварку догори дном, вона відкривається і ежектор відкидається. Два металеві фільтри стають доступними для очищення. Якщо кавоварка не відкрилася через те, що вона заблокована, див. стор. UA44 (U10), щоб відкрити її.

Металевий  
фільтр



Рекомендація:

Замочіть кавоварку приблизно на 30 хвилин у теплій воді у мильному розчині (нейтральному) і добре промийте.

**5** Після того, як кавоварка добре просохла, вставте її в направляючі пази і просуньте її повністю в еспресо-машину.

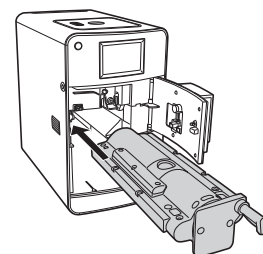

**6** Встановіть контейнер для відходів в еспресо-машину і закрийте дверцята.

- Переконайтесь, що верхня частина дверцят та дозатор знаходяться на одній висоті, та надійно закрийте дверцята.

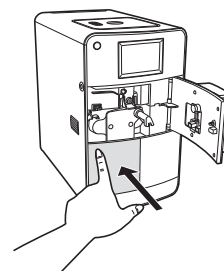



# Чищення (Продовження)

## Насадка для піноутворювача молока:

Очищуйте насадку для піноутворювача молока кожен день після використання меню молока.

### 1 Натисніть на ліву сторону дверцят з дозатором, щоб відкрити. (с. UA9)

- При відкриванні та закриванні дверцят дозатор повинен знаходитися у верхньому положенні, в іншому випадку молочний шланг заблокується зсередини.

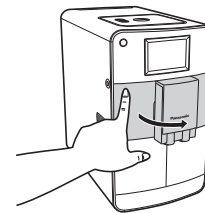

### 2 Вийміть молочний шланг з піноутворювача молока. Потім складіть догори важіль піноутворювача молока і витягніть піноутворювач молока до себе.

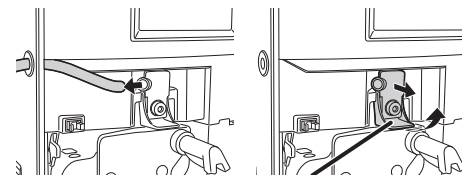

Важіль

### 3 Відкрийте кришку піноутворювача молока. Потім зніміть насадку для утворення піни з піноутворювача молока, вставивши округлий кінець мірної ложки в щілину насадки для піноутворювача молока і повернувши її на 45°, щоб витягнути насадку. Насадка трохи підніметься під час повороту, і її можна бути легко зняти.

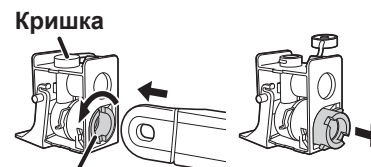

Кришка

Насадка для піноутворювача молока

### 4 Очистіть насадку для піноутворювача молока за допомогою тонкої голки.

- Не користуйтеся металевою або нейлоною щіткою.

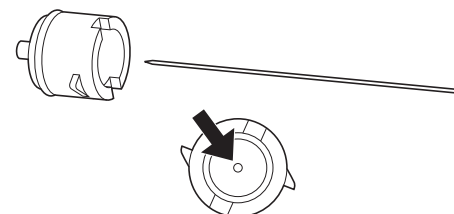

### 5 Змішайте 250 мл води з 7,5–15 мл очищувача молочної системи.

### 6 Залиште всі частини піноутворювача молока в розчині очищувача на 5 годин або на ніч, після чого добре промийте.

### 7 Використовуйте щітку мірної ложки для очищення усіх частин насадки для піноутворювача молока. Переконайтесь, що всі отвори піноутворювача молока і його насадки очищені щіткою і добре промиті.

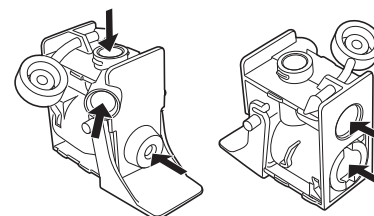

### 8 Зберіть до купи всі частини, виконуючи кроки 1–3 в зворотному порядку.

- Переконайтесь, що верхня частина дверцят та дозатор знаходяться на одній висоті, та надійно закрийте дверцята.

## Цикл очищення:

Використовуйте цей цикл час від часу, та/або коли на дисплеї відображається



Ця програма очищення дозволяє інтенсивно чистити важкодоступні місця. Ця програма триває приблизно 8 хвилин і не повинна перериватися. Коли на дисплеї відображається , натисніть  і виконайте кроки, починаючи з 3.

### 1 Натисніть в головному меню.



### 2 Виберіть “програма очищення”.

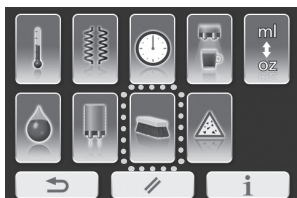

#### Примітка

- Якщо натиснути , на дисплеї знову буде відображено головне меню.

### 3 Заповніть водою резервуар для води, потім натисніть .

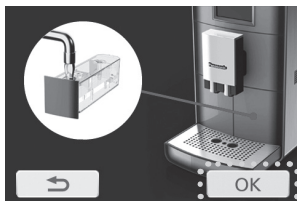

#### Примітка

- Якщо натиснути , дисплей повернеться до попереднього екрана.

### 4 Помістіть таблетку засобу для чищення у воронку для меленої кави і закрийте кришку, потім натисніть .



# Чищення (Продовження)

## 5 Натисніть , щоб почати цикл очищення.

- Спорожніть піддон для крапель перед початком циклу очищення.



- Під час очищення на дисплеї відображається інформаційний годинник.





Спорожнюйте піддон для крапель або контейнер, коли на дисплеї з'явиться команда про необхідність спорожнення піддону для крапель.



- Коли очищення завершиться, усі поділки інформаційного годинника будуть заповнені, а потім дисплей повернеться до головного меню.

### Примітка

- Після очищення вода збирається у піддоні для крапель. Крім того, ви можете розмістити контейнер (> 250 мл) під носиком вузла видачі кави.
- У разі збою живлення під час програми очищення програму треба перезапустити.
- Якщо під час очищення натиснути , процес припиниться. Щоб продовжити цикл очищення, натисніть .

## Очищення молочної системи:

Використовуйте цю програму, коли якість піни стає низькою та коли залишки молока потрапляють у каву, еспресо або гарячу воду під час роботи еспресо-машини.

### 1 Натисніть в головному меню.



### 2 Виберіть “Програма очищення молочної системи”.

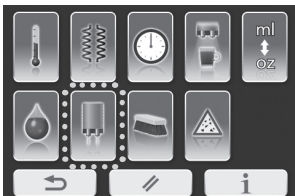

#### Примітка

- Якщо натиснути  , на дисплеї знову буде відображено головне меню.

### 3 Налийте в склянку 250 мл води і 7,5–15 мл очищувача молочної системи. Встановіть під дозатором пусту чашку. (Розмір чашки > 250 мл) Потім натисніть , щоб почати цикл промивання молочної системи.

- Якщо молочний шланг не під'єднаний, під'єднайте його до еспресо-машини. (с. UA19)



#### Примітка

- Якщо натиснути  , процес промивання негайно зупиниться. Після того як поблимає  , на дисплеї відобразиться наступне зображення.



### 4 Наповніть склянку чистою водою і натисніть , щоб знову розпочати цикл промивання. Перш ніж починати, встановіть під дозатором пусту чашку. (Розмір чашки > 250 мл)



#### Примітка



- Якщо натиснути  , процес промивання негайно зупиниться. Після того як поблимає  , дисплей повернеться до попереднього екрана.

На дисплеї знову буде відображено головне меню, коли цикл промивання буде завершено.

# Чищення (Продовження)

## Цикл видалення накипу:

Використовуйте цей цикл час від часу, та/або коли на дисплеї відображається .

Цей цикл видалення накипу забезпечує просте і ефективне видалення накипу. Ця програма працює в 2 етапи, займає приблизно 11 хвилин і не повинна перериватися. Коли на дисплеї відображається , натисніть  і виконайте кроки, починаючи з 3.

### 1 Натисніть в головному меню.



#### Примітка

- Якщо у резервуарі для води встановлено фільтрувальний елемент, зніміть його перед початком цієї програми.

### 2 Виберіть “програма видалення накипу”.

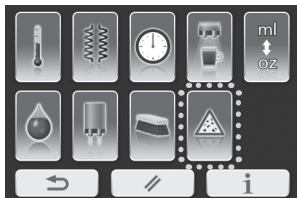

#### Примітка

- Якщо натиснути , дисплей повернеться до попереднього екрана.

(Перший етап)

### 3 Налийте у резервуар для води 250 мл води і додайте 125 мл засобу для видалення накипу, а потім натисніть .

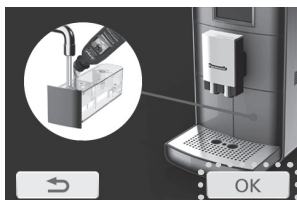

#### Примітка



- Якщо натиснути , дисплей повернеться до попереднього екрана.

### 4 Натисніть , щоб почати цикл видалення накипу. (Прибл. 9 хв.)

- Спорожніть піддон для крапель перед початком циклу очищення.



#### Примітка

- Якщо під час видалення накипу натиснути , на дисплеї відобразиться команда про необхідність спорожнити піддон для крапель. Щоб продовжити цикл видалення накипу, натисніть .



## 5 Спорожніть піддон для крапель і натисніть .





(Другий етап)

## 6 Злийте воду з резервуара для води і ретельно промийте його. Натисніть . Потім залийте в нього чисту воду і натисніть , щоб продовжити процес. (Прибл. 2 хв.)



### Примітка

- Якщо під час видалення накипу натиснути , на дисплеї відобразиться команда про необхідність спорожнити піддон для крапель. Щоб продовжити цикл видалення накипу, натисніть .





## 7 Натисніть .

- Спорожніть піддон для крапель.



### Примітка

- Якщо під час видалення накипу натиснути , на дисплеї відобразиться команда про необхідність спорожнити піддон для крапель. Щоб продовжити цикл видалення накипу, натисніть .





## 8 Натисніть , щоб повернутися до головного меню.

- Спорожніть піддон для крапель.





### Примітка

- Після очищення вода збирається у піддоні для крапель. Спорожнюйте піддон для крапель або контейнер, коли на дисплеї з'являється команда про необхідність спорожнення піддону для крапель.
- У разі збою живлення під час циклу видалення накипу, програму треба перезапустити.
- Якщо під час видалення накипу натиснути , процес буде призупинено. Щоб продовжити цикл видалення накипу, натисніть .

# Усунення несправностей

Проблема	Причина і спосіб усунення
Напої недостатньо гарячі.	<ul style="list-style-type: none"> <li>● Налаштована температура низька. (с. UA27)</li> <li>● Чашки занадто холодні. → Нагрійте чашки гарячою водою.</li> <li>● Температура в приміщенні занадто низька.</li> </ul>
Напої занадто слабкі або міцні.	<ul style="list-style-type: none"> <li>● Еспресо-машина використовується вперше або невдовзі після переходу на кавові зерна іншого сорту. → Бажаний смак можна буде відчутти лише після приготування декількох чашок кави. [Мелена кави]</li> <li>● Використовується недостатня або надмірна кількість меленої кави. → Правильно виміряйте каву за допомогою мірної ложки, що йде у комплекті. (Макс: 1 рівень мірної ложки) → Спробуйте різні види меленої кави. [Кавові зерна]</li> <li>● Неправильне налаштування. → Спробуйте змінити налаштування кількості меленої кави. (с. UA17, UA20) → Змініть ступінь помелу. (с. UA10) → Спробуйте різні види кавових зерен.</li> <li>● Вид кавових зерен або ступінь помелу змінено. → Почекайте ще кілька чашок, тому що в еспресо-машині залишився попередній вид кавових зерен.</li> </ul>
Аномальний гучний шум під час помелу.	<ul style="list-style-type: none"> <li>● Механізм помелу забився сторонніми предметами. → Слід віддати еспресо-машину в сервісний центр для перевірки.</li> </ul>
Молочна піна або молоко не дозуються.	<ul style="list-style-type: none"> <li>● Розподільний шланг або молочний шланг під'єднані неправильно чи зігнутий. → Перевірте, як під'єднані розподільний шланг та молочний шланг. (с. UA19, UA34)</li> <li>● Піноутворювач молока вставлено неправильно. → Правильно встановіть піноутворювач молока. (с. UA36)</li> <li>● Кришка піноутворювача молока відкрита. → Перевірте кришку піноутворювача молока. (с. UA36)</li> <li>● Молочний шланг зігнутий. → Заново під'єднайте молочний шланг. (с. UA19)</li> <li>● Піноутворювач молока забився. → Очистіть насадку для піноутворювача молока шляхом замочування. (Крок 6 на стор. UA36)</li> <li>● Отвір для пари, що виходить з еспресо-машини, заблокувався. → Видаліть накип з еспресо-машини. (с. UA40)</li> </ul>
Низька якість піни. Латте макіято не складається з трьох шарів.	<ul style="list-style-type: none"> <li>● Молоко занадто тепле, несвіже або занадто чи недостатньо жирне. → Використовуйте свіже, холодне молоко та/або молоко з іншим рівнем жирності.</li> <li>● Насадка для піноутворювача молока забита. → Очистіть насадку для піноутворювача молока. (с. UA36)</li> <li>● Піноутворювач молока забруднений. → Очистіть піноутворювач молока. (с. UA36)</li> <li>● Отвір для пари, що виходить з еспресо-машини, заблокувався. → Видаліть накип з еспресо-машини. (с. UA40)</li> </ul>
На дисплеї відображається запит “Налийте воду”, хоча резервуар для води заповнений.	<ul style="list-style-type: none"> <li>● Повітря у водному потоці. → Прокачайте трохи гарячої води. (с. UA24)</li> <li>● Водний тракт забився. → Видаліть накип з еспресо-машини. (с. UA40)</li> </ul>
Команда “Налийте воду” з’являється на дисплеї, незважаючи на порожній резервуар для води.	<ul style="list-style-type: none"> <li>● Занадто багато вологи у резервуарі для води. → Зніміть резервуар для води і ретельно просушіть його.</li> </ul>



Проблема	Причина і спосіб усунення
“Спорожніть контейнер для відходів” відображається на дисплеї після випорожнення контейнера для відходів.	<ul style="list-style-type: none"> <li>● Контейнер для відходів було випорожнено у той час, як еспресо-машина була вимкнена. → Випорожнюйте контейнер для відходів тільки тоді, коли еспресо-машина увімкнена.</li> <li>● Під час підтвердження запиту на дисплеї “Спорожніть контейнер для відходів”, було натиснуто . → Натисніть  при підтвердженні запиту на дисплеї “Спорожніть контейнер для відходів”.</li> </ul>
Подача кави занадто повільна.	<ul style="list-style-type: none"> <li>● Вибрано дуже дрібний ступінь помелу. → Виберіть грубіший ступінь помелу.</li> <li>● Вибрано дуже велику кількість меленої кави. → Виберіть меншу кількість меленої кави.</li> <li>● Водний тракт забився. → Запустіть програму видалення накипу. (с. UA40)</li> <li>● Мелена кава занадто дрібна, або її занадто багато. → Використовуйте грубіший ступінь меленої кави або меншу кількість меленої кави. (Макс: 1 рівень мірної ложки)</li> </ul>
Вода в контейнері для відходів.	<ul style="list-style-type: none"> <li>● Вода потрапляє в контейнер для відходів під час кожного процесу промивання. → Не треба нічого робити. (3 технічних причин).</li> <li>● Кавоварка заблокована або встановлена неправильно. → Правильно встановіть кавоварку. (с. UA44)</li> </ul>
Еспресо-машина вимикається після промивання або видачі кави.	<ul style="list-style-type: none"> <li>● Тиск у кавоварці занадто високий. → Зніміть і очистіть кавоварку. Якщо кавоварка закрита, відкрийте її перед очищенням. Відкрутіть кавоварку від чорного зубчастого штифта. (с. UA44)</li> </ul>
Еспресо-машина не вмикається.	<ul style="list-style-type: none"> <li>● Штепсельну вилку не вставлено в розетку. → Вставте штепсельну вилку в розетку.</li> <li>● Кавоварку неправильно встановлено. → Правильно встановіть кавоварку. (с. UA35)</li> <li>● Кавоварку не було вставлено до упору. → Встановіть кавоварку до упору. (с. UA35)</li> </ul>
Подача кави дуже нерівна або тільки з одного боку.	<ul style="list-style-type: none"> <li>● Носик вузла видачі кави забився або заблокувався сторонніми матеріалами (наприклад, кавовими зернами тощо). → Підніміть дозатор кави вгору і очистіть його зсередини або видаліть сторонні матеріали (наприклад, кавові зерна).</li> <li>● Муфта з розподільним шлангом всередині дозатора вставлена в отвір для кави. → Вставте муфту з розподільним шлангом правильно. (с. UA34)</li> </ul>
Подається тільки гаряча вода в меню кави.	<ul style="list-style-type: none"> <li>● Воронка для меленої кави забилась. → Вимкніть живлення та вибийте мелену каву з воронки для меленої кави за допомогою палички.</li> </ul>
Не подається гаряча вода.	<ul style="list-style-type: none"> <li>● Піноутворювач молока неправильно встановлено. → Встановіть піноутворювач молока правильно. (с. UA36)</li> </ul>
Прилад працює ненормально.	<ul style="list-style-type: none"> <li>● Вимкніть прилад та зачекайте приблизно 5 хвилин. Увімкніть прилад знову, і якщо проблема не усунулася, зв'яжіться з сервісним центром Panasonic для перевірки.</li> </ul>
Із носиків вузла видачі кави капає молоко.	<ul style="list-style-type: none"> <li>● Рівень молока знаходиться вище носиків вузла видачі кави. → Витягніть молочний шланг з пакета молока.</li> </ul>

# Усунення несправностей (Продовження)

Проблема	Причина і спосіб усунення
Після вмикання живлення на дисплеї відображається “Програма видалення накипу” або “Очищення молочної системи”.	<ul style="list-style-type: none"> <li>● Під час останнього використання еспресо-машину було вимкнено без чищення.</li> <li>→Перш ніж користуватися, почистіть еспресо-машину. (с. UA39, UA40)</li> </ul>
На дисплеї відображається “Засипте кавові зерна”, хоча завантажено достатньо кавових зерен.	<ul style="list-style-type: none"> <li>● Якщо використовуються маслянисті кавові зерна, їх потрапляння до кавомолки може ускладнитися.</li> <li>→Завантажте їх до кавомолки або спробуйте кавові зерна іншого типу.</li> </ul>
Кавова пінка стікає позаду носиків вузла видачі кави.	<ul style="list-style-type: none"> <li>● В залежності від типу кавових зерен може утворюватися багато пінки. (Це не є несправністю.)</li> </ul>

# На дисплеї відображається помилка

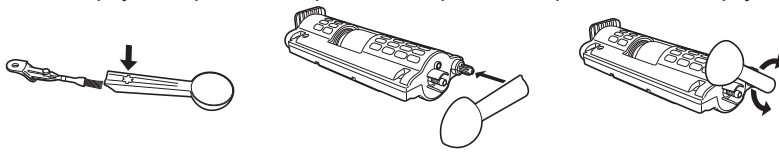
Дисплей	Причина і спосіб усунення
H01–H08	<p>Якщо це повідомлення з’являється на дисплеї,</p> <ol style="list-style-type: none"> <li>① Вимкніть еспресо-машину.</li> <li>② Почекайте, поки еспресо-машина повністю охолоне, і увімкніть живлення знову.</li> <li>③ Якщо повідомлення з’являється знову, сталася помилка, зверніться до сервісного центру для перевірки і ремонту.</li> </ol>
U10	<ul style="list-style-type: none"> <li>● Кавоварка заблокована. (З технічних причин)</li> <li>→Зніміть кавоварку і послабте її на задній стороні за допомогою отвору для налаштування мірної ложки. Надіньте мірну ложку зубчастим отвором на штифт і послабте його, повністю повернувши принаймні 3 рази. Потім ретельно промийте кавоварку.</li> </ul> 
U11	<ul style="list-style-type: none"> <li>● Засипано занадто багато меленої кави.</li> <li>→Очистіть кавоварку. (с. UA35)</li> </ul>
U12	<ul style="list-style-type: none"> <li>● Адаптер без фільтрувального елемента все ще знаходиться в резервуарі для води.</li> <li>→Витягніть адаптер з резервуару для води.</li> <li>● Резервуар для води переповнений або занадто вологий.</li> <li>→Ретельно висушіть резервуар для води та відділення резервуара для води.</li> <li>● Встановлено занадто великий помел або занадто дрібний помел кави.</li> <li>→Очистіть кавоварку.</li> <li>→Встановіть менший ступінь помелу або використовуйте іншу, більш грубо помелену каву.</li> </ul>
U13 U14	<ul style="list-style-type: none"> <li>● Температура у приміщенні занадто низька або еспресо-машина занадто холодна.</li> <li>→Використовуйте еспресо-машину у приміщенні при температурі вище 10 °C та зачекайте, доки вона не нагріється до кімнатної температури.</li> <li>● Температура приладу підвищується під час використання.</li> <li>① Почекайте, поки еспресо-машина повністю охолоне, і увімкніть живлення знову.</li> <li>② Якщо повідомлення з’являється знову, сталася помилка, зверніться до сервісного центру для перевірки і ремонту.</li> </ul>

# Запасні частини

Назва частини	Номер частини
Знімна частина контейнера для кавових зерен	ACK05-155U
Підставка для латте маккіато	ACK06-155
Мірна ложка	ACK10-155U
Молочний шланг	ACK08-155
Адаптер для фільтрувального елемента	ACK07-155U
Тестова смужка	ACK11-155
Засіб для чищення в таблетках*	ACK12-155U
Засіб для видалення накипу*	ACK13-155U
Очищувач молочної системи*	ACK14-155
Стисла інструкція	ACZ78-155U
Блок піноутворювача молока	ACW33-155U

\* Не є продукцією Panasonic

# Технічні характеристики

	NC-ZA1
Живлення	220 – 240 В ~ 50 – 60 Гц
Споживана потужність	1550 Вт
Макс. кількість води	1,4 л
Розміри (Ш × Г × В) (прибл.)	19,5 × 41,0 × 33,5 см
Маса (прибл.)	10,3 кг
Довжина шнура живлення (прибл.)	115 см

## ІНФОРМАЦІЯ ПРО ПІДТВЕРДЖЕННЯ ВІДПОВІДНОСТІ ПРОДУКТУ

Кавоварки моделі  
NC-ZA1  
торгової марки "Panasonic"



001

Відповідають вимогам Технічного Регламенту з електромагнітної сумісності обладнання (затвердженому постановою Кабінету Міністрів України від 29 липня 2009 р. № 785) та вимогам Технічного Регламенту безпеки низьковольтного електричного обладнання (затвердженому постановою Кабінету Міністрів України від 29 жовтня 2009 р. № 1149)

Модель NC-ZA1 торгової марки Panasonic відповідає вимогам нормативних документів:

ДСТУ CISPR 14-1:2004,  
ДСТУ CISPR 14-2:2007,  
ДСТУ IEC 61000-3-2:2008,  
ДСТУ EN 61000-3-3:2012,  
ДСТУ IEC 60335-2-15:2006,  
ДСТУ IEC 60335-2-14-2006

Декларацію про відповідність можна переглянути на <http://service.panasonic.ua> у розділі «Документи»

Виробник:	Panasonic Taiwan Co., Ltd.	Панасонік Тайвань Ко., Лтд.
Адрес виробителя	579, Yuan Shan Road, Chung-Ho District, New Taipei City, Taiwan	579, Юань-Шань Роуд, Чунг-Хо Дістрікт, Нью Тайпей Сіті, Тайвань
Країна-виробник:	China	Китай

Уповноважений Представник:	ТОВ "ПАНАСОНІК УКРАЇНА ЛТД"
Адреса Уповноваженого Представника:	провулок Охтирський, будинок 7, місто Київ, 03022, Україна

Примітки:

Термін служби	7 років
---------------	---------

Дату виготовлення ви можете визначити за комбінацією цифр та літер серійного номера, що розташовані на виробі (будь ласка, відкрийте дверцята на передній панелі).

Приклад: XXXXXXXXX XX XX XXXXXXXX

12-та та 13-та цифра: рік (дві останні цифри номера року) 13 – 2013, 14 – 2014, 15 - 2015

10-та та 11-та цифра: тиждень (у цифровому виразі) 33 = 33-ій тиждень року

Відомості про утилізацію відпрацьованого електричного та електронного обладнання

Даний виріб не слід утилізувати разом із побутовими відходами. Для належної його утилізації слід звертатися до підприємств, які займаються збором та переробкою відпрацьованого електричного та електронного обладнання. Інформацію про такі підприємства ви можете отримати в урядових органах та/або органах місцевого самоврядування. Належна утилізація виробу допоможе зберегти цінні ресурси і запобігти потенційному негативному впливу на здоров'я людей та стан навколишнього середовища, який може мати місце внаслідок некоректної утилізації відходів.

Умови гарантії для України

Компанія Panasonic Corporation надає на даний виріб, що постачається в Україну, гарантію виробника строком на 1 рік.

Інформаційний центр Panasonic

Міжнародні дзвінки та дзвінки з Києва: +38-0-(44) 490-38-98

Безкоштовні дзвінки зі стаціонарних телефонів в межах України: 0-800-309-880

<http://service.panasonic.ua/>

Декларація про Відповідність  
Вимогам Технічного Регламенту Обмеження Використання деяких Небезпечних  
Речовин в електричному та електронному обладнанні  
(затвердженого Постановою №1057 Кабінету Міністрів України)

Виріб відповідає вимогам Технічного Регламенту Обмеження Використання деяких Небезпечних Речовин в електричному та електронному обладнанні (ТР ОВНР).

Вміст небезпечних речовин у випадках, не обумовлених в Додатку №2 ТР ОВНР:

1. свинець (Pb) – не перевищує 0,1% ваги речовини або в концентрації до 1000 частин на мільйон;
2. кадмій (Cd) – не перевищує 0,01% ваги речовини або в концентрації до 100 частин на мільйон;
3. ртуть (Hg) – не перевищує 0,1% ваги речовини або в концентрації до 1000 частин на мільйон;
4. шестивалентний хром (Cr<sup>6+</sup>) – не перевищує 0,1% ваги речовини або в концентрації до 1000 частин на мільйон;
5. полібромбіфеноли (PBB) – не перевищує 0,1% ваги речовини або в концентрації до 1000 частин на мільйон;
6. полібромдефенілові ефіри (PBDE) – не перевищує 0,1% ваги речовини або в концентрації до 1000 частин на мільйон.

## Мазмұны

	Бет
Қауіпсіздік шаралары	KZ3
Маңызды ақпарат	KZ8
Құрылғы бөлшектерінің атаулары және пайдалану нұсқаулары	KZ9
Дисплей	KZ11
Дәмді орнату	KZ13
Пайдаланбас бұрын	KZ14
Эспрессо/Кофе	KZ17
Капучино/Латте макиато/Ыстық сүт	KZ19
Ұнтақ кофе дайындау	KZ22
Ыстық су	KZ24
Құрылғыны өшіріңіз	KZ25
Параметрді өзгерту	KZ27
Жадты орнату	KZ31
Тазалау жолы	KZ33
Ақауларды жою	KZ42
Қателер дисплейі	KZ44
Ауыстырмалы бөлшектер	KZ45
Сипаттамалары	KZ45

Panasonic өнімін сатып алғаныңызға алғыс айтамыз.

- Бұл құрылғы тұрмыста пайдалану үшін арналған.
- Өнімді дұрыс әрі қауіпсіз түрде пайдалану үшін осы нұсқауларды мұқият оқып шығыңыз.
- Бұл өнімді пайдаланбас бұрын **“Қауіпсіздік шаралары” бөліміне ерекше назар аударыңыз (KZ3–KZ8-беттер)**.
- Пайдалану нұсқауларын келешекте қолдану үшін сақтап қойыңыз.

KZ2

# Қауіпсіздік шаралары

Мына нұсқауларды мұқият орындаңыз.

Пайдаланушыны, басқа адамдарды жарақаттанудан және жазатайым оқиғалардан, сонымен қатар мүліктерді зақымданудан сақтау үшін, төмендегі нұсқауларды ұстаныңыз.

■ Төмендегі кесте нұсқаулықты дұрыс орындамау салдарынан болған бұзылудың дәрежесін білдіреді.

**⚠ ҚАТАҢ ЕСКЕРТУ:** Қауіпті жарақат алу немесе өлім қауіпін білдіреді.

**⚠ ҚАУІПТІ:** Жарақат алу қауіпін немесе мүліктің бүлінуін білдіреді.

■ Белгілер жіктеледі және олар келесідей түсіндіріледі.

⊘ Бұл белгі тыйым салынатындығын білдіреді.

⚠ Бұл белгі орындалуға тиіс талаптарды білдіреді.

## ⚠ ҚАТАҢ ЕСКЕРТУ

⊘ ● **Қуат сымын немесе штепсельді айырын зақымдамаңыз.**

Келесі әрекеттерге қатаң тыйым салынады. Өзгертуге, тиісуге немесе ыстық заттардың жанына қоюға, майыстыруға, бұрауға, тартуға, өткір қырлы заттарға ілуге, үстіне ауыр заттарды қоюға, қуат сымын байлауға және құралды қозғалту үшін қуат сымынан тартуға.

(Бұл ток соғуға немесе қысқа тұйықталу салдарынан өрт шығуына себеп болуы мүмкін.)



● **Қуат сымы мен штепсельдің айыры бүлінген немесе штепсель айыры желі розеткасына дұрыс қосылмаған жағдайда құрылғыны пайдаланбаңыз.**

(Бұл ток соғуға немесе қысқа тұйықталу салдарынан өрт шығуына себеп болуы мүмкін.)

→ Қуат кабелі зақымдалған болса, қауіп-қатерден аман болу үшін оны өндіруші, оның қызмет көрсетуші өкілі немесе біліктілігі жеткілікті дәрежедегі адамдар ауыстыруы тиіс.



# Қауіпсіздік шаралары

Мына нұсқауларды  
мұқият орындаңыз.

## ҚАТАҢ ЕСКЕРТУ

-  ● **Құрылғының штепсель айырын су қолдармен қосуға немесе ажыратуға болмайды.**  
(Бұл ток соғуға әкелуі мүмкін.)



  - Әрдайым штепсельдің айырын ұстамас бұрын немесе құрылғыны қосар алдында, қолдарыңыздың құрғақ болуына көз жеткізіңіз.
-  ● **Құрылғыда көрсетілген кернеуліктің жергілікті желі кернеулігіне сәйкес келетінін тексеріп алыңыз.**  
(Бұл ток соғуға немесе өрт шығуға әкелуі мүмкін.)  
Сонымен қатар, электрлік шамадан тыс қызып кетуден сақтау үшін, басқа құралдарды да үйдегі бір ток көзіне қоспаңыз. Егер бірнеше штепсель айырларын қосқан болсаңыз, олардың жиынтық қуаттылығы желі розеткасының көрсетілген қуаттылығынан аспайтындығына көз жеткізіңіз. Ұзартқыш кабельдерді пайдаланбаған жөн.
- **Штепсель айырын толық кіргізіңіз.**  
(Ондай болмаған жағдайда ток соғуға және айыр маңының қызып кетуінен өрт шығуға әкелуі мүмкін.)

  - Құрылғыны штепсельдің айырын оңай ағытуға болатын жерге қойыңыз.
- **Штепсельдің айырын үнемі тазалап отырыңыз.**  
(Штепсельдің айырына шаң-тозаң мен ылғалдың жиналып қалуы, оқшауланудың жеткіліксіздігіне әкеліп, өрт шығу қауіпін тудыруы мүмкін.)

→ Штепсельдің айырын ажыратып, құрғақ матамен сүртіңіз.
- **Қуат сымын балалардың қолы жетпейтін жерде ұстаңыз.**  
Құрылғы тұрған беттің немесе үстелдің шетінен қуат сымы салбырап тұрмауы тиіс.  
(Бұл күйіп қалуға, жарақат алуға және ток соғуға әкелуі мүмкін.)
-  ● **Құрылғыны суға салмаңыз немесе оған су шашыратпаңыз.**  
(Бұл ток соғуға немесе қысқа тұйықталу салдарынан өрт шығуына себеп болуы мүмкін.)
- **Бұл құрылғыны өзіңіз бөлшектеуге, жөндеуге немесе өзгертуге тырыспаңыз.**  
(Бұл өрт кетуге, жарақат алуға және ток соғуға әкелуі мүмкін.)

→ Контакт центріне байланысыңыз.

## ҚАТАҢ ЕСКЕРТУ

-  ● **Бу шығатын жерге тимеңіз немесе бетіңізді жақындатпаңыз.**  
(Күйіп қалу немесе жарақат алуға әкелуі мүмкін.)
  - Құрылғыны әсіресе сәбилер мен балалардың қолы жетпейтін жерде ұстаңыз.
-  ● **Қауіпсіздігіне жауапты адамның қадағалауынсыз немесе құрылғыға қатысты пайдалану нұсқаулығынсыз, физикалық және ойлау қабілеті шектеулі, сезімталдығы төмен, сондай-ақ білімі мен тәжірибесі аз адамдарға (соның ішінде балаларға), бұл құрылғыны пайдалануға болмайды. Балалардың құрылғымен ойнамауын аса қадағалаңыз.**  
(Бұл күйіп қалуға, жарақат алуға және ток соғуға әкелуі мүмкін.)
- **Әр уақытта балаларды құрылғыдан және тазалау затынан алыс ұстаңыз.**  
(Күйіп қалу немесе жарақат алуға әкелуі мүмкін.)
  - Балалар құрылғыны дұрыс пайдаланбау салдарынан туындайтын қауіптерді түсінбейді.
- **Құрылғы дұрыс жұмыс жасауын тоқтататын келеңсіз жағдайларда, оны пайдалануды дереу тоқтатып, ток көзінен ажыратыңыз.**  
(Бұл түтіндеуге, өрт кетуге немесе ток соғуға әкелуі мүмкін.)  
мысалы, қалыпты жұмыс жасамағанда немесе бұзылғанда
  - Штепсельдің айыры мен қуат сымы қалыптағыдан тыс қызып кетеді.
  - Қуат сымы бүлінген немесе құрылғының қуаты жеткіліксіз.
  - Шәйнек корпусының пішіні өзгерген, көзге байқалатындай бұзылған немесе қалыптан тыс ысып кеткен.
  - Негізгі корпус ішінен су ағып тұр.
  - Басқа да қалыптан тыс жағдайлар немесе сәтсіздіктер.→ Осындай кездерде, тезірек затты ешіріп, байланыс центрге звонданыз.
-  ● **Нәрестелер мен балаларға орама материалдарымен ойнауға рұқсат бермеңіз.**  
(Ол тұншығуға себеп болуы мүмкін.)
- **Кофе қайнап жатқан кезде су ыдысын, диспенсерді немесе науаны ашпаңыз.**  
(Күйіп қалуыңыз мүмкін.)



# Қауіпсіздік шаралары

Мына нұсқауларды  
мұқият орындаңыз.

## ҚАУІПТІ

- ⊘ ● **Құрылғыны тек осы нұсқаулықта сипатталған мақсатқа ғана пайдаланыңыз.**  
(Күйіп қалу немесе жарақат алуға әкелуі мүмкін.)
  - Құрылғы өз мақсатына сай пайдаланылмаған немесе осы нұсқаулық орындалмаған жағдайларға Panasonic жауап бермейді.
- **Саңылауларға еш нәрсе салмаңыз.**  
(Бұл ток соғуға әкелуі мүмкін.)
  - Әсіресе, шегелер немесе сымдар сияқты металл нысандарды.
- **Құрылғы жұмыс істеп тұрғанда немесе жаңа ғана өшкеннен кейін кофе шүмектері сияқты ыстық бөліктерге тимеңіз.**  
(Күйіп қалуыңыз мүмкін.)
  - Қолыңыз су болса, құрылғыға тиюші болмаңыз.
- **Құрылғыны келесі жерлерде пайдалануға болмайды.**
  - Түзу емес жерлер, кілем, суға төзімді емес жерлер, дастарқан, т.б.  
(Өрт кетуге немесе жарақат алуға әкелуі мүмкін.)
  - Су төгілген жерлер немесе жылу көздерінің жаны.  
(Бұл ток соғуға немесе электрлік ток кетуіне әкелуі мүмкін.)
  - Беті ашық ванна, раковина немесе басқа да ішінде су құйылған ыдыстардың жаны.  
(Бұл ток соғуға немесе электрлік ток кетуіне әкелуі мүмкін.)
  - Қабырғаның немесе жиһаздардың қасы.  
(Бұл олардың түссізденуіне немесе пішінінің өзгеруіне әкелуі мүмкін.)
  - Тіпті аздаған жылудың әсерінен бүлінуі мүмкін жерлер.  
(Бұл олардың түссізденуіне немесе пішінінің өзгеруіне әкелуі мүмкін.)
  - Құрылғыны көтере алмайтын жерлер.  
(Әйтпесе, зақым келуі немесе жарақат алу мүмкін.)
  - Қабырғаға ілінетін шкаф сияқты жабық жерлер.  
(Бұл олардың түссізденуіне немесе пішінінің өзгеруіне әкелуі мүмкін.)

## ҚАУІПТІ

-  Қайнап жатқан кезде саптыаяқты немесе шәйнекті алмаңыз.  
(Күйіп қалуыңыз мүмкін.)
- Құрылғыны диспенсерінен немесе су таматын науасынан ұстап көтермеңіз.  
(Ол жарақат алуға себеп болуы мүмкін.)
- Үгіткіш бөлікке қолыңызды салмаңыз.  
(Ол жарақат алуға себеп болуы мүмкін.)
- Эспрессо қайнатқышын қуат сымынан ұстамаңыз.  
(Әйтпесе, өрт шығуы немесе ток соғуы мүмкін.)
-  Құрылғыны ток көзінен ажыратқанда, штепсельді айырынан ұстап ажыратыңыз. Еш уақытта қуат сымынан тартуға болмайды.  
(Олай болмаған жағдайда, бұл ток соғуға немесе қысқа түйықталу салдарынан өрт шығуына себеп болуы мүмкін.)
- Құрылғыны басқа орынға жылжыту және тазалау алдында, ол пайдаланылмай тұрғанда, әр уақытта қосқышы өшіріліп тұрғанына сенімді болыңыз және штепсельді айырын желіден ажыратыңыз. (тазалау функциясын қоспағанда).  
(Олай болмаған жағдайда, бұл ток соғуға немесе ток кету салдарынан өрт шығуға әкелуі мүмкін.)
- Құрылғыны (оның ішінде су таматын науа мен Латте макиато төрелкесін) берік, құрғақ, таза әрі қызуға шыдамды үстелге қойыңыз.  
(Олай болмаған жағдайда, күйіп қалу немесе жарақат алуға әкелуі мүмкін.)
- Құрылғыны пайдалану кезінде оның қуат сымына шалынып немесе сымды іліп әкетпеу үшін абай болыңыз.  
(Олай болмаған жағдайда, күйіп қалу немесе жарақат алуға әкелуі мүмкін.)
- Қолдану барысында бу шығатын саңылауларды ұстамаңыз, құрсауламаңыз немесе жаппаңыз.  
(Еріп кетуі мүмкін.)
  - Әсіресе, балаларға аса назар аударыңыз.

# Қауіпсіздік шаралары

Мына нұсқауларды  
мұқият орындаңыз.

## ҚАУІПТІ

- **Тазалау және сақтап қою алдында, құрылғыны розеткадан ажыратып, толық сууын күтіңіз.**  
(Күйіп қалуыңыз мүмкін.)
- **Құрылғыны әр қолданыстан кейін тазалаңыз.**  
(Әйтпесе, сүзгі тұтқышын бітеп, сұйықтықтың сыртқа ағуына) (себеп болуы мүмкін.)
- **Тазалағыш затты қолданған кезде теріңізге немесе көздеріңізге тигізіп алмаңыз.**  
(Ол жарақат алуға себеп болуы мүмкін.)  
→ Теріге немесе көзге тиген жағдайда, судың мол көлемімен дереу шайып, дәрігерге қаралыңыз.
- **Тазалағыш зат нәзік заттарға тисе, шашырап кеткен затты дереу сүртіп алыңыз.**  
(Ол өңсізденуге себеп болуы мүмкін.)

## Маңызды ақпарат

- Су ыдысына сүт (оның ішінде соя мен күріш сүті), минералды су, содалы су немесе ыстық су құймаңыз. Тек құбыр суын қолданыңыз. (Әйтпесе, құрылғы істемей қалуы мүмкін.)
- Құрылғыны сыртта қолдануға болмайды.
- Құрылғы қосылмаған кезде ұнтақ кофе өзегіне кофе ұнтағын салуға болмайды.
- Үгіту деңгейін тек кофе дәндері үгітіліп бастағаннан кейін орнатыңыз. (KZ10-б)
- Кофе дәндерінің ыдысын құрғақ күйде мұздатылған, тәтті дәм я карамель қосылған немесе майлы кофе дәндерімен немесе сумен толтыруға болмайды.
- Өндіруші құрылғымен бірге берген немесе қолдануға кеңес бергеннен басқа қосымшалар мен тазалағыш заттарды қолдануға болмайды. (KZ45-б)
- Құрылғы ұзақ уақыт бақылаусыз қалатын болса, оны өшіріп қойыңыз.
- Температурасы қату нүктесінен төмендеуі мүмкін жерлер.  
(Әйтпесе, құрылғы істемей қалуы мүмкін.)

KZ8

# Құрылғы бөлшектерінің атаулары және пайдалану нұсқаулары

- Құрылғыны алғаш рет қолданбас бұрын немесе оны ұзақ уақыт қолданбаған болсаңыз, барлық шешіліп алынатын бөлшектерін жуыңыз. (KZ33-6)  
Есік ішіндегі бөлшектердің атауларын KZ34–KA36 беттеріндегі “Тазалау жолы” тармағын қараңыз.

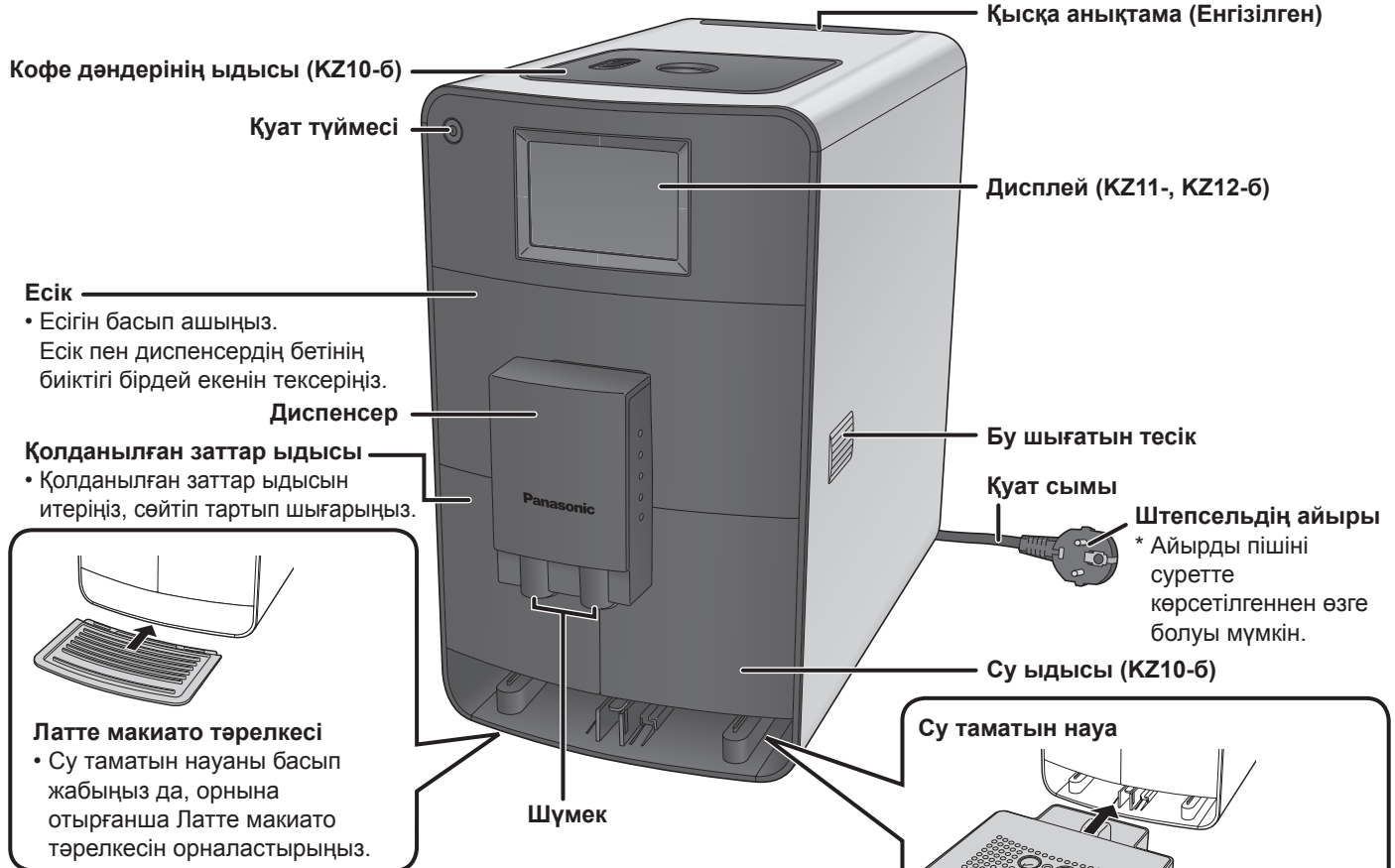

**Латте макиато төрелкесі**

- Су таматын науаны басып жабыңыз да, орнына отырғанша Латте макиато төрелкесін орналастырыңыз.

**Су таматын науа**

**Тот баспайтын болаттан жасалған төрелке**

Тот баспайтын болаттан жасалған төрелкені (домалақ шетін жоғары қаратып) су таматын науаға орналастырыңыз. Олар орнына отырғанша эспрессо қайнатқышына итеріңіз. Су таматын науаны басып ашыңыз.

## Керек-жарақтар

**Өлшеу қасығы** (тазалау щеткасы) мен орнату функциясы бар

**Дәндер ыдысының қосымшасы (KZ10-6)**

**Тексеру жолағы** (су қаттылығын анықтау үшін)

**Адаптер** (сүзгі картриджі үшін)

**Сүт түтігі**

**Қысқа анықтама**

**Тазалағыш таблеткалар\***

**Қақ кетіргіш зат\***

**Сүт жүйесін тазалау заты\***

## Бөлек сатылады

**Сүзгі картриджі**

Оны тек BRITA INTENZA су сүзгісі картриджімен бірге пайдалануға болады; картриджді құрылғымен бірге берілмейді. Картридждерді жергілікті BRITA немесе Panasonic тұтынушыға қызмет көрсету орталықтарынан алуға болады: [www.brita.net](http://www.brita.net) <http://panasonic.net/> (Қол жетімділік елге қарай әр түрлі) болады.



# Құрылғы бөлшектерінің атаулары және пайдалану нұсқаулары (Жалғасы)

## Кофе дәндерінің ыдысы

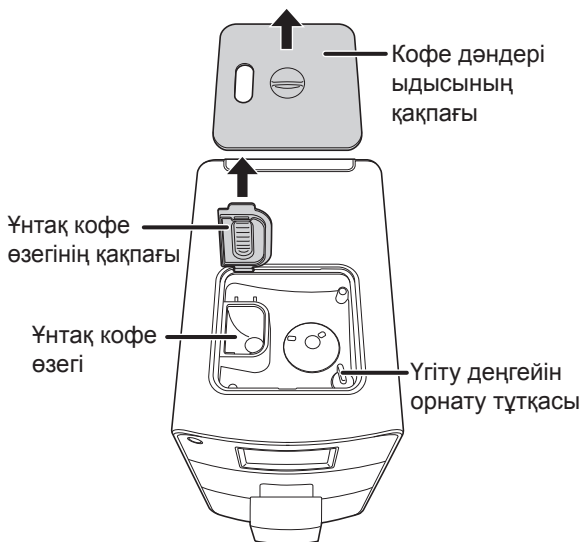

### Үгіту деңгейін орнату

Үгіту деңгейін орнату тұтқасын қажетті ұсақтыққа бұраңыз. Үгіту деңгейін тек үгіткіш қосылғаннан кейін орнатыңыз. Үгіту кезінде кофе дәндеріне тиюге немесе саусақтарыңызды үгіткішке салуға болмайды. Тұтқаны реттегеннен кейін кофе дәндері ыдысының қақпағын жабыңыз.



“Ащы дәм” үшін ұсақтап үгітіңіз. Бұл параметрді сәл қуырылған кофе дәндері үшін қолданыңыз.



“Әдеттегі дәм” үшін орташа үгітіңіз. Бұл параметрді орташа қуырылған кофе дәндері үшін қолданыңыз.



“Жұмсақ дәм” үшін кесектеп үгітіңіз. Бұл параметрді қарайтылып қуырылған кофе дәндері үшін қолданыңыз.

- Дәм бірден қалағандай болмайды. Қалаған дәмді алғанша бірнеше рет қайнату керек.

## Дәндер ыдысының қосымшасын бекіту

- Стандартты кофе дәндері ыдысының көлемін 125 г-нан 250 г-ға арттырғыңыз келсе, төмендегі әрекеттерді орындаңыз.

- 1 Кофе дәндері ыдысының қақпағын тұтқышынан шығарып алыңыз.
- 2 Ұнтақ кофе өзегінің қақпағын тік күйге келтіріп, тұтқышынан шығарып алыңыз.
- 3 Дәндер ыдысының қосымшасын кофе дәндері ыдысына салыңыз. Үгіту деңгейін орнату тұтқалары бірдей күйде тұрғанына көз жеткізіңіз.
- 4 Ұнтақ кофе өзегінің қақпағын бекітіп, кофе дәндері ыдысының қақпағын жабыңыз.

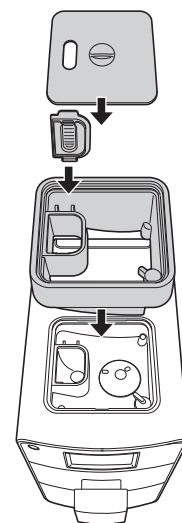

## Су ыдысы



### Сүзгінің қызмет мерзімін басқару тетігі

Сүзгі картриджді ауыстыратын уақытты есте сақтауға көмектеседі.  
IN (ІШКЕ): Сүзгі картриджді салынған уақыт.  
OUT (СЫРТҚА): Сүзгі картриджді ауыстыратын уақыт.

### Сүзгі картриджді\*

- 1 Сүзгі картридждің адаптер бекітіңіз.
- 2 Адаптері орнатылған сүзгі картридждің суреттегідей бағыттауыштарға кіргізіңіз.

\* бөлек сатылады

### Ескертпе

- Картридж BRITA INTENZA компаниясынан болуы керек. Басқа өндірушінің ұқсас INTENZA сүзгісі бұл эспрессо қайнатқышына сай келмейді.

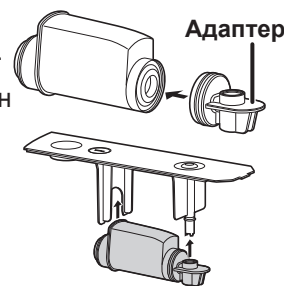



# Дисплей

## Мәзір дисплейі

**Негізгі мәзір**



-  Эспрессо (KZ17-б)
-  Кофе (KZ17-б)
-  Капучино\* (KZ19-б)
-  Латте макиато\* (KZ19-б)
-  Ыстық сүт/көбік\* (KZ19-б)
-  Ыстық су (KZ24-б)
-  Ұнтақ кофе дайындау (KZ22-б)
-  Жад мәзірі (KZ31-б)

• 1 минут ішінде ешбір әрекет орындалмаса, дисплей сөнеді.









\*Сүт мәзірі

**Пайдаланушы мәзірі**



-  Кофе температурасы (KZ27-б)
-  Қыздыру режимі (KZ27-б)
-  Автоматты түрде өшу таймері (KZ28-б)
-  Саптыаяқ жарығы (KZ28-б)
-  мл / унция таңдау (KZ29-б)
-  Су қаттылығының деңгейі (KZ29-б)
-  Сүт жүйесін тазалау бағдарламасы (KZ39-б)
-  Тазалау бағдарламасы (KZ37-б)
-  Қақ кетіру бағдарламасы (KZ40-б)

## Жұмыс істеу белгішесі

 Орнату	 Қайту	 Бастау
 ОК	 Қалпына келтіру (KZ30-б)	 Тоқтату
 Сақтау	 Жою	 Ақпарат (KZ30-б)

# Дисплей (Жалғасы)

## Ақпарат дисплейі

Жұмыс кезіндегі төмендегі дисплейлер көрсетіледі.



### Су толтыру

Су ыдысы орнына қойылғаннан кейін ол шамамен 5 секунд ішінде анықталады. Бір өлшем су көлемін қамтамасыз ету үшін бұл дисплей су қалған жағдайда да көрсетіледі.



### Қолданылған заттар ыдысын босату

Оны тек эспрессо қайнатқышы қосылған кезде босатыңыз. Әйтпесе, құрылғы келесі жолы қосылған кезде ол әлі көрсетіліп тұрады.



### Су таматын науаны ашу



### Жай ғана шаю (KZ21-б)



### Кофе дәндерін салу



### Шаю айналымы



### Қолданылған заттар ыдысын бекіту



### Сүт жүйесін тазалау

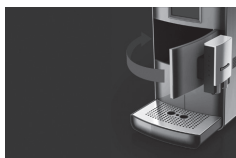

### Есікті жабу



### Қызу



### Қайнатуды қайта бастау

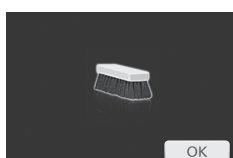
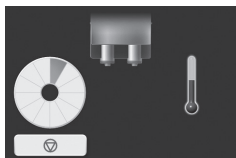

### Тазалау бағдарламасы

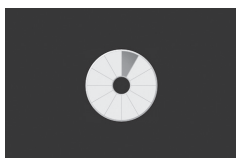

### Өңделуде

Ол қайнату және шаю, т.б. кейін көрсетіледі.

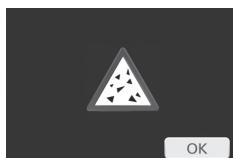



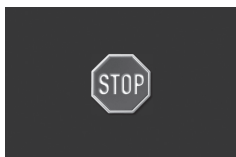







### Қақ кетіру бағдарламасы











### Процесті тоқтату

# Дәмді орнату

## Эспрессо/Кофе

	Эспрессо		Кофе	
	Орнату ауқымы	Әдепкі	Орнату ауқымы	Әдепкі
<b>Кофе мөлшері</b>	<мл> 20–100 мл (5 мл-ден өзгереді) <унция> 0,7–3,5 унция (0,1 не 0,2 унциядан өзгереді)	35 мл 1,2 унция	<мл> 60–300 мл (10 мл-ден өзгереді) <унция> 2,1–10,6 унция (0,3 не 0,4 унциядан өзгереді)	120 мл 4,2 унция
<b>Дәндер деңгейі</b>	 аса жеңіл  жеңіл  қалыпты  қатты  аса қатты	қалыпты	 аса жеңіл  жеңіл  қалыпты  қатты  аса қатты	қалыпты
<b>Бір шәйнектен шығатын саптыаяқтар саны</b>	—	—	3–6 саптыаяқ әрбірі: 120 мл/4,2 унция	3 саптыаяқ

## Сүт мәзірі

	Орнату ауқымы	Әдепкі		
		Капучино	Латте макиато	Ыстық сүт
<b>Кофе мөлшері</b>	<мл> 60–300 мл (10 мл-ден өзгереді) <унция> 2,1–10,6 унция (0,3 не 0,4 унциядан өзгереді)	120 мл 4,2 унция	180 мл 6,3 унция	120 мл 4,2 унция
<b>Дәндер деңгейі</b>	 аса жеңіл  жеңіл  қалыпты  қатты  аса қатты	қалыпты	қалыпты	—
<b>Сүт көбігі</b>	 көбіксіз  қалыпты  қаныққан  аса қаныққан	аса қаныққан	аса қаныққан	аса қаныққан
<b>Сүт пен кофе арақатынасы</b>	Сүт : Кофе 80 : 20–20 : 80	Сүт : Кофе 60 : 40	Сүт : Кофе 80 : 20	—

-  не  белгішелерін қайта-қайта басып, дәмді таңдаңыз.

### Ескертпе

- Бірінші рет пайдаланғанда немесе кофе дәндерінің түрін өзгерткенде дәм бірден қалағандай болмайды. Қалаған дәмді алғанша бірнеше рет қайнату керек.

# Пайдаланбас бұрын

## <Дайындық шаралары>

### 1 Су ыдысына таза суық су құйыңыз.

- ① Диспенсерді жоғары қарай жоғарғы күйге орнатыңыз.
- ② Су ыдысын басып шығарып алыңыз.

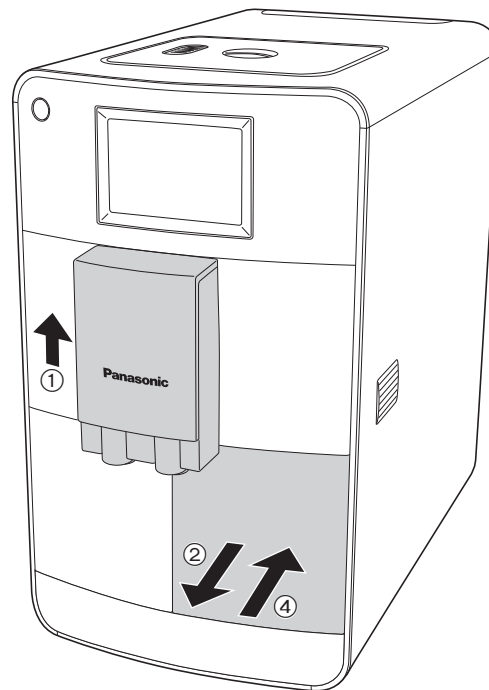

- ③ Су ыдысын “Max” (ең жоғары) сызыққа дейін құбыр суымен толтырыңыз.  
Су ыдысының сыртын сүртіп құрғатыңыз.

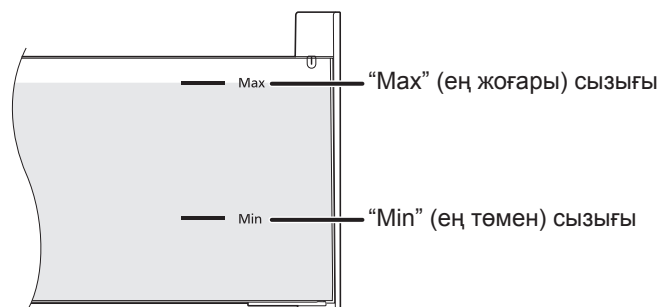

- ④ Су ыдысын орнына қойыңыз.  
Орнына отырғанша басыңыз.

#### Ескертпе

- Су ыдысына сүт (оның ішінде соя мен күріш сүті), минералды су, содалы су немесе ыстық су құймаңыз. Тек құбыр суын қолданыңыз.
- Су ыдысына су құйған кезде оны астынан екі қолыңызбен ұстаңыз.

## 2 Құрылғыны қосыңыз.

① Розеткаға қосып, қуат түймесін басыңыз.

- Қолданылған заттар ыдысы, су ыдысы, су таматын науа және тот баспайтын болаттан жасалған тәрелке орындарына орнатылғанына көз жеткізіңіз.
- Су таматын науаны басып ашыңыз. (Эспрессо қайнатқышы қызғаннан кейін су таматын науа дисплейінде 3 секунд ескерту көрсетіліп тұрады.)

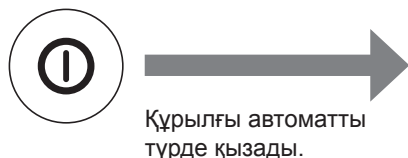

② Шаюды бастау үшін  түймесін басыңыз.

- Су таматын науа ашылғанын тексеріңіз. Әйтпесе, ыстық су үстелге төгіледі.



Шаю аяқталғанда (ыстық суды 4 рет шығару), дисплей негізгі мәзірге оралады. Дисплейде негізгі мәзір көрсетілгенше күтіңіз.

### Ескертпе

- Алғашқы рет қосқан кезде немесе су ыдысы толығымен босатылған кезде, шаю айналымында су алу жүйесі ыстық суды ағызғанша біраз уақыт өтуі мүмкін.
- Әрбіршаю айналымында қолданылған заттар ыдысына судың аз мөлшері ағуы мүмкін. Бұл жүйеге тән сипат, сондықтан ақаулық емес.
- Шаю айналымы барысында  түймесі басылса, процесс бірден тоқтайды.

 жыпылықтағаннан кейін дисплей алдыңғы дисплейге оралады.

- Шаю айналымы барысында су таматын науаға ыстық су ағызған кезде диспенсер астына ыдыс қоюға болады.
- Шаю кезінде су таматын науада жиналады. Су таматын науада су толғанда қызыл қалтқы қалқып шығады.
- Егер су таматын науа қызыл қалтқысы жоғары шығып, бекітіліп қалса, қызыл қалтқы ішінде тұрып қалуы ықтимал. Су таматын науасын басып, ашып көріңіз. Егер ашылмаса, су ыдысы мен қолданылған заттар ыдысын алып, қызыл қалтқыны саңылау арқылы басып, шығарып алыңыз.

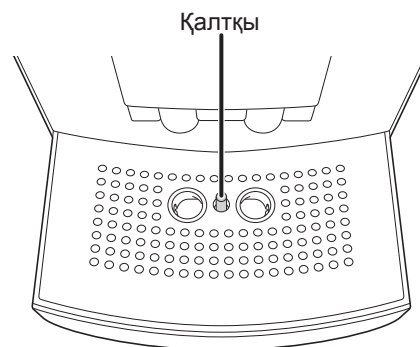

# Пайдаланбас бұрын (Жалғасы)

## <Су қаттылығын орнату>

Эспрессо қайнатқышын алғаш рет пайдаланбас бұрын оны елді мекеніңізге тиісті су қаттылығына орнату керек.

### 1 Су қаттылығын анықтау.

- Тексеру жолағын суық суға 1 секундқа салып, артық суды сілкіп жіберіңіз.
- Шамамен 1 минуттан кейін тексеру жолағындағы қызғылт түсті аумақтардан су қаттылығын анықтаңыз.

Су қаттылығының деңгейі	1 жұмсақ	2 қаттылығы орташа	3 қатты	4 өте қатты
Су қаттылығы, моль/м <sup>3</sup>	1,24-ке дейін	2,5-ке дейін	3,7-ке дейін	3,7-ден жоғары
Германиялық қаттылық	7°-қа дейін	14°-қа дейін	21°-қа дейін	21°-тан жоғары
Франциялық қаттылық	12,6°-қа дейін	25,2°-қа дейін	37,8°-қа дейін	38°-тан жоғары
Тексеру жолағы				

### 2 түймесін басыңыз.



### 3 “Су қаттылығының деңгейі” параметрін таңдаңыз.

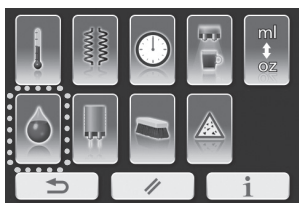

#### Ескертпе

- Егер 30 секунд бойы әрекет болмаса немесе басылса, дисплей негізгі мәзірге оралады.

### 4 Параметрді сақтау үшін деңгейді таңдап, түймесін басыңыз.

(мысалы, өте қатты)



#### Ескертпе

- Егер 30 секунд бойы әрекет болмаса, дисплей параметрлерді сақтаусыз негізгі мәзірге оралады.
- Егер басылса, дисплей параметрді сақтаусыз алдыңғы дисплейге оралады.

# Эспрессо/Кофе

## 1 Кофе дөндөрү ыдысын үгітілмеген кофе дөндөрімен толтырып, қақпағын жабыңыз. Одан кейін шүмек астына саптыаяқ(тар) немесе шәйнек қойыңыз.

- Бір шәйнекке жететін сусын дайындаған кезде Латте макиато төрелкесін қолданыңыз. (Диспенсер мен латте макиато төрелкесінің арасындағы биіктік: шамамен 14 см)
- Есік мықтап жабылғанына көз жеткізіңіз.

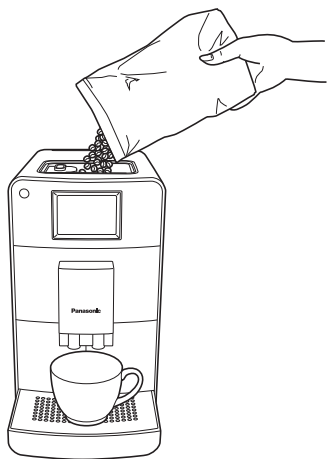

### Ескертпе

- Қызу мен шашырауды азайту үшін диспенсерді саптыаяқ өлшеміне сәйкес көтеріңіз не төмендетіңіз. Диспенсерді жылжыту қиын болса, оны тазалаңыз. (KZ34-б)
- 2 саптыаяққа жететін сусын дайындаған кезде саптыаяқтарды бір-бірінің қасына шүмек астына орналастырыңыз.

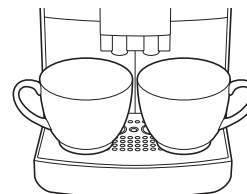

- Кофе ыстық әрі дәмді болуы үшін саптыаяқты (-тарды) немесе шәйнекті ыстық су құю немесе ыстық су мәзірін (KZ24-б) қолдану арқылы алдын ала қыздырып алыңыз. Саптыаяқты (-тарды) немесе шәйнекті алдын ала қыздырып алғаннан кейін ыстық суды төгіп тастаңыз.

## 2 Негізгі мәзірде “Эспрессо” немесе “Кофе” параметрін таңдаңыз.

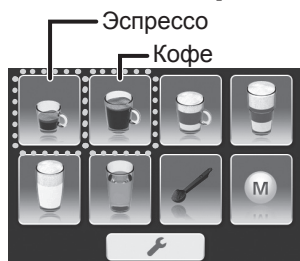

## 3 Саптыаяқтар санын немесе шәйнекті таңдап, дәмді қалауыңызша реттеңіз.

- Таңдалған шыныаяқ көк түспен жанады.
- Кофе және кофе дөндөрінің мөлшерін реттеу үшін не түймесін қайта-қайта басыңыз. (KZ13-б)
- Реттеу қажет болмаса, 4-қадамға өтіңіз.

(мысалы: Эспрессо мәзірінде 1 саптыаяқ таңдалған кезде)

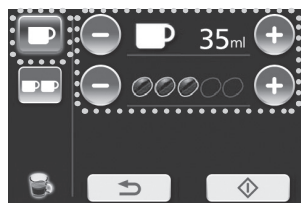

(мысалы: Кофе мәзірінде 2 саптыаяқ таңдалған кезде)

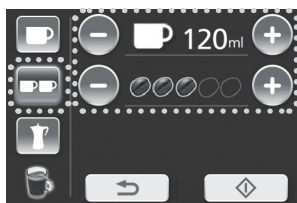

(мысалы: Кофе мәзірінде шәйнек таңдалған кезде)

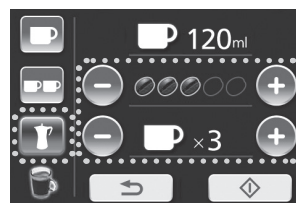

(Эспрессо үшін қолданылмайды)

### Ескертпе

- түймесі басылса, дисплей алдыңғы дисплейге оралады.
- 6 саптыаяқ сусын сыйатын шәйнек үшін кофе дайындаған кезде су ыдысын “Max” (ең жоғары) сызығына дейін сумен толтырыңыз.
- Параметрлерді сақтағыңыз келсе, KZ31-б. қараңыз.



# Эспрессо/Кофе (Жалғасы)

## 4 Қайнатуды бастау үшін түймесін басыңыз.

(мысалы: Кофе мәзірінде 1 саптыаяқ)  
таңдалған кезде

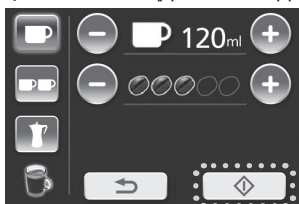

Уақыт жолағы процесс барысында үлкейіп отырады.

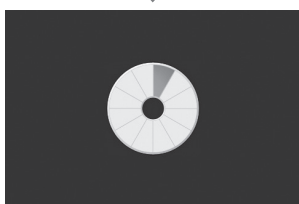

Қайнату аяқталған кезде дисплей негізгі мәзірге оралады. Саптыаяқты (-тарды) немесе шәйнекті алу үшін дисплейде негізгі мәзір көрсетілгенше күтіңіз.



### Ескертпе

- Қайнату процесі барысында  түймесі басылса, процесс бірден тоқтайды.
-  жыпылықтағаннан кейін дисплей негізгі мәзірге оралады.
-  түймесі басылса, дисплей алдыңғы дисплейге оралады.
- Су температурасы кофе қайнату үшін жеткіліксіз болса, қайнату процесі барысында қыздыру процесі орындалады.

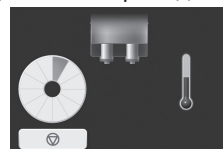

## ■ Қолданғаннан кейін құрылғыны өшіру → KZ25-6

### Төмендегі дисплей көрсетілсе;



дәндер қосыңыз.



су қосыңыз.



қолданылған заттар ыдысын босатыңыз.

# Капучино/Латте макиато/Ыстық сүт

Дайындық шаралары: ① Су ыдысына су құйыңыз. (KZ14-б)  
② Шаю айналымын қосу.

## 1 Сүт түтігін жалғау.

- ① Сүт түтігінің тегіс кесілген шетін эспрессо қайнатқышының бүйіріндегі тесік арқылы өткізіңіз.
- ② Сүт түтігінің шетін сүт көпіртікішінің бүйіріндегі саңылауға тоқтағанша кіргізіңіз.
- ③ Сүт түтігін бағыттауышқа басып, есікті жабыңыз.
- ④ Сүт түтігін сүт пакетіне кіргізіңіз. Соя немесе күріш сүтін қолданбаңыз, әйтпесе сүт көбігінің сапасы төмен болуы мүмкін.

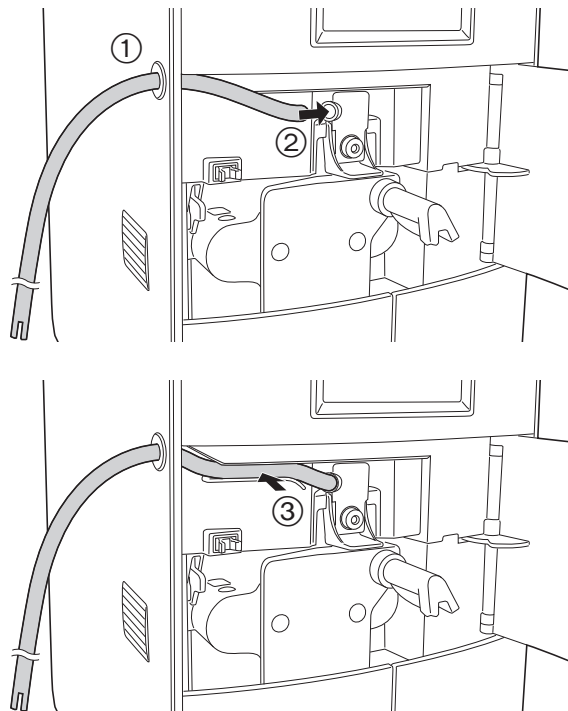

## 2 Кофе дәндері ыдысын үгітілмеген кофе дәндерімен толтырыңыз (ыстық сүт дайындаған кезден басқа). Одан кейін шүмек астына саптыаяқ(тар) қойыңыз.

- Ұзын саптыаяқ қолданған кезде су таматын науаның орнына Латте макиато тәрелкесін қолданыңыз.
- Ыстық сүт дайындау, 3-қадамға өтіңіз.

### Ескертпе

- Қызу мен шашырауды азайту үшін диспенсерді саптыаяқ өлшеміне сәйкес көтеріңіз не төмендетіңіз. Диспенсерді жылжыту қиын болса, оны тазалаңыз. (KZ34-б)
- 2 саптыаяққа жететін сусын дайындаған кезде саптыаяқтарды бір-бірінің қасына шүмек астына орналастырыңыз.

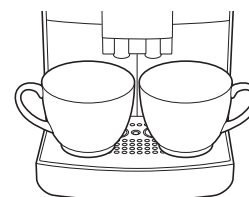
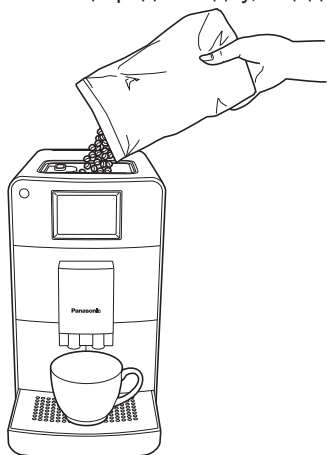

- Кофе ыстық әрі дәмді болуы үшін саптыаяқты (-тарды) немесе шәйнекті ыстық су құю немесе ыстық су мәзірін (KZ24-б) қолдану арқылы алдын ала қыздырып алыңыз. Саптыаяқты (-тарды) немесе шәйнекті алдын ала қыздырып алғаннан кейін ыстық суды төгіп тастаңыз.
- Нәтижесінде алынған латте макиато стакан пішініне қарай әр түрлі болуы мүмкін.

## 3 Негізгі мәзірде “Капучино”, “Латте макиато” не “Ыстық сүт” параметрін таңдаңыз.

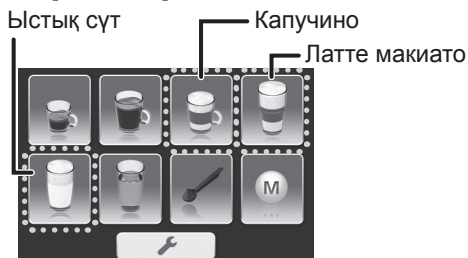

# Капучино/Латте макиато/Ыстық сүт (Жалғасы)

## 4 Саптыаяқтар санын таңдап, дәмді қалауыңызша реттеңіз.

- Таңдалған шыныаяқ көк түспен жанады.
- Реттеу қажет болмаса, 6-қадамға өтіңіз.
- Кофе, кофе дәндерінің және сүт көбігінің мөлшерін реттеу үшін **+** не **-** түймесін қайта-қайта басыңыз. (KZ13-б)

(мысалы: 1 саптыаяқ капучино немесе Латте макиато таңдалған кезде )

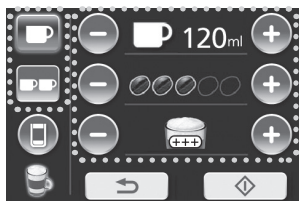

(мысалы: 1 саптыаяқ ыстық сүт таңдалған кезде )

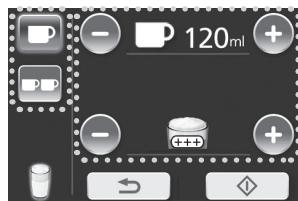

**Кофе мен сүт арақатынасын реттеу үшін **☎** түймесін басып, 5-қадамға өтіңіз.** **Бастау үшін 6-қадамға өтіңіз.**

## 5 Кофе және сүт қатынасын қалау бойынша реттеңіз.

- Реттеу қажет болмаса, 6-қадамға өтіңіз.
- **+** немесе **-** қайта-қайта басып, кофе және сүт қатынасын реттеңіз. (KZ13-б)

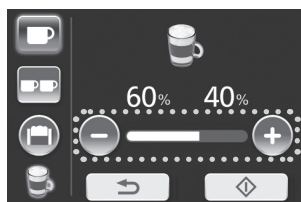

(мысалы: Капучино таңдалған кезде )  
60% : 40% = сүт : кофе )

### Ескертпе

- “Латте макиато” таңдалса, кофе және сүт қатынасы 80% және 20% ретінде көрсетіледі.
- **↶** түймесі басылса, дисплей негізгі мәзірге оралады.
- Параметрлерді сақтағыңыз келсе, KZ31-б. қараңыз.
- Егер **☎** басылса, дисплей 4-қадамға оралады.

## 6 Қайнатуды бастау үшін түймесін басыңыз.

(мысалы: Капучино таңдалған кезде)

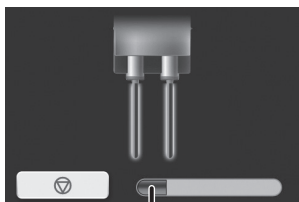
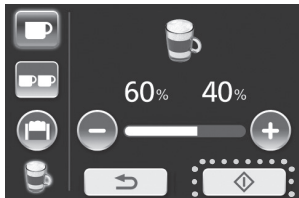

Уақыт жолағы процесс барысында үлкейіп отырады.

Саптыаяқты (-тарды) алу үшін дисплейде



көрсетілгенше күтіңіз.

### Ескертпе

-  түймесі басылғаннан кейін шығатын будан сақ болыңыз.



- Қайнату процесі барысында  түймесі басылса, процесс бірден тоқтайды.

 жыпылықтағаннан кейін дисплей 7-қадамға өтеді.

- Су температурасы кофе қайнату үшін жеткіліксіз болса, алдымен, қыздыру процесі орындалады.
  - Капучиноны немесе латте макиатоны қайнату кезінде дисплей келеіні көрсетеді.
- Сүт пен кофені қайнату арасында қайнату кідіріледі.

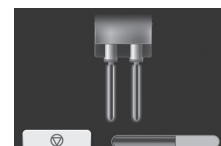
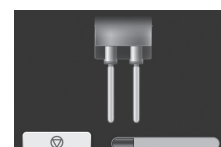
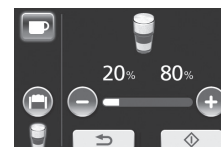

- Егер сүттің беті шүмектің орнынан жоғарырақ болса, сүт диспенсерге ағуы мүмкін. Бұл жағдайда сүт түтігін шығарыңыз.

(жай ғана шаю)



## 7 Стаканды таза сумен толтырыңыз және шаюды бастау үшін басыңыз.

- Бұл тазалау айналымы сүт қалдықтарын кетіріп, келесі сусын дайындау үшін жасалады.
- Сүт түтігін сүт ораушынан стаканға ауыстырыңыз және диспенсер астына бос шыныаяқты қойыңыз. (Шыныаяқ өлшемі > 250 мл)



Шаю айналымы аяқталғаннан кейін дисплей негізгі мәзірге оралады.

### Ескертпе

- Үлгі сүт мәзірін дайындайтын болсаңыз,  түймесін басып, бұл айналымды өткізіп жіберіңіз.
  - Шаю айналымы барысында  түймесі басылса, процесс бірден тоқтайды.
-  жыпылықтағаннан кейін дисплей алдыңғы дисплейге оралады.

## ■ Қолданғаннан кейін құрылғыны өшіру → KZ25-6

# Ұнтақ кофе дайындау

Дайындық шаралары: ① Су ыдысына су құйыңыз.  
(KZ14-б)

② Шаю айналымын қосу.

## 1 Негізгі мәзірде “ұнтақ кофе дайындау” параметрін таңдаңыз.

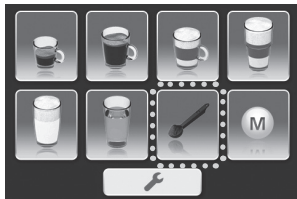

## 2 Сусын мәзірін таңдаңыз.

• Арнайы кофе немесе сүт мәзірін таңдасаңыз, эспрессо қайнатқышына сүт түтігін жалғаңыз. (KZ19-б)

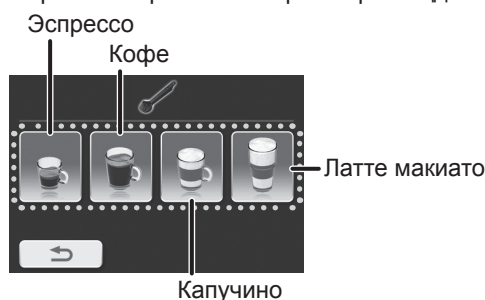

### Ескертпе

-  түймесі басылса, дисплей негізгі мәзірге оралады.

## 3 Ұнтақ кофе өзегіне бір өлшеу қасығы кофе ұнтағын салып, қақпақтарды жабыңыз. Шүмек астына саптыаяқ(тар) қойыңыз. Одан кейін түймесін басыңыз.

- Ұнтақ кофе салмас бұрын ұнтақ кофе өзегі құрғақ екеніне көз жеткізіңіз. Тоқтаусыз қолдану нәтижесінде ұнтақ кофе өзегінде конденсация түзілуі мүмкін.
- Есік мықтап жабылғанына көз жеткізіңіз.



### Ескертпе

- Қызу мен шашырауды азайту үшін диспенсерді саптыаяқ өлшеміне сәйкес көтеріңіз не төмендетіңіз. Диспенсерді жылжыту қиын болса, оны тазалаңыз. (KZ34-б)
- Құрылғымен бірге берілген өлшеу қасығын ғана қолданыңыз.
- Кофе ұнтағын бір өлшеу қасығынан (ең көбі 10 г) асыра салмаңыз.
- Ұнтақ кофе өзегіне суда еритін, мұздатылып құрғатылған, жылдам еритін өнімдерді немесе басқа сусын ұнтақтарын салмаңыз.
- Өте ұсақ үгітілген кофе ұнтағы қайнату бөлігін бітеп тастауы мүмкін.
- Кофе ыстық әрі дәмді болуы үшін саптыаяқты (-тарды) немесе шәйнекті ыстық су құю немесе ыстық су мәзірін (KZ24-б) қолдану арқылы алдын ала қыздырып алыңыз. Саптыаяқты (-тарды) немесе шәйнекті алдын ала қыздырып алғаннан кейін ыстық суды төгіп тастаңыз.
-  түймесі басылса, дисплей алдыңғы дисплейге оралады.

## 4 Саптыаяқты толтыру мөлшерін және/немесе сүт көбігінің мөлшерін қалауыңызша реттеңіз.

- Реттеу қажет болмаса, 6-қадамға өтіңіз.
- Кофе және/немесе сүт көбігінің мөлшерін реттеу үшін  не  түймесін қайта-қайта басыңыз. (KZ13-б)

(мысалы: Эспрессо/Кофе)

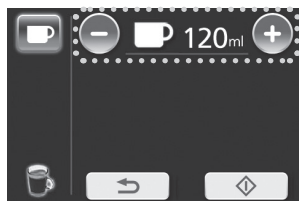

(мысалы: Капучино/Латте макиато)

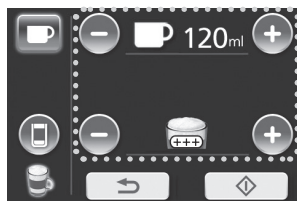

**Бастау үшін 6-қадамға өтіңіз. Кофе мен сүт арақатынасын реттеу үшін  түймесін басып, 5-қадамға өтіңіз.**

### Ескертпе

- Бұл функция көмегімен тек бір саптыаяқ дайындауға болады.
-  түймесі басылса, дисплей таңдалған сусын мәзіріне оралады (2-қадам). Дәл осы уақытта эспрессо қайнатқышы қолданылған заттар ыдысына кофе ұнтағын жібереді. Кофе ұнтағын 3-қадамда қайта толтырыңыз.

## 5 Кофе мен сүт арақатынасын реттеңіз.

(мысалы: Капучино  
60% : 40% = сүт : кофе)

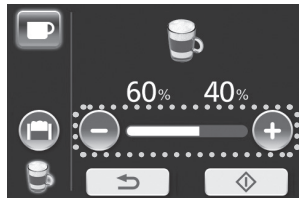

### Ескертпе

- “Латте макиато” таңдалған кезде саптыаяқты толтыру мөлшері 80% және 20% ретінде көрсетіледі.
-  түймесі басылса, дисплей таңдалған сусын мәзіріне оралады.

## 6 Қайнатуды бастау үшін түймесін басыңыз.

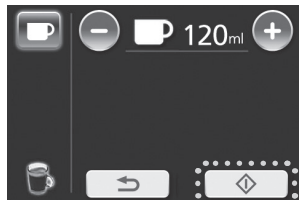

(мысалы: Эспрессо/Кофе)

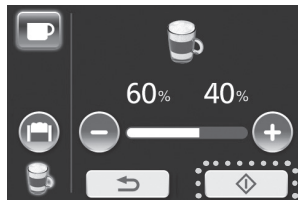

(мысалы: Капучино)



### Ескертпе

- Қайнату процесі барысында  түймесі басылса, процесс бірден тоқтайды.
-  жыпылықтағаннан кейін дисплей негізгі мәзірге оралады.

- Қайнату аяқталған кезде дисплей негізгі мәзірге оралады. Саптыаяқты (-тарды) немесе шайнекті алу үшін дисплейде негізгі мәзір көрсетілгенше күтіңіз.

## ■ Қолданғаннан кейін құрылғыны өшіру → KZ25-б

# Ыстық су

- Дайындық шаралары: ① Су ыдысына су құйыңыз.  
(KZ14-б)  
② Шаю айналымын қосу.  
• Сүт түтігі бекітілмегенін тексеріңіз.

## 1 Негізгі мәзірде “ыстық су” параметрін таңдаңыз. Одан кейін шүмек астына саптыаяқ(тар) қойыңыз.

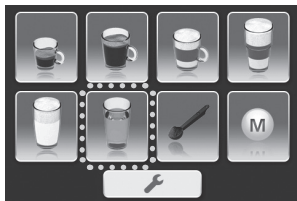

### Ескертпе

- Сүт мәзірінен кейін жай ғана шаю өткізілсе, сүт қалдығы ыстық сумен араласуы мүмкін. (KZ21-беттегі 7-қадам)  
Бұл жағдайда ыстық суды бірнеше рет шығарыңыз.

## 2 Саптыаяқтар санын таңдап, мөлшерді реттеңіз.

- Таңдалған шыныаяқ көк түспен жанады.
- Реттеу қажет болмаса, 3-қадамға өтіңіз.
- Ыстық су мөлшерін реттеу үшін **+** не **-** түймесін қайта-қайта басыңыз.



### Ескертпе

- **↶** түймесі басылса, дисплей алдыңғы мәзірге оралады.

## 3 Қайнатуды бастау үшін **◊** түймесін басыңыз.

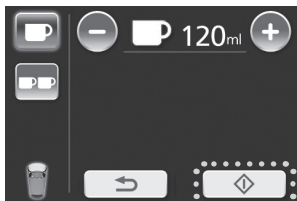

### Ескертпе

- **↶** түймесі басылса, дисплей негізгі мәзірге оралады.
- Қайнату процесі барысында **⏏** түймесі басылса, процесс бірден тоқтайды.
- **STOP** жыпылықтағаннан кейін дисплей негізгі мәзірге оралады.

- Қайнату аяқталған кезде дисплей негізгі мәзірге оралады.  
Саптыаяқты(-тарды) алу үшін дисплейде негізгі мәзір көрсетілгенше күтіңіз.

## ■ Қолданғаннан кейін құрылғыны өшіру → KZ25-б



# Құрылғыны өшіріңіз

Құрылғы өшірілгеннен кейін тазалау айналымы басталады. Тазалау айналымы эспрессо қайнатқышы қосылып тұрған кезде дайындалған мәзірлерге байланысты әр түрлі болады. Қолданған кезде сүт мәзірлері дайындалған болса, тазалауға сүт жүйесін тазалауды қамтиды.

## 1 Құрылғыны өшіріңіз.

- Егер сүт жүйесін тазалау қажет болмаса, тазалау 3-қадамнан басталады.
- Егер кофе немесе сүт мәзірлері дайындалмаған болса, ол тазалаусыз өшеді.



## 2 Сүт жүйесін тазалаңыз. (Тек сүт мәзірі үшін)





- ① Стақанға 250 мл сүт құйып, су жүйесін тазалау затының тиісті мөлшерін қосыңыз. (250 мл суға тиісті мөлшерді есептеңіз.)  
Диспенсер астына бос шыныаяқты қойыңыз. (Шыныаяқ өлшемі > 250 мл)  
Одан кейін  түймесін басыңыз.
- Сүт түтігі жалғанбаған болса, оны эспрессо қайнатқышына жалғаңыз. (KZ19-б)



- ② Шаю айналымын қайта бастау үшін стақанды таза сумен толтырып,  түймесін басыңыз. Бастамай тұрып диспенсер астына бос шыныаяқты қойыңыз. (Шыныаяқ өлшемі > 250 мл)



### Ескертпе

-  түймесі басылғаннан кейін шығатын бұдан сақ болыңыз.
  -  түймесі 15 минут басылмаса, эспрессо қайнатқышы шаю айналымын орындамай өшеді.
  -  түймесі басылса, шаю процесі бірден тоқтайды.
-  жыпылықтағаннан кейін дисплей алдыңғы дисплейге оралады.
- Сүт көпірткіш ұшын сүт мәзірін дайындаған күні тазалап отырыңыз. (KZ36-б)

# Құрылғыны өшіріңіз (Жалғасы)

## 3 Шаю айналымын бастау үшін түймесін басыңыз.



Шаю айналымы аяқталған кезде құрылғы өшеді. Одан кейін розеткадан ағытыңыз.

### Ескертпе



- Бастау алдында әрекеттерді жасау үшін келесі дисплей көрсетіледі. (Ол әрқайсысы үшін 3 секундты көрсетеді)

қолданылған заттар ыдысын босатыңыз.



су таматын науаны ашыңыз.



-  түймесі 15 минут басылмаса, эспрессо қайнатқышы шаю айналымын орындамай өшеді.
  -  түймесі басылса, шаю процесі бірден тоқтайды.
-  жыпылықтағаннан кейін дисплей алдыңғы дисплейге оралады.

### Эспрессо қайнатқышы төмендегі жағдайларда автоматты түрде өшеді.

- Автоматты түрде өшіру уақытына жеткенде. (KZ28-б)
- 2- не 3-қадамда 15 минут ешбір әрекет орындалмасын. → Шаю процесін орындамай өшірілгенде. Мұндай жағдайда, құрылғыны келесі кезде қосқанда тазалау айналымынан бастайсыз.

# Параметрді өзгерту

- Әдепкі параметрлерді басқа параметрлерге өзгертуге болады.

## Кофе температурасы

Сусын температурасының 5 деңгейінің бірін таңдаңыз. (Әдепкі параметр: орташа)

**1** Негізгі мәзірде  түймесін басыңыз.



**2** Пайдаланушы мәзірінде “Кофе температурасы” параметрін таңдаңыз.

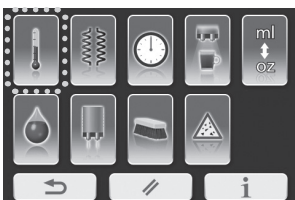

**3** Параметрді сақтау үшін деңгейді таңдап,  түймесін басыңыз.

- Таңдалған параметр көк түспен жанады.

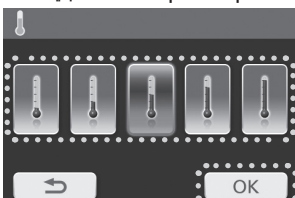

Төмен → Жоғары

## Қыздыру режимі

Қыздырғыштың 3 режимінің бірін таңдаңыз. (Әдепкі параметр: Эко режимі)

**1** Негізгі мәзірде  түймесін басыңыз.



**2** Пайдаланушы мәзірінде “Қыздыру режимі” параметрін таңдаңыз.

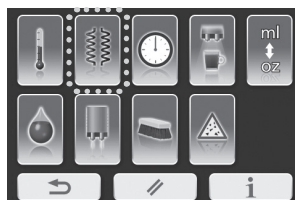

**3** Параметрді сақтау үшін деңгейді таңдап,  түймесін басыңыз.

- Таңдалған параметр көк түспен жанады.

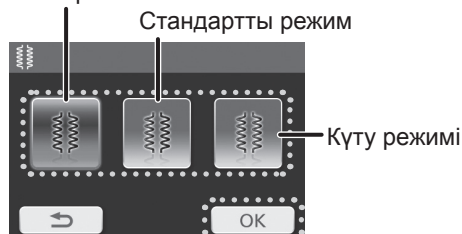

(Эко режимі)

Сусын қайнатылатын кезде қыздыру жүйесі тек қысқа аралықтан кейін қосылады. Сирек пайдалануға қатысты кеңес.



(Стандартты режим)

Қыздыру жүйесі тек кофе мен эспрессо үшін қысқа аралықтан кейін қосылады. Кофе мен эспрессо құю жиі қолданылатын жағдайға қатысты кеңес.

(Күту режимі)

Қыздыру жүйесі мен қосымша қыздыру біржола қосылады. Арнайы кофені жиі дайындауға қатысты кеңес.

### Ескертпе

- 30 секунд бойы ешбір әрекет орындалмаса, дисплей таңдалған параметрді сақтамай, негізгі мәзірге оралады.
- Егер  басылса, дисплей параметрді сақтаусыз алдыңғы дисплейге оралады.
- Орнату аяқталған кезде дисплей пайдаланушы мәзіріне оралады. Негізгі мәзірге оралу үшін  түймесін басыңыз.

# Параметрді өзгерту (Жалғасы)

## Автоматты түрде өшу таймері

5 түрлі автоматты түрде өшіру уақыттарының бірін таңдаңыз (1–5 сағат). (Әдепкі параметр: 1 сағат)

**1** Негізгі мәзірде  түймесін басыңыз.



**2** Пайдаланушы мәзірінде “Автоматты түрде өшіру таймері” параметрін таңдаңыз.

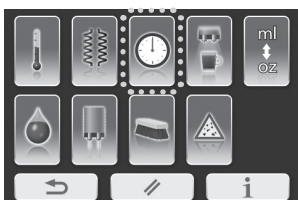

**3** Параметрді сақтау үшін уақытты таңдап,  түймесін басыңыз.

- Таңдалған параметр көк түспен жанады.
- Өшіру уақыты соңғы әрекеттен кейін басталады.



1 сағат → 5 сағат

## Саптыаяқ жарығы

Диспенсерде саптыаяқ жарығының 3 режимінің бірін таңдаңыз. (Әдепкі параметр: автоматты)

**1** Негізгі мәзірде  түймесін басыңыз.

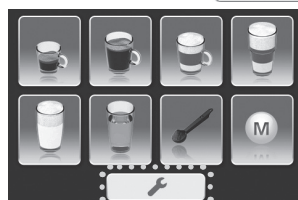

**2** Пайдаланушы мәзірінде “Саптыаяқ жарығы” параметрін таңдаңыз.



**3** Параметрді сақтау үшін қажетті жұмыс режимін таңдап,  түймесін басыңыз.

- Таңдалған параметр көк түспен жанады.

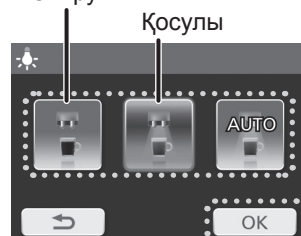

(Өшірулі)  
Саптыаяқ жарығы өшірулі.

(Қосулы)  
Саптыаяқ жарығы әрқашан қосулы.

(Автоматты)  
Саптыаяқ жарығын эспрессо қайнатқышын пайдалану қосады және өшіреді.

## мл / унция таңдау

**1** Негізгі мәзірде  түймесін басыңыз.

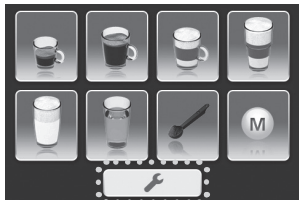

**2** Пайдаланушы мәзірінде “мл / унция таңдау” параметрін таңдаңыз.

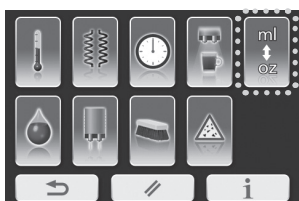

**3** Параметрді сақтау үшін “ml” (мл) немесе “oz” (унция) параметрін таңдап,  түймесін басыңыз.

- Таңдалған параметр көк түспен жанады.



\*1 унция шамамен 28,41 мл-ге тең

## Су қаттылығының деңгейі

**1** Негізгі мәзірде  түймесін басыңыз.



**2** Пайдаланушы мәзірінде “Су қаттылығының деңгейі” параметрін таңдаңыз.

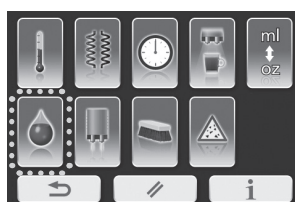

**3** Параметрді сақтау үшін деңгейді таңдап,  түймесін басыңыз.

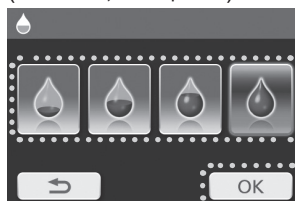

- Таңдалған параметр көк түспен жанады. (мысалы, өте қатты)



Жұмсақ → Өте қатты

- Су қаттылығын тексеру → KZ16-б
- Жаңа тексеру жолағын сатып алу → KZ45-б

### Ескертпе

- 30 секунд бойы ешбір әрекет орындалмаса, дисплей таңдалған параметрді сақтамай, негізгі мәзірге оралады.
- Егер  басылса, дисплей параметрді сақтаусыз алдыңғы дисплейге оралады.
- Орнату аяқталған кезде дисплей пайдаланушы мәзіріне оралады. Негізгі мәзірге оралу үшін  түймесін басыңыз.

# Параметрді өзгерту (Жалғасы)

## Қалпына келтіру

Бұл режимнің көмегімен барлық параметрлердің зауыттық мәндерін қалпына келтіруге болады.

**1** Негізгі мәзірде  түймесін басыңыз.



**2** Пайдаланушы мәзірінде  түймесін басыңыз.

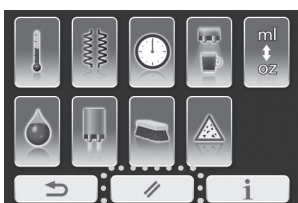

**3**  түймесін басыңыз.

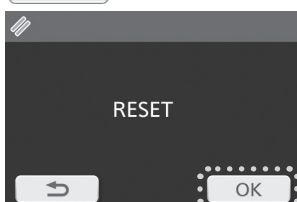

## Ақпарат

Дайындалған саптыаяқтардың жалпы санын және осы эспрессо қайнатқышының орнату нұсқасын көруге болады. Эспрессо қайнатқышына байланысты мәселе туындаса, қызмет көрсету орталығы үшін орнату нұсқасы пайдалы болуы мүмкін.

**1** Негізгі мәзірде  түймесін басыңыз.



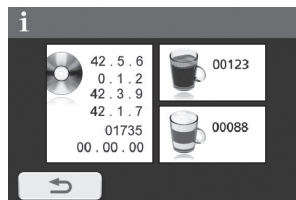
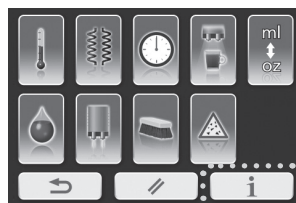

**2** Пайдаланушы мәзірінде  түймесін басыңыз.

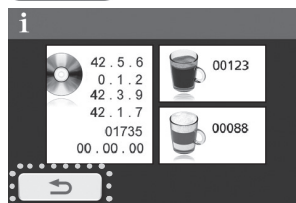

**3**  түймесін басыңыз.



### Ескертпе

- 30 секунд бойы ешбір әрекет орындалмаса, дисплей негізгі мәзірге оралады.
-  түймесі басылса, дисплей алдыңғы дисплейге оралады.
- Орнату аяқталған кезде дисплей пайдаланушы мәзіріне оралады. Негізгі мәзірге оралу үшін  түймесін басыңыз.

# Жадты орнату

## Жадты орнату

- 1** Негізгі мәзірде “жад мәзірі” параметрін таңдаңыз.



- 2** Жад мәзірінде қолдануға болатын жадты таңдаңыз.

• Сұр түсті жадты қолдануға болады.



- 3** Қажетті сусынды таңдаңыз.  
(мысалы, кофе)



- 4** Мөлшері мен дәмін реттеңіз.  
одан кейін параметрді сақтау үшін түймесін басыңыз.

(мысалы, кофе)

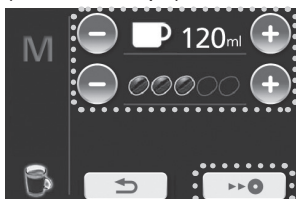



Жад мәзіріне оралады

## Жад параметрін қолдану

- 1** “Жад параметрі” атты 1-қадамдағыдай жад мәзірін көрсетіңіз. Одан кейін қолданылатын “жадты” таңдаңыз.

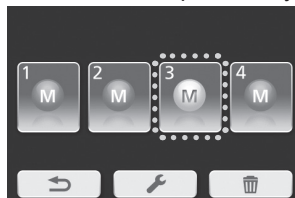
• Көк белгішелерді таңдауға болады.



- 2** Қайнатуды бастау үшін  түймесін басыңыз.

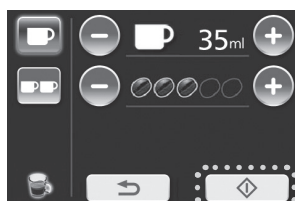

Қайнатудан кейін негізгі мәзірге оралады

### Ескертпе

-  түймесі басылса, дисплей алдыңғы дисплейге оралады.



# Жадты орнату (Жалғасы)

## Жад параметрін өзгерту

- 1** “Жад параметрі” атты 1-қадамдағыдай жад мәзірін көрсетіңіз. Одан кейін  түймесін басыңыз.

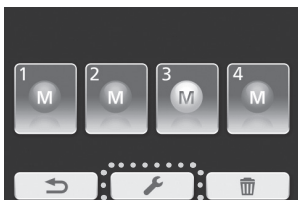

- 2** Өзгертілетін “жадты” таңдаңыз.  
• Сұр түсті жадты таңдауға болмайды.

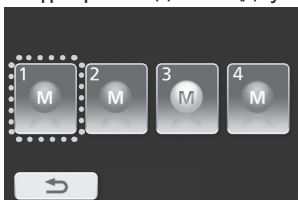

- 3** Параметрді сақтау үшін мөлшерді реттеп,  түймесін басыңыз.  
(мысалы, кофе)

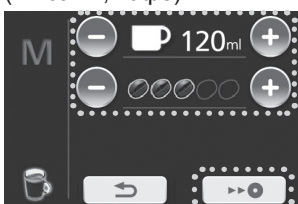

Жад мәзіріне оралады

## Жад параметрін жою

- 1** “Жад параметрі” атты 1-қадамдағыдай жад мәзірін көрсетіңіз. Одан кейін “жою” түймесін басыңыз.

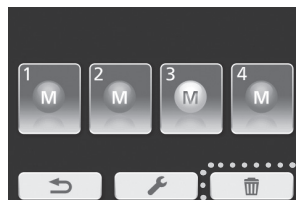

- 2** Жойылатын “жадты” таңдап,  түймесін басыңыз.

- Таңдалған параметр көк түспен жанады.

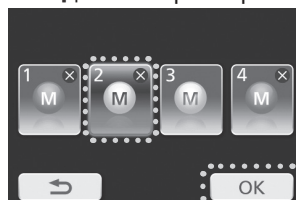

Жад мәзіріне оралады

### Ескертпе

-  түймесі басылса, дисплей алдыңғы дисплейге оралады.

# Тазалау жолы

- Құрылғыны пайдаланған сайын тазалаңыз.
- Құрылғыны розеткадан ағытып, тазаламас бұрын салқындағанына көз жеткізіңіз.

## Ескертпе

- Бензин, сұйылтқыш, спирт, ағартқыш, жылтыратқыш ұнтақ, металл қылшақ немесе нейлон қылшақ қолданбаңыз, әйтпесе құрылғының беттері зақымдалуы мүмкін.
- Ыдыс жуу машинасында жумаңыз.
- Құрылғыны тіс ысқыш немесе шеге сияқты үшкір нәрселермен тазаламаңыз.

## Корпус

Жақсылап сығылған шүберекпен сүртіңіз.

## Кофе дәндерінің ыдысы/Ұнтақ кофе өзегі

Оларды талшық қалдырмайтын шүберекпен сүртіп алыңыз.

<Қақпақ>

Бөлшектерді шығарып алғаннан кейін сұйылтылған ыдыс сабынымен (бейтарап) және жұмсақ губкамен жуыңыз. Одан кейін оларды толығымен кептіріңіз.

Есіктің ішін тазалау үшін  
KZ34–KZ36-беттерді қараңыз.

Диспенсер (KZ34-б)

Шүмек (KZ34-б)

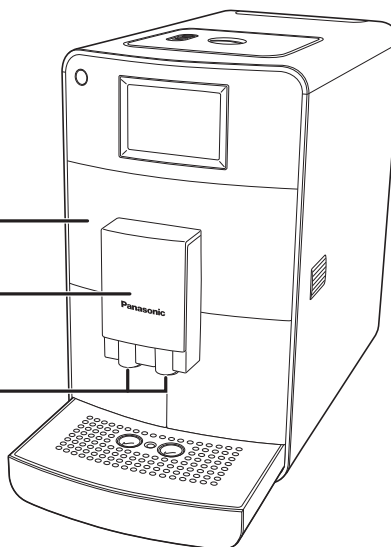

## Қолданылған заттар ыдысы/ Су ыдысы

Бөлшектерді шығарып алғаннан кейін сұйылтылған ыдыс сабынымен (бейтарап) және жұмсақ губкамен жуыңыз.

## Су таматын науа/ Латте макиато тәрелкесі

Бөлшектерді шығарып алғаннан кейін сұйылтылған ыдыс сабынымен (бейтарап) және жұмсақ губкамен жуыңыз.



## Сүзгі

Су ыдысының сүзгісін ағынды сумен саңылауы арқылы жуыңыз.  
(Ол алынбайды.)

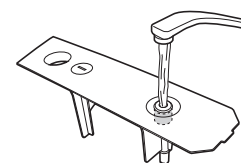
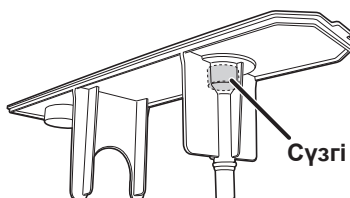

KZ33

# Тазалау жолы (Жалғасы)

## Диспенсер:

Ағызу шүмегін апта сайын немесе көп қолданылса, одан жиі тазалап тұрыңыз.

Кез келген қалдықтарды алып тастау және көгеруге жол бермеу үшін диспенсердің іші мен сыртын жылы сумен және тиісті щеткамен тазалаңыз.

### <Шығарып алу>

- 1 Диспенсерді ашу үшін есіктің сол жағын басыңыз. (KZ9-6)
- 2 Диспенсерді жоғары қарай итеріңіз. Тарату түтігін есіктің ішкі жағынан абайлап тартып, солға қарай басыңыз, сөйтіп ол бекіткіштен шығады. Одан кейін диспенсерді шығарып алыңыз.

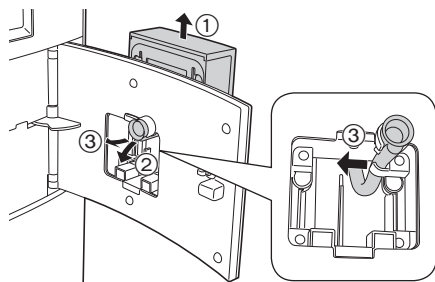

### <Бекіту>

- 1 Диспенсерді қайтадан есікке жоғарғы күйге қойып, аздап басыңыз, есіктің жоғарғы бөлігіне дейін төмен сырғытыңыз.
- 2 Есік саңылауының ішкі жағынан түтікті тартып, оны оңға қарай тұтқышқа басыңыз, одан кейін түтіктің шұңғыма пішімді шетін фланецке дұрыс бекітілгенше итеріңіз.
- 3 Есік пен диспенсердің бетінің биіктігі бірдей екенін тексеріңіз, сөйтіп есікті тығыз жабыңыз.

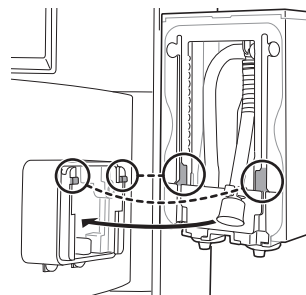

## Шүмек бітелген кезде тазалау

- 1 Диспенсерді шешіп алыңыз. Серіппеге жақын тұрған бос түтік шетін ұстап тартыңыз, жең шеттерін шүмектен шығарып, түтікті екі шетінен тартыңыз.
- 2 Жеңдерді түтіктерден А тартып шығарып, түтіктерді жалғау бөлігінен В ажыратыңыз. Түтік пен серіппені жалғас жерінен С тартыңыз.
- 3 Бөлшектерді сүт жүйесін тазалау затына бірнеше сағатқа салып қойыңыз. Дәл мөлшерін сүт жүйесін тазалау затының нұсқауларынан қараңыз. Одан кейін оларды таза сумен жақсылап шайыңыз.
- 4 Құрастыру үшін екі жең шеттері мен түтіктерді қайтадан бірге салыңыз. Екі жең шетін кіші шүмектерге 1 кіргізіп, орнына дұрыстап бекітілгенше басыңыз. Жалғау бөлігін бекіту ұясына 2 салыңыз. Одан кейін түтіктерді жақтау 3 астымен оңға және солға итеріңіз.

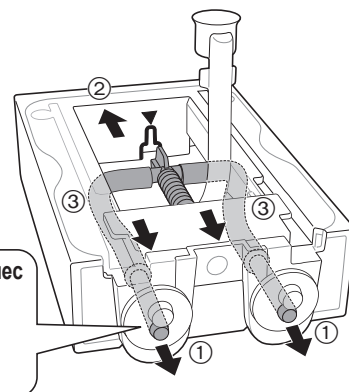
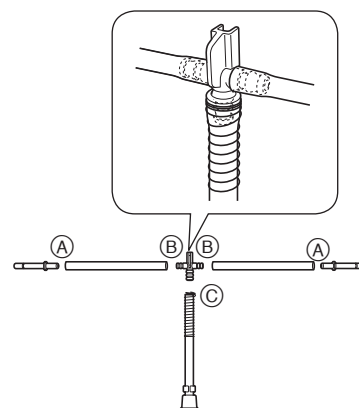

### Ескертпе

- Жеңдер үлкен шүмектерге салынса, кофе тік ақпайды.

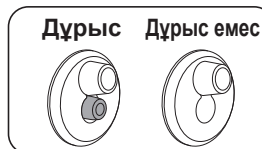

## Қайнату бөлігі:

Қайнату бөлігін апта сайын немесе көп қолданылса, одан жиі тазалап тұрыңыз.

**1** Диспенсерді ашу үшін есіктің сол жағын басыңыз. (KZ9-б)

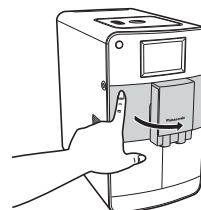

**2** Қолданылған заттар ыдысын басып, эспрессо қайнатқышынан тартып шығарып алыңыз.

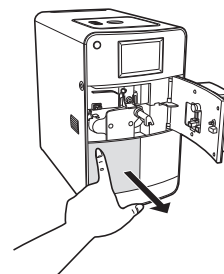

**3** Қайнату бөлігінің төменгі алдыңғы шетінен ұстап, алға қарай тартыңыз. Түсіп кетпеуі үшін екінші қолыңызбен тоқтатыңыз.

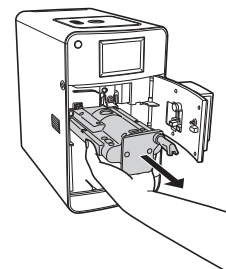

**4** Қайнату бөлігін төңкеріп, ашық қайнату бөлігін жылы су ағынында щеткамен тазалаңыз да, абайлап шайқаңыз. Әсіресе, кофе қалдықтарын кетіру үшін тот баспайтын болаттан жасалған сүзгіні жақсылап шаю керек.

- Қайнату бөлігі төңкерілгенде, ол ашылып, итергіш жиналып тұрады. Тот баспайтын болаттан жасалған екі сүзгіні тазалау оңай болады. Қайнату бөлігі бұғатталып, оны ашу мүмкін болмаса, KZ44-бетті (U10) қараңыз.

Болаттан жасалған

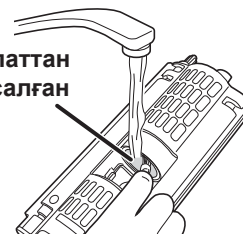

Keңес:

Қайнату бөлігін сұйылтылған ыдыс сабыны (бейтарап) қосылған жылы суға шамамен 30 минутқа салып қойып, одан кейін жақсылап шайыңыз.

**5** Қайнату бөлігі кепкеннен кейін оны бағыттауыш ойықтарға салып, толығымен эспрессо қайнатқышына орнатыңыз.

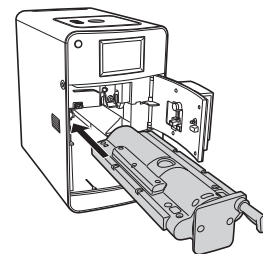

**6** Қолданылған заттар ыдысын эспрессо қайнатқышына орналастырып, есікті жабыңыз.

- Есік пен диспенсердің бетінің биіктігі бірдей екенін тексеріңіз, сөйтіп есікті тығыз жабыңыз.

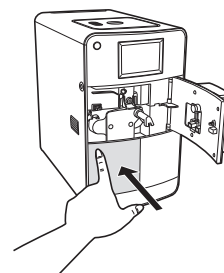

# Тазалау жолы (Жалғасы)

## Сүт көпірткіш ұшы:

Сүт көпірткіш ұшын сүт мәзірін дайындаған күні тазалап отырыңыз.

### 1 Диспенсерді ашу үшін есіктің сол жағын басыңыз. (KZ9-б)

- Есікті ашқан және жапқан кезде диспенсерді жоғарғы күйге қойыңыз, әйтпесе ішіндегі сүт түтігі қысылып қалады.

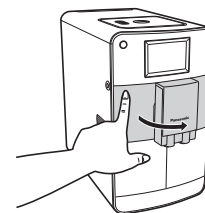

### 2 Сүт көпірткіштен сүт түтігін шығарып алыңыз. Одан кейін сүт көпірткіштегі иінтіректі жоғары қарай жинап, сүт көпірткішті езіңізге қарай тартып шығарып алыңыз.

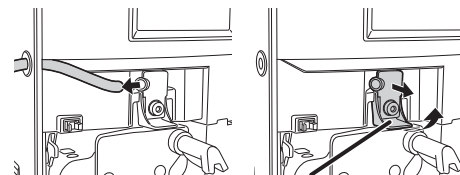

Иінтірек

### 3 Сүт көпірткішінің қақпағын ашыңыз. Одан кейін өлшеу қасығының домалақ жағын сүт көпірткішінің ұшына салып, 45°-қа бұраңыз да, ұшты шығарып алыңыз. Бұраған кезде ұш сәл көтеріледі, сөйтіп оны шығарып алу оңай болады.

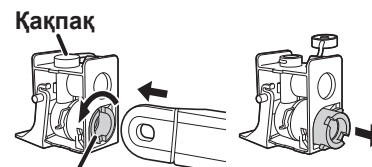

Қақпақ

Сүт көпірткіш ұшы

### 4 Сүт көпірткішінің ұшын жіңішке инемен тазалаңыз.

- Металл щетка немесе нейлон щетканы қолданбаңыз.

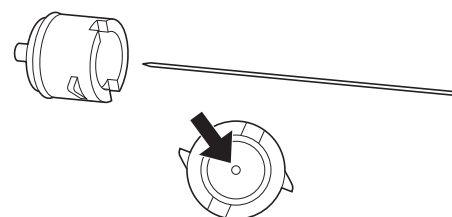

### 5 250 мл суды 7,5–15 сүт жүйесін тазалау затымен араластырыңыз.

### 6 Сүт көпірткішінің барлық бөлшектерін тазалау затының ерітіндісіне 5 сағатқа немесе ертеңгі күнге дейін салып қойыңыз.

### 7 Сүт көпірткіші ұшының барлық бөлшектерін тазалау үшін өлшеу қасығының щеткасын қолданыңыз. Сүт көпірткішінің барлық тесіктерін және шүмегін щеткамен тазалап, жақсылап шаюды ұмытпаңыз.

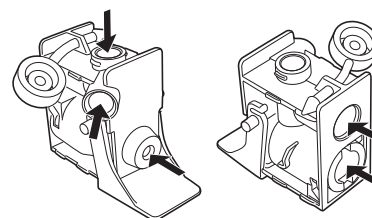

### 8 1–3 қадамдарын кері ретпен орындау арқылы барлық бөлшектерді құрастырыңыз.

- Есік пен диспенсердің бетінің биіктігі бірдей екенін тексеріңіз, сөйтіп есікті тығыз жабыңыз.

## Тазалау айналымы:

Бұл айналымды кейде және/немесе дисплейде  белгішесі көрсетілген кезде қолданыңыз.

Бұл тазалау бағдарламасы қол жетпейтін жерлерді жақсылап тазалауға мүмкіндік береді. Бұл бағдарлама шамамен 8 минут орындалады және оны үзуге болмайды. Дисплейде  көрсетілген кезде  түймесін басып, 3-қадамнан бастаңыз.

### 1 Негізгі мәзірде түймесін басыңыз.



### 2 “Тазалау бағдарламасы” параметрін таңдаңыз.

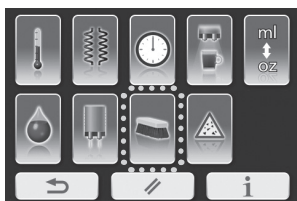

#### Ескертпе

- түймесі басылса, дисплей негізгі мәзірге оралады.

### 3 Су ыдысына су құйыңыз, түймесін басыңыз.

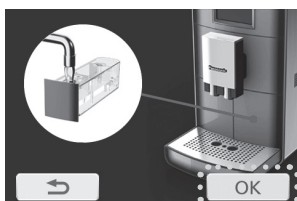

#### Ескертпе

- түймесі басылса, дисплей алдыңғы дисплейге оралады.

### 4 Тазалағыш таблетканы ұнтақ кофе өзегіне салып, қақпақтарды жабыңыз да, түймесін басыңыз.



# Тазалау жолы (Жалғасы)

## 5 Тазалау айналымын бастау үшін түймесін басыңыз.

- Тазалау айналымын бастамас бұрын су таматын науаны босатыңыз.



- Ақпарат сағаты тазалау кезінде айналып тұрады.





Дисплейде су таматын науаны босату қажет екені көрсетілген жағдайда ғана су таматын науаны немесе ыдысты босатыңыз.



- Тазалау аяқталған кезде ақпарат сағат толып, негізгі мәзірге оралады.

### Ескертпе

- Тазалайтын су таматын науаға жиналады. Немесе, шүмек астына ыдыс (> 250 мл) қоюға болады.
- Тазалау бағдарламасы орындалып жатқан кезде ток өшіп қалса, бағдарламаны басынан қайта бастау керек болады.
- Тазалау кезінде  түймесі басылса, процесс уақытша тоқтатылады. Тазалау айналымын жалғастыру үшін  түймесін басыңыз.



## Сүт жүйесін тазалау:

Бұл бағдарламаны эспрессо қайнатқышын пайдалану кезінде көбіктің сапасы төмен болса және кофеге, эспрессоға немесе ыстық суға сүт қалдығы түссе пайдаланыңыз.

### 1 Негізгі мәзірде түймесін басыңыз.



### 2 “Сүт жүйесін тазалау бағдарламасы” параметрін таңдаңыз.

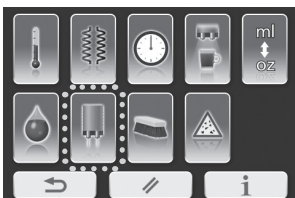

#### Ескертпе

-  түймесі басылса, дисплей негізгі мәзірге оралады.

### 3 Стақанға 250 мл су және 7,5–15 мл сүт жүйесін тазалау затын құйыңыз. Диспенсер астына бос шыныаяқты қойыңыз. (Шыныаяқ өлшемі > 250 мл) Одан кейін, сүт жүйесін шаю айналымын бастау үшін түймесін басыңыз.

- Сүт түтігі жалғанбаған болса, оны эспрессо қайнатқышына жалғаңыз. (KZ19-б)



#### Ескертпе

-  түймесі басылса, шаю процесі бірден тоқтайды.

 жыпылықтағаннан кейін төмендегі дисплей көрсетіледі.



### 4 Шаю айналымын қайта бастау үшін стақанды таза сумен толтырып, түймесін басыңыз. Бастамай тұрып диспенсер астына бос шыныаяқты қойыңыз. (Шыныаяқ өлшемі > 250 мл)



#### Ескертпе

-  түймесі басылса, шаю процесі бірден тоқтайды.

 жыпылықтағаннан кейін дисплей алдыңғы дисплейге оралады.



Шаю айналымы аяқталғаннан кейін дисплей негізгі мәзірге оралады.

# Тазалау жолы (Жалғасы)

## Қақ кетіру айналымы:

Бұл айналымды кейде және/немесе дисплейде  белгішесі көрсетілген кезде қолданыңыз.

Бұл қақ кетіру айналымы қарапайым және тиімді қақ кетіруге мүмкіндік береді. Бұл бағдарлама 2 сатыда және шамамен 11 минут орындалады; оны үзуге болмайды. Дисплейде  көрсетілген кезде  түймесін басып, 3-қадамнан бастаңыз.

## 1 Негізгі мәзірде түймесін басыңыз.



### Ескертпе

- Егер сүзгі картриджі су ыдысына орнатылса, бұл бағдарлама басталмас бұрын, оны алып тастаңыз.

## 2 “Қақ кетіру бағдарламасы” параметрін таңдаңыз.

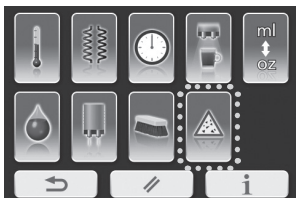

### Ескертпе

-  түймесі басылса, дисплей алдыңғы дисплейге оралады.

(Бірінші саты)

## 3 Су ыдысына 250 мл су құйып, 125 мл қақ кетіргіш зат қосыңыз, одан кейін түймесін басыңыз.



### Ескертпе



-  түймесі басылса, дисплей алдыңғы дисплейге оралады.

## 4 Қақ кетіру айналымын бастау үшін түймесін басыңыз. (Шамамен 9 мин.)

• Тазалау айналымын бастамас бұрын су таматын науаны босатыңыз.



### Ескертпе

- Қақ кетіру барысында  түймесі басылса, дисплейде су таматын науаны босату қажет екенін көрсетіледі. Қақ кетіру айналымын жалғастыру үшін  түймесін басыңыз.



## 5 Су таматын науаны босатып, түймесін басыңыз.





(Екінші саты)

## 6 Су ыдысындағы суды төгіп, оны жақсылап шайыңыз. түймесін басыңыз. Одан кейін, процесті жалғастыру үшін таза сумен толтырып, түймесін басыңыз. (Шамамен 2 мин.)



### Ескертпе

- Қақ кетіру барысында  түймесі басылса, дисплейде су таматын науаны босату қажет екенін көрсетіледі. Қақ кетіру айналымын жалғастыру үшін  басыңыз.





## 7 түймесін басыңыз.

- Су таматын науаны босатыңыз.



### Ескертпе

- Қақ кетіру барысында  түймесі басылса, дисплейде су таматын науаны босату қажет екенін көрсетіледі. Қақ кетіру айналымын жалғастыру үшін  басыңыз.





## 8 Негізгі мәзірге оралу үшін басыңыз.

- Су таматын науаны босатыңыз.



### Ескертпе

- Тазалайтын су таматын науаға жиналады. Дисплейде су таматын науаны босату қажет екені көрсетілген жағдайда ғана су таматын науаны немесе ыдысты босатыңыз.
- Қақ кетіру айналымы кезінде қуат үзілсе, бағдарламаны қайта бастау керек.
- Егер қақ кетіру кезінде  басылса, процесс кідіріледі. Қақ кетіру айналымын жалғастыру үшін  басыңыз.

KZ41

# Ақауларды жою

Ақаулық	Себебі және қолданылатын әрекет
<p><b>Сусындар жетерліктей ыстық емес.</b></p>	<ul style="list-style-type: none"> <li>● Температура параметрі төмен. (KZ27-б)</li> <li>● Саптыаяқтар тым салқын.               <ul style="list-style-type: none"> <li>→ Саптыаяқтарды ыстық сумен жылытып алыңыз.</li> </ul> </li> <li>● Бөлме температурасы тым төмен.</li> </ul>
<p><b>Сусындар тым ашық не қою.</b></p>	<ul style="list-style-type: none"> <li>● Бұл эспрессо қайнатқышын бірінші рет немесе кофе дәндерін өзгерткеннен кейін біраз уақыттан кейін пайдалану.               <ul style="list-style-type: none"> <li>→ Қалаған дәмді алғанша бірнеше рет қайнату керек.</li> </ul> </li> <li>[Ұнтақ кофе]</li> <li>● Ұнтақ кофе тым аз немесе тым көп қолданылған.               <ul style="list-style-type: none"> <li>→ Кофені бірге берілген өлшеу қасығымен дұрыстап өлшеңіз. (ең көбі: өлшеу қасығының 1-деңгейі)</li> <li>→ Кофе ұнтақтарының басқа түрлерін қолданып көріңіз.</li> </ul> </li> <li>[Кофе дәндері]</li> <li>● Параметр дұрыс емес.               <ul style="list-style-type: none"> <li>→ Үгітілген кофе мөлшерінің параметрін өзгертіп көріңіз. (KZ17-, KZ20-б)</li> <li>→ Үгіту деңгейін өзгертіңіз. (KZ10-б)</li> <li>→ Кофе дәндерінің басқа түрлерін қолданып көріңіз.</li> </ul> </li> <li>● Кофе дәндерінің түрі немесе үгіту деңгейі өзгертілді.               <ul style="list-style-type: none"> <li>→ Бірнеше саптыаяқ ағызып алыңыз, себебі эспрессо қайнатқышында алдыңғы үгітілген кофе дәндері қалып қояды.</li> </ul> </li> </ul>
<p><b>Үгіту кезінде әдеттен тыс қатты шуыл шығады.</b></p>	<ul style="list-style-type: none"> <li>● Үгіту механизміне бөгде зат кедергі жасап тұр.               <ul style="list-style-type: none"> <li>→ Эспрессо қайнатқышын қызмет көрсету орталығына жіберіп, тексертіңіз.</li> </ul> </li> </ul>
<p><b>Сүт көбігі немесе сүт шықпайды.</b></p>	<ul style="list-style-type: none"> <li>● Тарату түтігі немесе сүт түтігі дұрыс жалғанбаған немесе майысқан.               <ul style="list-style-type: none"> <li>→ Тарату түтігінің немесе сүт түтігінің жалғауын тексеріңіз. (KZ19-, KZ34-б)</li> </ul> </li> <li>● Сүт көпірткіш дұрыс салынбаған.               <ul style="list-style-type: none"> <li>→ Сүт көпірткішті дұрыс орнатыңыз. (KZ36-б)</li> </ul> </li> <li>● Сүт көпірткіш қақпағы ашық.               <ul style="list-style-type: none"> <li>→ Сүт көпірткіш қақпағын тексеріңіз. (KZ36-б)</li> </ul> </li> <li>● Сүт түтігі майысқан.               <ul style="list-style-type: none"> <li>→ Сүт түтігін қайта орнатыңыз. (KZ19-б)</li> </ul> </li> <li>● Сүт көпірткіш бітелген.               <ul style="list-style-type: none"> <li>→ Сүт көпірткіштің ұшын суға салып қойып тазалаңыз. (KZ36-беттегі 6-қадам)</li> </ul> </li> <li>● Эспрессо қайнатқышының бу шығатын тесігі жабылған.               <ul style="list-style-type: none"> <li>→ Эспрессо қайнатқышындағы қақты кетіріңіз. (KZ40-б)</li> </ul> </li> </ul>
<p><b>Көбік сапасы төмен. Латте макиато үш қабатты емес.</b></p>	<ul style="list-style-type: none"> <li>● Сүт тым жылы, тым ескі немесе тым жоғары я болмаса құрамындағы майы аз.               <ul style="list-style-type: none"> <li>→ Балғын, салқын сүтті пайдаланыңыз және/немесе басқа май пайызын қолданып көріңіз.</li> </ul> </li> <li>● Сүт көпірткіштің ұшы бітелген.               <ul style="list-style-type: none"> <li>→ Сүт көпірткіш ұшын тазалаңыз. (KZ36-б)</li> </ul> </li> <li>● Сүт көпірткіш таза емес.               <ul style="list-style-type: none"> <li>→ Сүт көпірткішті тазалаңыз. (KZ36-б)</li> </ul> </li> <li>● Эспрессо қайнатқышының бу шығатын тесігі жабылған.               <ul style="list-style-type: none"> <li>→ Эспрессо қайнатқышындағы қақты кетіріңіз. (KZ40-б)</li> </ul> </li> </ul>
<p><b>Су ыдысы толы болса да, дисплейде “Су толтыру” жазуы көрсетіледі.</b></p>	<ul style="list-style-type: none"> <li>● Су ағынында ауа бар.               <ul style="list-style-type: none"> <li>→ Біраз ыстық су ағызыңыз. (KZ24-б)</li> </ul> </li> <li>● Су ағатын жер бітелген.               <ul style="list-style-type: none"> <li>→ Эспрессо қайнатқышындағы қақты кетіріңіз. (KZ40-б)</li> </ul> </li> </ul>
<p><b>Су ыдысы бос болса да, “Су толтыру” жазуы көрсетілмейді.</b></p>	<ul style="list-style-type: none"> <li>● Су ыдысында ылғал тым көп.               <ul style="list-style-type: none"> <li>→ Су ыдысын шығарып алып, оны толығымен кептіріңіз.</li> </ul> </li> </ul>

Ақаулық	Себебі және қолданылатын әрекет
<p>Қолданылған заттар ыдысын босатқаннан кейін “Қолданылған заттар ыдысын босату” жазуы көрсетіледі.</p>	<ul style="list-style-type: none"> <li>● Қолданылған заттар ыдысы эспрессо қайнатқышы өшіп тұрған кезде босатылған. → Қолданылған заттар ыдысын тек эспрессо қайнатқышы қосылып тұрған кезде босатыңыз.</li> <li>● “Қолданылған заттар ыдысын босату” үшін растау дисплейі көрсетілген кезде  түймесі басылған. → “Қолданылған заттар ыдысын босату” үшін растау дисплейі көрсетілген кезде  түймесін басыңыз.</li> </ul>
<p>Кофе тым баяу ағады.</p>	<ul style="list-style-type: none"> <li>● Үгіту деңгейі тым ұсақ параметрге орнатылған. → Одан үлкен үгіту деңгейін орнатыңыз.</li> <li>● Үгіту мөлшері тым үлкен параметрге орнатылған. → Үгітілген кофе мөлшерін төменірек параметрге орнатыңыз.</li> <li>● Су ағатын жер бітелген. → Қақ кетіру бағдарламасын орындаңыз. (KZ40-б)</li> <li>● Кофе ұнтағы тым ұсақ немесе тым көп. → Одан үлкен кофе ұнтағын немесе ұнтақ кофенің азырақ мөлшерін қолданыңыз. (Ең көбі: өлшеу қасығының 1-деңгейі)</li> </ul>
<p>Қолданылған заттар ыдысында су бар.</p>	<ul style="list-style-type: none"> <li>● Шаю процесін орындалған сайын қолданылған заттар ыдысына су ағады. → Ешбір әрекет қолданудың қажеті жоқ. (Техникалық себептер.)</li> <li>● Қайнату бөлігі бітелген немесе дұрыс реттелмеген. → Қайнату бөлігін реттеңіз. (KZ44-б)</li> </ul>
<p>Эспрессо қайнатқышы шаюдан немесе кофе ағызғаннан кейін өшіп қалады.</p>	<ul style="list-style-type: none"> <li>● Қайнату бөлігіндегі қысым тым жоғары. → Қайнату бөлігін шығарып алып, тазалаңыз. Қайнату бөлігі жабық болса, тазаламас бұрын оны ашыңыз. Қайнату бөлігінің артындағы қара түсті шағын шегені бұрап алыңыз. (KZ44-б)</li> </ul>
<p>Эспрессо қайнатқышы қосылмайды.</p>	<ul style="list-style-type: none"> <li>● Штепсельдің айыры розеткаға қосылмаған. → Штепсельдің айырын розеткаға қосыңыз.</li> <li>● Қайнату бөлігі орнатылмаған. → Қайнату бөлігін дұрыстап орнатыңыз. (KZ35-б)</li> <li>● Қайнату бөлігі толығымен кіргізілмеген. → Қайнату бөлігін тірелгенше кіргізіңіз. (KZ35-б)</li> </ul>
<p>Кофе қалыпты ақпайды немесе бір жағынан ағады.</p>	<ul style="list-style-type: none"> <li>● Шүмекті бөгде зат бітеп немесе жауып тұр (мысалы: кофе дәні немесе оған ұқсас нәрсе). → Кофе шүмегін жоғары қарай тартып, ішін тазалаңыз немесе бөгде затты алып тастаңыз (мысалы: кофе дәні).</li> <li>● Диспенсер ішіндегі тарату түтігінің жеңі кофе шығатын жерге салынған. → Жеңді тарату түтігіне дұрыстап салыңыз. (KZ34-б)</li> </ul>
<p>Кофе мәзірінде тек ыстық су ағиылады.</p>	<ul style="list-style-type: none"> <li>● Ұнтақ кофе өзегін ұнтақ кофе бітеп тастаған. → Құрылғыны өшіріп, ұнтақ кофе өзегіндегі ұнтақ кофені таяқшамен төмен итеріңіз.</li> </ul>
<p>Ыстық су ағиыылмайды.</p>	<ul style="list-style-type: none"> <li>● Сүт көпірткіш орнатылмаған. → Сүт көпірткішті орнатыңыз. (KZ36-б)</li> </ul>
<p>Құрылғы дұрыс жұмыс істемейді.</p>	<ul style="list-style-type: none"> <li>● Құрылғыны өшіріп, шамамен 5 минут күтіңіз. Құрылғыны қайта қосыңыз, сонда да ол дұрыс жұмыс істемесе, тексерту үшін Panasonic компаниясының қызмет көрсету орталығына хабарласыңыз.</li> </ul>
<p>Шүмектерден сүт тамуда.</p>	<ul style="list-style-type: none"> <li>● Сүттің беті шүмектердің орнынан жоғарырақ. → Сүт түтігін сүт орауышынан шығарыңыз.</li> </ul>

# Ақауларды жою (Жалғасы)

Ақаулық	Себебі және қолданылатын әрекет
Қуат қосулы кезде “Қақ кетіру бағдарламасы” немесе “Сүт жүйесін тазалау” тармағын көрсетіңіз.	<ul style="list-style-type: none"> <li>● Эспрессо қайнатқышы соңғы рет пайдалануды тазаламастан өшіріледі. → Пайдалану алдында эспрессо қайнатқышын тазалаңыз. (KZ39-, KZ40-б)</li> </ul>
Тіпті кофе дәндері жеткілікті болса да, дисплейде “Кофе дәндерін салу” хабары көрсетіледі.	<ul style="list-style-type: none"> <li>● Егер майлы кофе дәндері пайдаланылса, олардың үгіткішке ағуы қиын болуы мүмкін. → Оларды үгіткішке қарай беріңіз немесе кофе дәндерінің басқа түрлерін қолданып көріңіз.</li> </ul>
Кофе көбігі шүмектердің артынан қайта ағады.	<ul style="list-style-type: none"> <li>● Дәндердің түріне байланысты көбік көп болуы мүмкін. (Бұл ақаулық емес.)</li> </ul>

## Қателер дисплейі

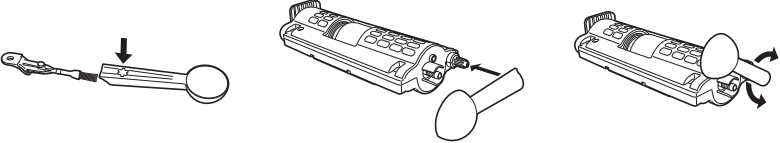
Дисплей	Себебі және қолданылатын әрекет
H01–H08	<p>Дисплейде осы хабар көрсетілсе,</p> <ol style="list-style-type: none"> <li>① Эспрессо қайнатқышын өшіріңіз.</li> <li>② Эспрессо қайнатқышы толығымен салқындағанша күтіп, оны қайтадан қосыңыз.</li> <li>③ Хабар қайтадан көрсетілсе, демек қате орын алған, сондықтан тексерту немесе жөндету үшін қызмет көрсету орталығына хабарласыңыз.</li> </ol>
U10	<ul style="list-style-type: none"> <li>● Қайнату бөлігі бітелген. (Техникалық себеп) → Қайнату бөлігін шығарып алып, өлшеу қасығының орнату функциясының көмегімен артқы жағынан босатыңыз. Өлшеу қасығындағы кетік саңылауын шегеге итеріп, 3 рет айналдыру арқылы оны босатыңыз. Одан кейін қайнату бөлігін жақсылап шайыңыз.</li> </ul> 
U11	<ul style="list-style-type: none"> <li>● Тым көп ұнтақ кофе салынған. → Қайнату бөлігін тазалаңыз. (KZ35-б)</li> </ul>
U12	<ul style="list-style-type: none"> <li>● Сүзгі картриджі жоқ адаптер әлі су ыдысында тұр. → Адаптерді су ыдысынан шығарып алыңыз.</li> <li>● Су ыдысы толып асып кетті немесе тым ылғал. → Су ыдысы мен су ыдысы бөлігін толығымен кептіріңіз.</li> <li>● Үгіту деңгейі тым майда болып орнатылған немесе пайдаланылған кофе ұнтағы тым майда. → Қайнату бөлігін тазалаңыз. → Үгіту деңгейін үлкенірек етіп орнатыңыз немесе басқа, өлшемі үлкенірек кофе ұнтағын пайдаланыңыз.</li> </ul>
U13 U14	<ul style="list-style-type: none"> <li>● Бөлме температурасы тым төмен немесе эспрессо қайнатқышы тым салқын. → Эспрессо қайнатқышын температурасы 10 °C-тан жоғары орында пайдаланыңыз және ол бөлме температурасына дейін жылығанша күтіңіз.</li> <li>● Эспрессо қайнатқышының ішіндегі температура үздіксіз пайдаланудан жоғары. <ol style="list-style-type: none"> <li>① Эспрессо қайнатқышы толығымен салқындағанша күтіп, оны қайтадан қосыңыз.</li> <li>② Хабар қайтадан көрсетілсе, демек қате орын алған, сондықтан тексерту немесе жөндету үшін қызмет көрсету орталығына хабарласыңыз.</li> </ol> </li> </ul>

# Ауыстырмалы бөлшектер

Бөлшек атауы	Бөлшек нөмірі
Дәндер ыдысының қосымшасы	ACK05-155U
Латте макиато тәрелкесі	ACK06-155
Өлшеу қасығы	ACK10-155U
Сүт түтігі	ACK08-155
Адаптер сүзгі картриджі үшін	ACK07-155U
Тексеру жолағы	ACK11-155
Тазалағыш таблеткалар*	ACK12-155U
Қақ кетіргіш зат*	ACK13-155U
Сүт жүйесін тазалау заты*	ACK14-155
Қысқа анықтама	ACZ78-155U
Сүт көпірткіш бөлігі	ACW33-155U

\* Panasonic бренді емес

## Сипаттамалары

	NC-ZA1
Қуат	220 – 240 В ~ 50 – 60 Гц
Қуат тұтыну	1550 Вт
Судың максималды мөлшері	1,4 л
Өлшемдері (Е × Т × Б) (шамам.)	19,5 × 41,0 × 33,5 см
Салмағы (шамамен)	10,3 кг
Қуат сымының ұзындығы (шамам.)	115 см



<b>Шығарылған ел:</b>	Қытай
<b>Өндіруші:</b>	Панасоник Тайвань Ко., Лтд
<b>Өндірушінің мекен-жайы:</b>	579, Юан-Шан Род, Чанг-Хо Дистрикт, Нью Тайпей Сити, Тайвань

Ескерту

<b>Қызмет көрсету мерзімі</b>	7 жыл
-------------------------------	-------

Өнімнің нөмірін заттың есіктің ішкі білуге болады.

Өнімнің нөмірі: XXXXXXXXX XX XX XXXXXX

12-і және 13-і сандар: жылы

13-2013, 14-2014, 15-2015

10-і и 11-і цифралар: апта (мысалы 33- 33і аптада)

**Қоқысқа тастауға байланысты ақпарат:**

Егерде бұл заттан құтылайын десеңіз, сол елдегі мемлекет органдарына немесе дилерге байланысыңыз.

Информационный центр Panasonic

8-8000-809-809 - Звонок по Казахстану со стационарных телефонов бесплатный

+7 (727) 298-09-09 - Для звонков из Алматы и Центральной Азии:

Panasonic ақпараттық орталығы

8-8000-809-809 - Қазақстан бойынша стационарлы телефондар арқылы тегін

+7 (727) 298-09-09 - Алматы мен Орта Азиядан қоңырау шалу үшін

Уполномоченная организация:

Филиал ООО "Панасоник Рус", Казахстан, 050050, г. Алматы, ул. Сейфуллина 284.

Уәкілетті ұйым:

ООО "Панасоник Рус" Филиалы, Қазақстан, 050050, Алматы қ., Сейфуллин көш., 284.





**Панасоник Тайвань Ко., Лтд.  
Панасонік Тайвань Ко., Лтд.  
Панасоник Тайвань Ко., Лтд.**

**Panasonic Taiwan Co., Ltd.**

**Web Site : <http://panasonic.net/>**

© Panasonic Taiwan Co., Ltd. 2013

Отпечатано в Китае

CZ45K156  
F0813S0

HTQ