

Инструкции по эксплуатации

EC250 W  
EC250 B  
КАФЕМАШИНА

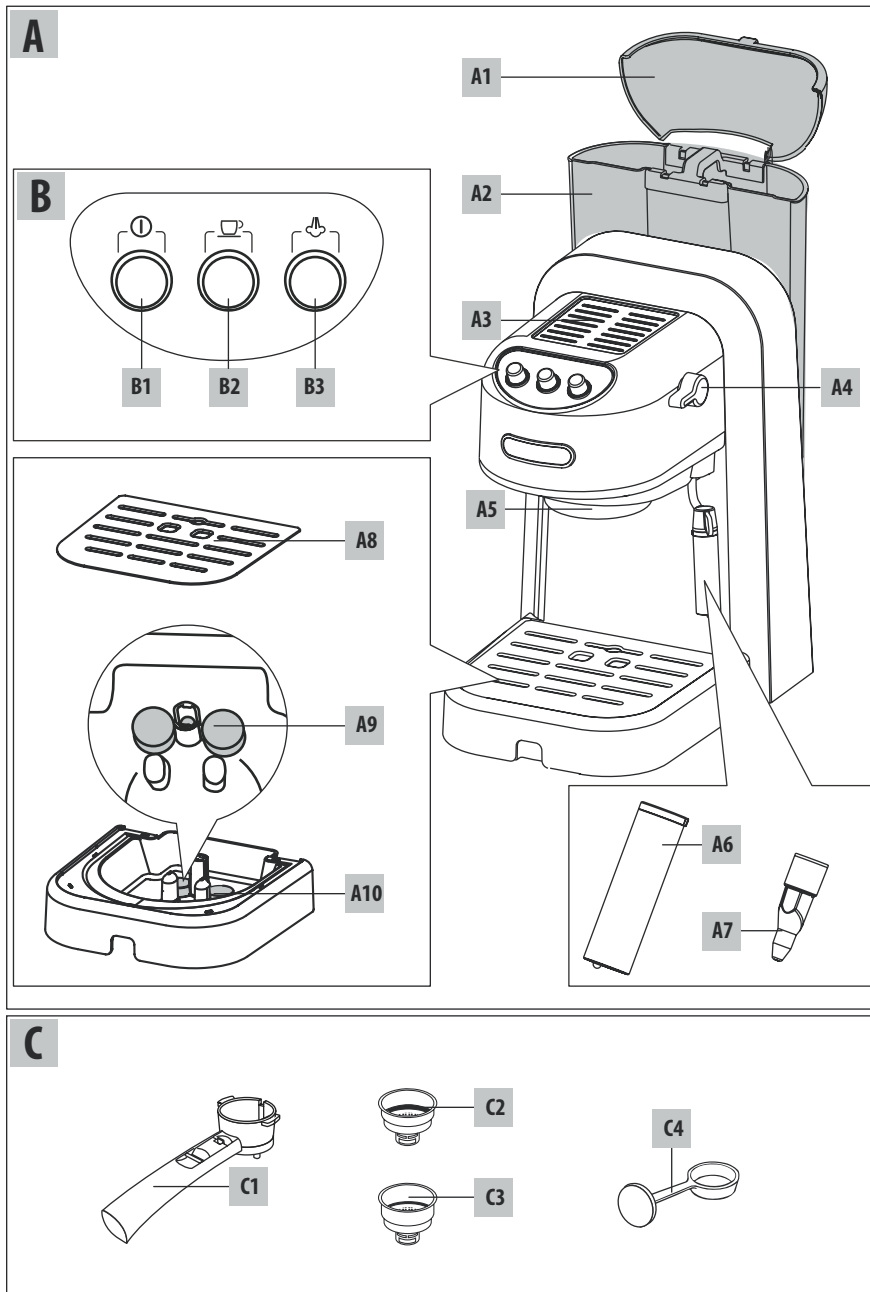



# 1<sup>st</sup> use

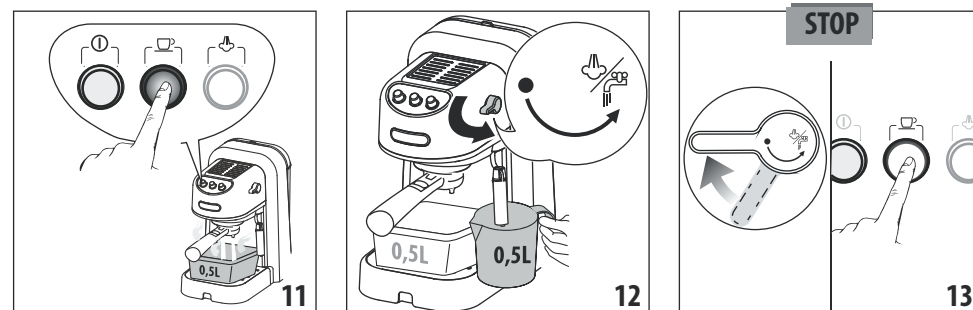
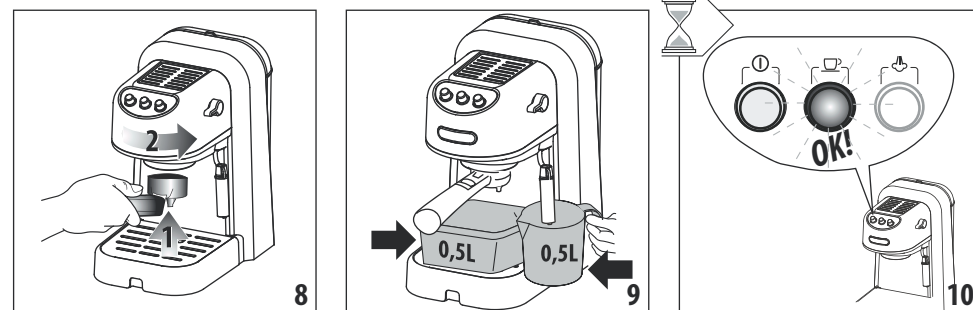
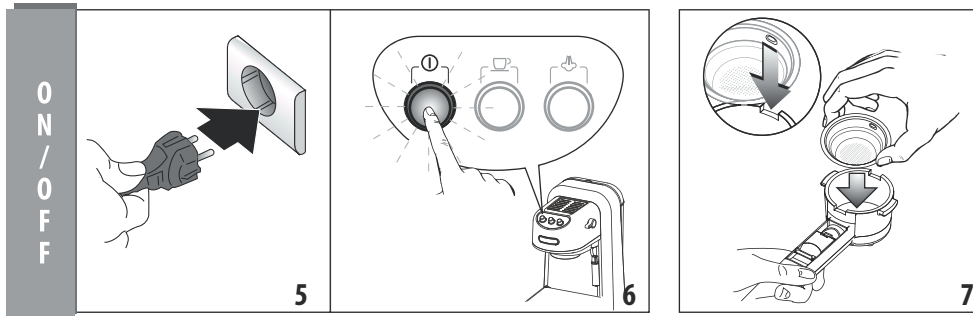
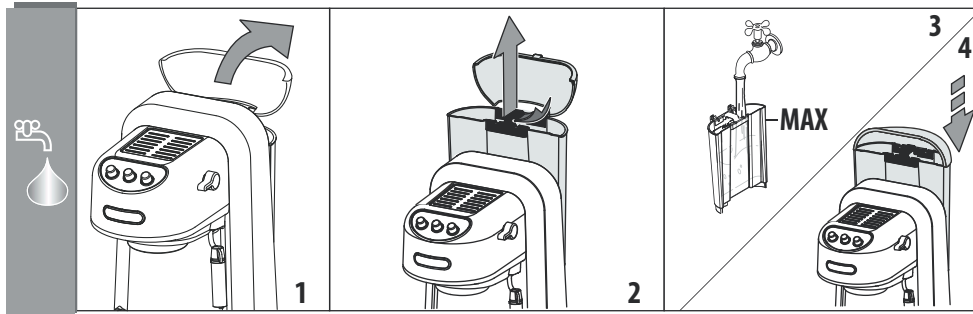

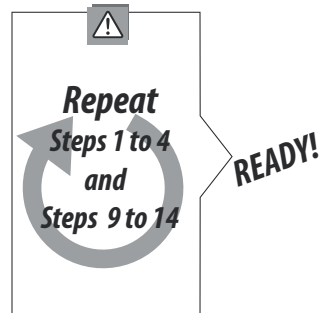
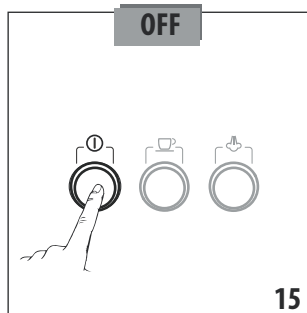
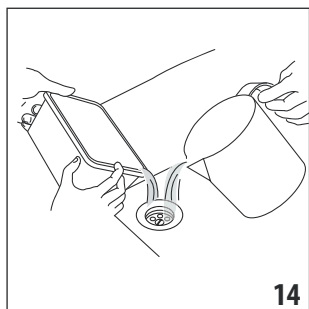





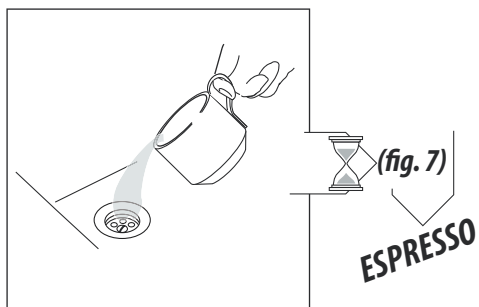
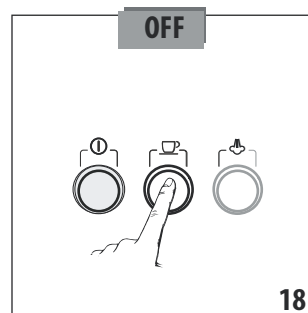
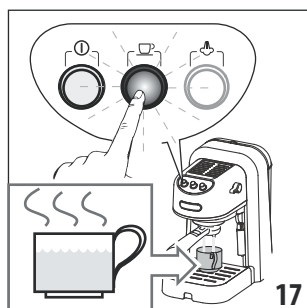
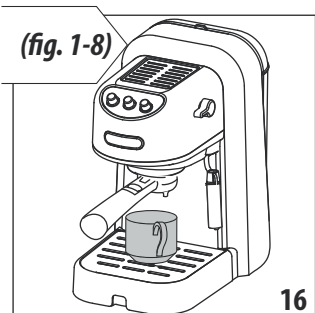

## Tips

RU Советы для получения более горячего кофе.

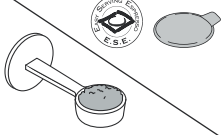
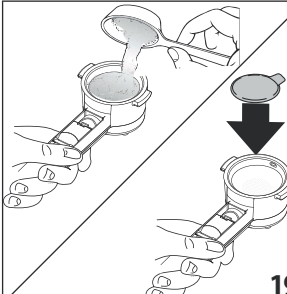

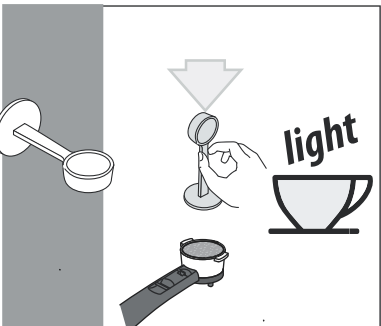
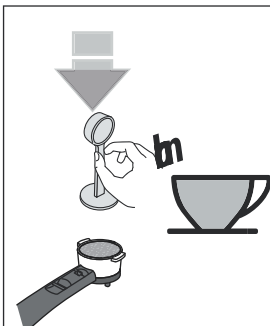
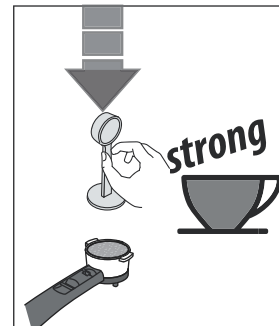

# Espresso

<b>1 Espresso</b> 	<b>C2</b> 		 <b>19</b>
<b>Espresso s</b> 	<b>C3</b> 		

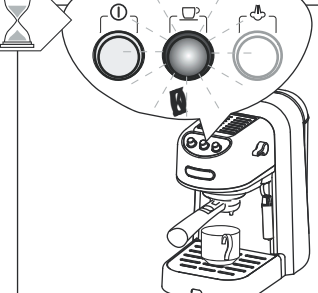
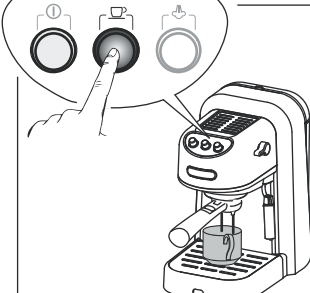
 <b>light</b>	 <b>m</b>	 <b>strong</b>
--	--	--

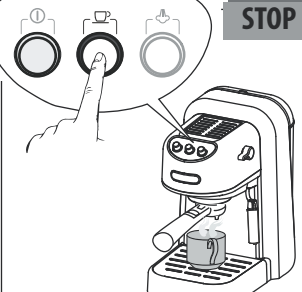
 <b>2</b>		
---	---	--

 <b>STOP</b>		
--	---	--

## Cappuccino

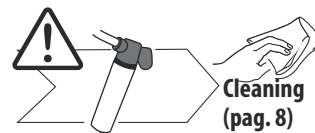
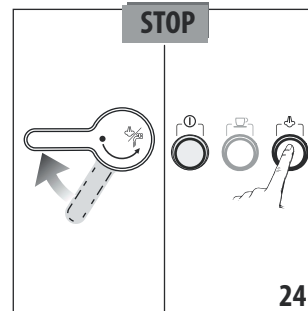
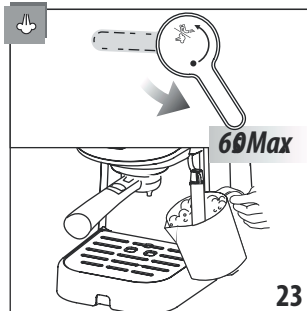
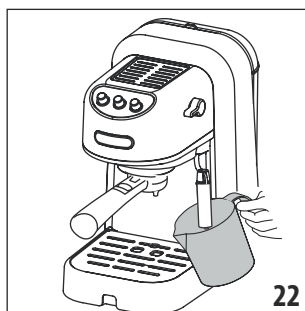
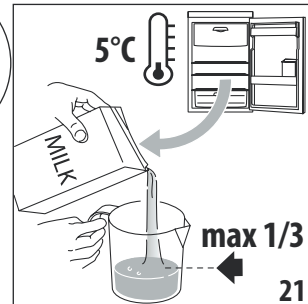
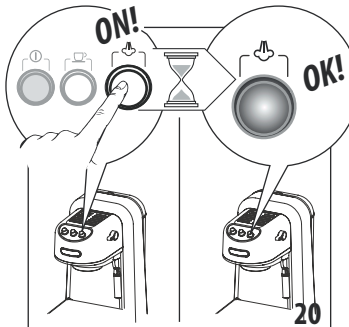
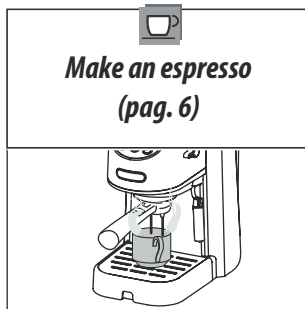

**RU** После приготовления каждого капучино прочищать насадку капучино

# Cleaning after Cappuccino

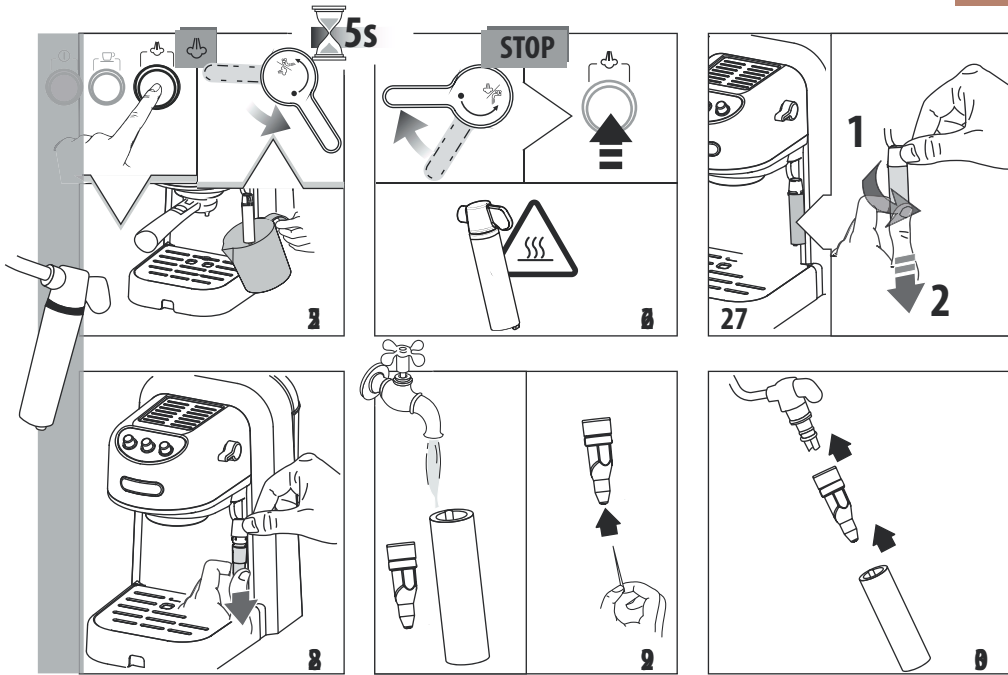

## Hot Water

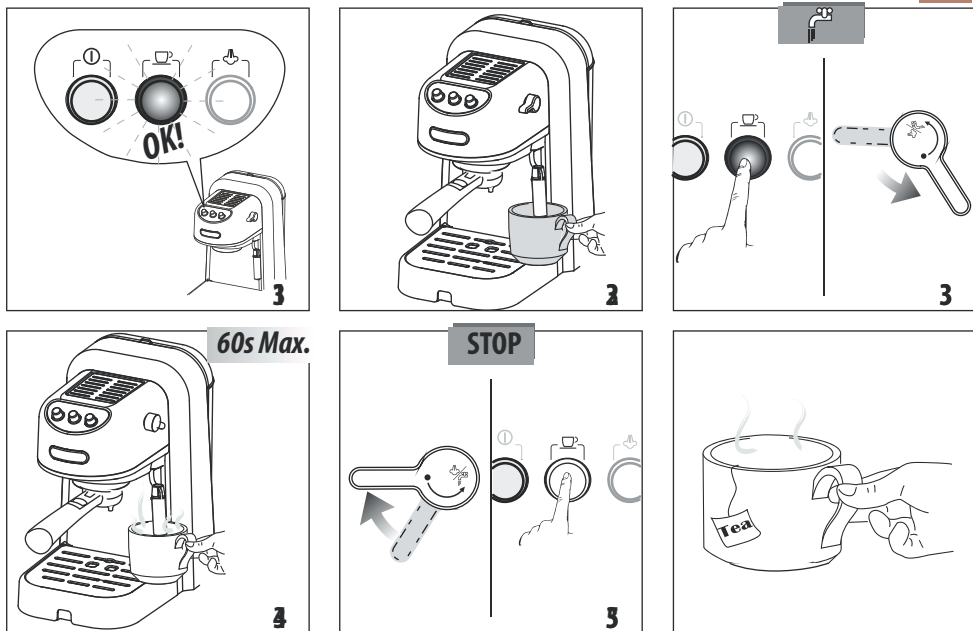

# Cleaning

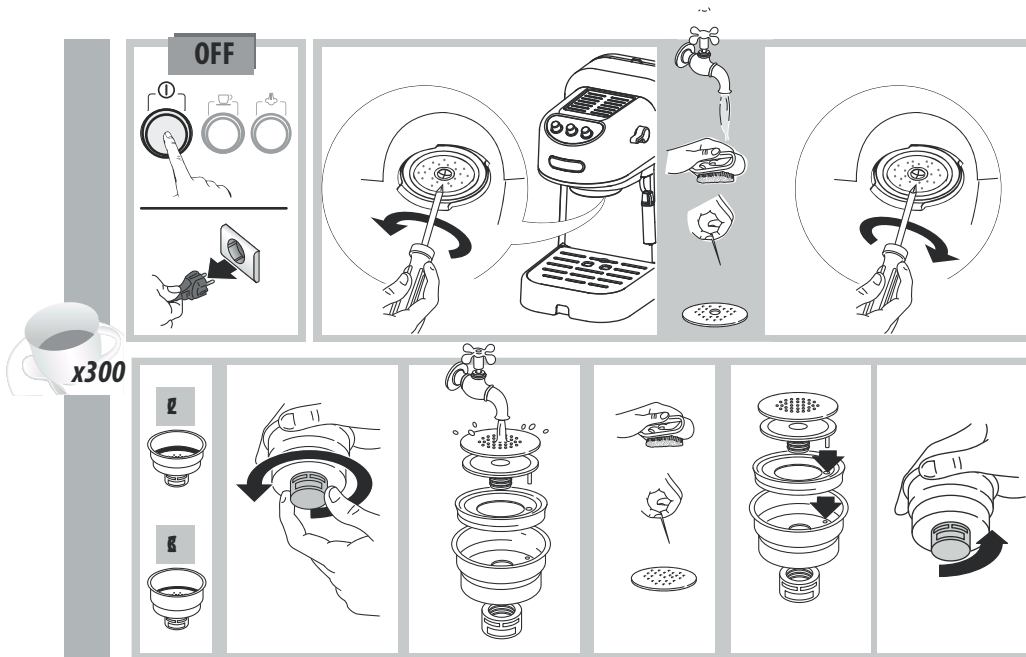
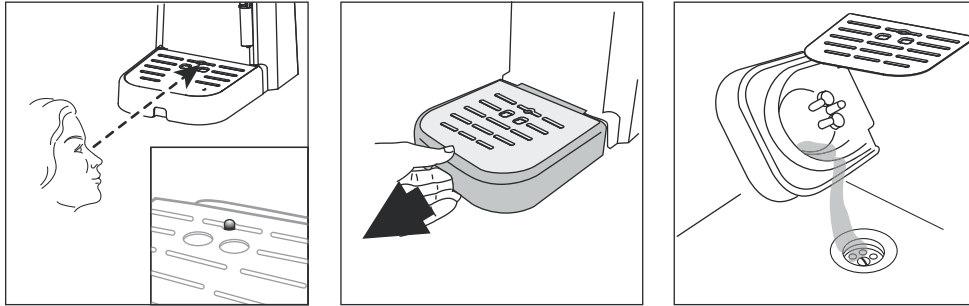



# Descaling and Rinse

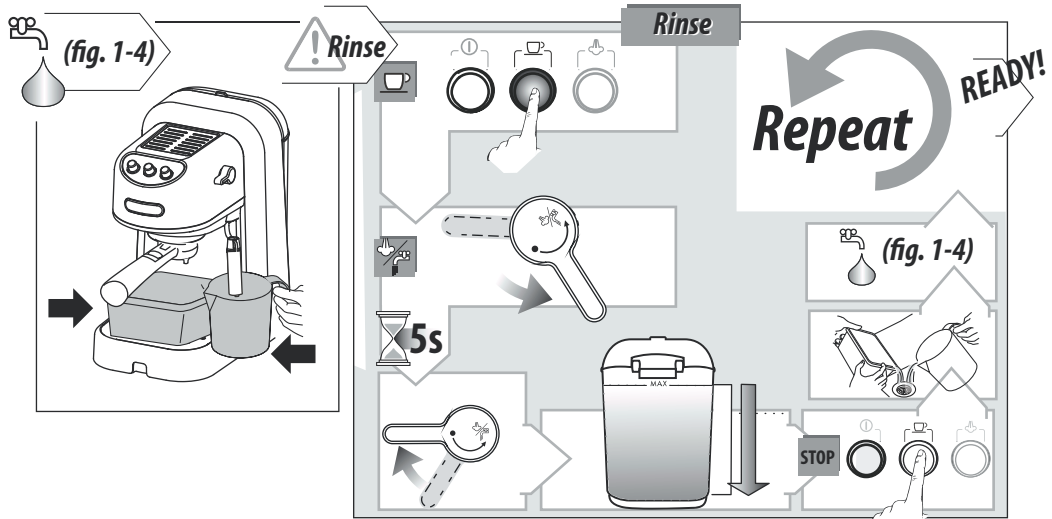
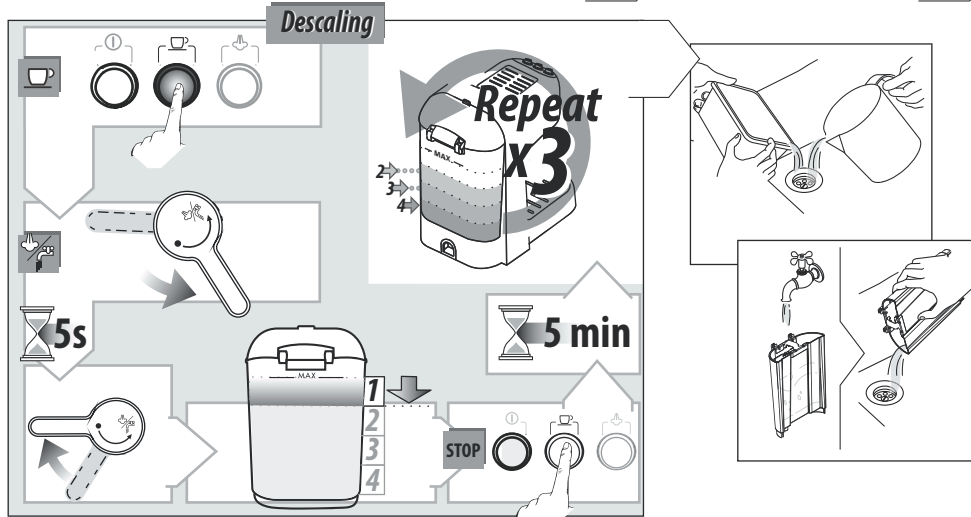
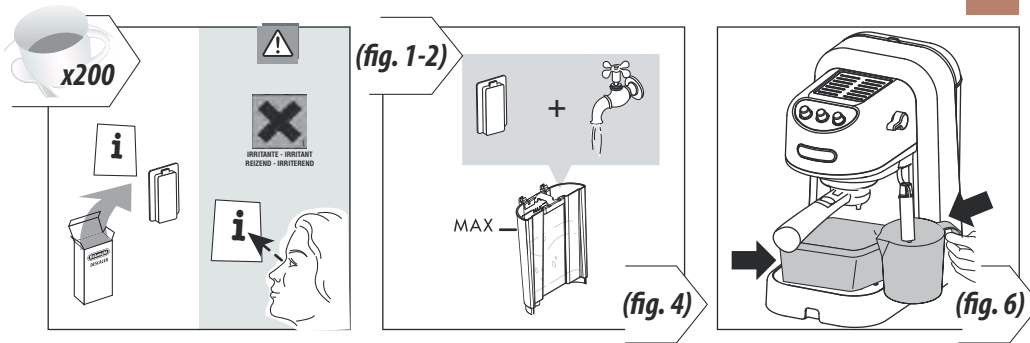

## Содержание

1st use (При первом использовании).....	4
Tips (Советы для получения более горячего кофе) .....	5
Espresso .....	6
Cappuccino .....	7
Cleaning after Cappuccino (Очистка после капучино) .....	8
Hot Water (Горячая вода) .....	8
Cleaning (Очистка прибора) .....	9
Descaling and Rinse (Декальцификация и ополаскивание).....	10
<b>Содержание</b> .....	<b>47</b>
Описание аппарата.....	47
Описание панели управления .....	47
Описание принадлежностей.....	47
Проверка аппарата .....	47
Технические характеристики .....	47
Утилизация .....	47
<b>Если что то не работает...</b> .....	<b>48</b>
<b>Предупреждения по технике безопасности.....</b>	<b>49</b>
Система символов, используемая в настоящей инструкции .....	49
Основные правила безопасности.....	49
Использование по назначению.....	49
Инструкция по использованию .....	49

## Описание аппарата

(стр. 3 - А)

- A1. Съёмная крышка бачка для воды
- A2. Съёмный бачок воды
- A3. Полочка для чашек
- A4. Ручка для пара/горячей воды
- A5. Нагревательный душ
- A6. Насадка капучино
- A7. Насадка для капучино
- A8. Подставка для чашек
- A9. Индикатор максимального уровня воды в подносе для сбора воды
- A10. Поднос для сбора воды

## Описание панели управления

(стр. 3 - В)

- B1. Кнопка ON/OFF со встроенным индикатором "включение"
- B2. Кнопку приготовления кофе со встроенным индикатором "Готового кофе"
- B3. Кнопку пара со встроенным индикатором "Готового кофе"

## Описание принадлежностей

(стр. 2 - С)

- C1. Фильтродержатель
- C2. Фильтр для пенки 1 чашка с молотым кофе или с капсулой
- C3. Фильтр для пенки 2 чашки с молотым кофе или с капсулой
- C4. Мензурка-дозатор/придавливатель

## Проверка аппарата

После снятия упаковки проверьте целостность аппарата и его комплектность. Не используйте аппарат при обнаружении явных повреждений. Обратитесь в Службу технической помощи De'Longhi.

## Технические характеристики

Напряжение сети:	220-240V-50/60Hz
Потребляемая мощность:	1100W
Размеры LxHxP:	208x325x305 (380) mm
Давление:	15 bar
Ёмкость бачка для воды:	1 L
Длина шнура питания:	1,2 m
Вес:	3,8 kg



Аппарат отвечает следующим директивам CE :

- Директива о потреблении энергии аппаратурой в дежурном режиме 1275/2008
- Директива о низком напряжении 2006/95/CE и последующие модификации;
- Директива о электромагнитной совместимости 2004/108/CE и последующие модификации;
- Материалы и предметы, предназначенные для контакта с пищевыми продуктами, отвечают распоряжениям Европейского регламента 1935/2004.

## Утилизация



Предостережение относительно правильной утилизации изделия, согласно положениям Европейской Директивы 2002/96/EC и Законодательного Декрета №151 от 25 июля 2005 г.

По истечении своего срока службы изделие не должно утилизироваться вместе с бытовыми городскими отходами. Можно доставить аппарат в специальные центры раздельного сбора в Вашей местности или к продавцу, который предоставляет такие услуги. Отдельная утилизация электробытовых изделий позволяет избежать негативных последствий для окружающей среды и для здоровья человека и повторно использовать материалы, из которых состоит аппарат, с целью сбережения энергии и ресурсов. Об отдельной утилизации электробытовых изделий указывает специальная маркировка на контейнере: перечеркнут мусорный бак. Незаконная утилизация изделия пользователем преследуется по закону.

Проблема	Возможные причины	Решение
Не выходит кофе эспрессо	Нет воды в бачке	Заполните бачок для воды
	Закупорены выходные отверстия кофе на держателе фильтра	Очистить отверстия носиков на держателе фильтра
	Закупорен нагревательный душ эспрессо	Выполнить очистку, как описано в параграфе “Cleaning” (очистка)
Кофе эспрессо капает с кромок держателя фильтра, а не с отверстий	Неправильно установлен или загрязнён держатель фильтра	Правильно закрепить держатель фильтра и повернуть с усилием до конца
	Уплотнитель нагревательного душа потерял эластичность или загрязнён	Заменять уплотнитель на капсуле эспрессо в Центре Технической поддержки
	Закупорены отверстия на носиках держателя фильтра	Очистить отверстия носиков на держателе фильтра
Высокий шум насоса	Бачок для воды пустой	Заполните бачок для воды
	Неправильно установлен бачок и клапан на дне не открыт	Слегка нажать бачок, чтобы открыть клапан на дне
Тёмная пенка кофе (медленно выходит из носика)	Молотое кофе слишком прессовано	Меньше прессовать кофе
	Излишнее количество молотого кофе	Уменьшить количество молотого
	Закупорен нагревательный душ эспрессо	Выполнить очистку, как описано в параграфе “Cleaning” (Очистка)
	Фильтр закупорен	Выполнить очистку, как описано в параграфе “Cleaning” (Очистка)
	Слишком мелкий помол кофе	Использовать только молотое кофе для помола эспрессо
	Молотый кофе слишком мелкий или кофе слишком влажный	Использовать молотый кофе для приготовления эспрессо и не должен быть слишком влажным
	Несоответствующее качество молотого кофе	Заменить сорт молотого кофе
Кофе имеет кисловатый привкус	Ополаскивание после декальцификации было недостаточным	После декальцификации ополаскивать, прибор, как указано в параграфе. “Descaling and Rinse” (Декальцификация и Ополаскивание)
Не образуется пенка молока при приготовлении капучино	Недостаточно холодное молоко	Молоко должно быть температуры холодильника
	Загрязнена насадка для капучино	Тщательно чистить отверстия насадки капучино

## Система символов, используемая в настоящей инструкции

Важные меры предосторожности отмечены этими символами. С трого запрещается соблюдать эти предостережения.



Несоблюдение данных мер предосторожности может привести к поражению электрическим током с опасностью для жизни.



Несоблюдение может привести к ожогам или вызвать повреждение аппарата.



Несоблюдение данных мер предосторожности может привести к ошпариваниям или ожогам.



Этот символ указывает на важные для пользователя советы и информацию.

## Основные правила безопасности



Поскольку аппарат работает от электрического тока, не исключается опасность поражения электрическим током. Поэтому придерживайтесь следующих правил безопасности:

- Не касайтесь аппарата мокрыми руками или ногами.
- Не касайтесь штепсельной вилки мокрыми руками.
- Убедитесь в том, что к электрическому розетке обеспечен свободный доступ, потому что только так можно будет быстро выдернуть вилку из розетки в случае необходимости.
- Если нужно вынуть вилку, держитесь только за нее. Ни в коем случае не тяните за шнур, чтобы не повредить его.
- Чтобы полностью отключить прибор, изъять вилку из розетки.
- В случае повреждения аппарата не пытайтесь чинить его самостоятельно. Выключите аппарат, извлеките вилку из розетки и обратитесь в Службу технической помощи.
- При повреждении вилки или шнура питания заменяйте их только в Службе технической помощи De'Longhi, чтобы избежать любого риска.
- При очистке, ни в коем случае не опускайте аппарат в воду. это электрический прибор.
- Перед любой операцией по очистке внешних частей прибора, выключить машину, изъять вилку из розетки, и оставить остывать прибор.



Храните упаковочный материал (пластиковые пакеты, пенопласт) вдали от детей.

Не позволяйте использовать аппарат лицам (в том числе детям) с ограниченными психическими, физическими и сенсорными способностями или с недостаточным опытом и знаниями, за исключением случаев, когда они находятся под присмотром лица, ответственного за их безопасность, или прошли обучение у него. Не оставляйте детей без присмотра, чтобы они не играли с прибором.



Поскольку этот аппарат вырабатывает горячую воду, во время работы может образовываться пар. Проявляйте внимание, чтобы не попасть под брызги воды или под струю горячего пара. Когда прибор находится в работе, не касаться подставки для чашек, так как она сильно нагревается.

## Использование по назначению

Этот аппарат предназначен для приготовления кофе и подогрева напитков.

Этот аппарат предназначен для бытового применения. Не предусмотрена его эксплуатация в:

- кухонных помещениях для персонала магазинов, офисов и других рабочих зон
- структурах зеленого туризма
- отелях, мотелях и других подобных структурах;
- постоянно сдаваемым в аренду номерах

Любое другое использование считается применением не по назначению, а следовательно, опасным. Изготовитель не несет ответственности за ущерб в результате использования аппарата не по назначению.

## Инструкция по использованию

Перед использованием аппарата внимательно прочтите данную инструкцию. Несоблюдение данной инструкции может привести к повреждению аппарата.

Изготовитель не несет ответственности за ущерб вследствие несоблюдения инструкций по использованию.



Тщательно храните эту инструкцию. Она должна сопровождать аппарат также и в случае передаче его другому владельцу.



При первом использовании, ополоснуть внутренний трубопровод прибора, давая работать, имитируя процесс приготовления кофе, вплоть до опорожнения, по крайней мере, бака для воды; следовательно, приступить к приготовлению кофе.